

körting

РУС

Инструкция по эксплуатации



ВСТРАИВАЕМЫЕ ЭЛЕКТРИЧЕСКИЕ ДУХОВЫЕ ШКАФЫ
ОКВ 9102 CS

СОДЕРЖАНИЕ

РУКОВОДСТВО ПОЛЬЗОВАТЕЛЯ	Стр.
ОБЩИЕ РЕКОМЕНДАЦИИ	3
РУКОВОДСТВО ПО ЭКСПЛУАТАЦИИ ДУХОВКИ	6
ЭЛЕКТРОННЫЙ ПРОГРАММАТОР.....	6
ФУНКЦИИ ДУХОВКИ	12
ТЕХНИЧЕСКОЕ ОБСЛУЖИВАНИЕ И ЧИСТКА	14
ДЕМОНТАЖ ДВЕРЦЫ ДУХОВКИ	15
ЗАМЕНА ЛАМПЫ ПОДСВЕТКИ ДУХОВКИ	17
ИНСТРУКЦИИ ПО УСТАНОВКЕ.....	18
ОПИСАНИЕ ПРОСТРАНСТВА ДЛЯ РАЗМЕЩЕНИЯ ДУХОВКИ	18
УСТАНОВКА ДУХОВКИ В КУХОННЫЙ ГАРНИТУР	18
ПОДКЛЮЧЕНИЕ ДУХОВКИ К ЭЛЕКТРОСЕТИ	19
СБОРКА/ЗАМЕНА СИЛОВОГО КАБЕЛЯ	20
ЗАЕМЛЕНИЕ	20
ТЕХНИЧЕСКОЕ ПОСЛЕПРОДАЖНОЕ ОБСЛУЖИВАНИЕ И ЗАПАСНЫЕ ЧАСТИ	21
СПРАВОЧНАЯ ТАБЛИЦА	21

ОБЩИЕ РЕКОМЕНДАЦИИ



Данное изделие соответствует Директиве EU 2002/96/ЕЕС.

Символ перечеркнутого контейнера для отходов на изделии означает, что после истечения его срока службы утилизация осуществляется отдельно от бытовых отходов; изделие необходимо сдать в специализированный пункт сбора электрических и электронных приборов с истекшим сроком службы или передать дилеру во время приобретения нового аналогичного прибора.

Во время утилизации пользователь несет ответственность за сдачу устройства на соответствующий пункт сбора. Невыполнение этого условия повлечет санкции, предусмотренные действующим законодательством по утилизации отходов. Раздельная утилизация необходима для того, чтобы вышедший из строя или устаревший прибор можно было передать для экологически безопасной переработки, обработки и разборки, во избежание возможного отрицательного воздействия на окружающую среду или угрозы здоровью, а также для повторного использования составляющих материалов.

Более подробную информацию об имеющихся системах сбора можно получить в местных службах по утилизации или в торговой точке, где прибор был приобретен.

ПРОИЗВОДИТЕЛЬ НЕ НЕСЕТ ГРАЖДАНСКОЙ ИЛИ УГОЛОВНОЙ ОТВЕТСТВЕННОСТИ В СЛУЧАЕ НЕКАЧЕСТВЕННОЙ ИЛИ НЕПРАВИЛЬНОЙ УСТАНОВКИ ПРИБОРА. ПРОИЗВОДИТЕЛЬ ОСТАВЛЯЕТ ЗА СОБОЙ ПРАВО НА ВНЕСЕНИЕ ВСЕХ НЕОБХОДИМЫХ И ПОЛЕЗНЫХ ИЗМЕНЕНИЙ В СВОИ ИЗДЕЛИЯ БЕЗ ПРЕДВАРИТЕЛЬНОГО УВЕДОМЛЕНИЯ.

Упаковочные материалы следует утилизировать в соответствии с действующими местными стандартами.

Перед установкой или эксплуатацией прибора следует внимательно ознакомиться с данной инструкцией для получения всей необходимой информации по установке, техническому обслуживанию и эксплуатации.

Данную инструкцию следует хранить вместе с прибором в течение всего срока его службы, а также на случай передачи прибора другим пользователям.

Данный прибор предназначен только для бытового использования, для приготовления и разогревания пищевых продуктов. Прочее применение, отличное от указанного в данном руководстве, считается некорректным и – как следствие – опасным.

Изделие соответствует европейской директиве 89/109/ЕЕС, описывающей приборы, контактирующие с пищевыми продуктами.

Данное бытовое устройство соответствует положениям Директив Европейского Союза

- ДИРЕКТИВА ПО НИЗКОВОЛЬТНЫМ УСТРОЙСТВАМ – 2006/95/ЕС
- ДИРЕКТИВА ПО ЭЛЕКТРОМАГНИТНОЙ СОВМЕСТИМОСТИ – 2004/108/ЕС

Данные идентификации изделия указаны на соответствующей заводской табличке на передней панели духовки. **Снимать данную табличку запрещено.**

Нам очень важно ваше мнение о нашем продукте.

Мы будем признательны, если Вы пришлете свои наблюдения по работе, качеству исполнения и удобству пользования купленного Вами товара на адрес: info@korting.ru

Установка выполняется только квалифицированным персоналом в соответствии с действующими местными положениями и рекомендациями настоящего руководства.

**ВАЖНАЯ ИНФОРМАЦИЯ:
ЗАПРЕЩАЕТСЯ ПОДНИМАТЬ ДУХОВКУ ЗА РУЧКУ ОТКРЫВАНИЯ ИЛИ ТЯНУТЬ ЗА НЕЕ.**

При некорректной работе отключите прибор от электросети (при отключении от розетки запрещается тянуть за шнур питания) и свяжитесь со специализированным центром послепродажного обслуживания на предмет получения запасных частей от изготовителя.

ВЫПОЛНЯТЬ ЛЮБЫЕ РЕМОНТНЫЕ РАБОТЫ САМОСТОЯТЕЛЬНО – ЗАПРЕЩЕНО!

ПРАВИЛЬНАЯ ЭКСПЛУАТАЦИЯ ДУХОВОГО ШКАФА

Эксплуатация прибора должна осуществляться только взрослыми. Беречь от детей!

- Прибор нагревается на рабочем этапе и инерционно даже после выключения. Запрещается касаться внутренних компонентов духовки на этих этапах, а также следует максимально ограничить контакт с наружными компонентами. Во время работы прибора ограничивайте нахождение детей вблизи него. Доступные компоненты могут очень сильно нагреваться.
- Для установки в духовой шкаф или извлечения из нее компонентов или принадлежностей следует всегда пользоваться защитными перчатками (рукавицами).
- Для приготовления пищи пользуйтесь только термостойкими контейнерами.
- Не оставляйте прибор без присмотра во время работы; существует опасность выделения масла или жира, которые могут воспламениться.
- Запрещается накрывать духовой шкаф листами алюминия или ставить на нее другие предметы (сковороды, подносы), опирать о стены или облакачиваться на нижнюю часть духовки; это может повредить изделие.
- Запрещается использовать духовой шкаф для хранения различных предметов; могут возникнуть повреждения как самого духового шкафа, так и хранящихся в ней предметов при ее включении.
- Запрещается сидеть или размещать грузы на открытой дверце, а также подвешивать грузы на ручку; это может повредить изделие и вызвать сбой в работе.
- Перед обслуживанием или чисткой духовой шкафа следует отключить от сети питания и при необходимости дать ей остыть.
- Обращайте внимание на поток воздуха, выходящего из духовки при открытой дверце: он может быть очень горячим.
- Для чистки запрещается пользоваться паровыми пульверизаторами; это может повредить электрические компоненты.
- При повреждении силового кабеля незамедлительно обратитесь в центр послепродажного технического обслуживания для замены.

**ВНИМАНИЕ! ДАННЫЙ ПРИБОР СЛЕДУЕТ ЗАЗЕМЛИТЬ В СООТВЕТСТВИИ С ДЕЙСТВУЮЩИМИ СТАНДАРТАМИ.
ПО ВОПРОСАМ УСТАНОВКИ ДУХОВКИ СМ. РАЗДЕЛ «ИНСТРУКЦИИ ПО УСТАНОВКЕ».**

ПРАВИЛЬНАЯ ЭКСПЛУАТАЦИЯ ДУХОВОГО ШКАФА

Предварительный разогрев духовки следует осуществлять строго в течение обозначенного времени.

- Во избежание потерь тепла дверцу следует открывать только при необходимости.
- Следует поддерживать чистоту прокладок и уплотнений во избежание распространения тепла; в противном случае могут иметь место повреждения.
- Если духовой шкаф не используется в течение продолжительного времени, ее следует отключать от электросети.
- Для снижения образования конденсата из-за влажности пищевых продуктов всегда следует прогревать духовой шкаф перед помещением в нее продуктов. Однако образование конденсата на стекле дверцы или на стенках духовки не влияет на ее работу, и в процессе приготовления влага испаряется.

ПЕРЕД ЗАПУСКОМ ДУХОВОГО ШКАФА:

Отключите устройство от сети.

1. Удалите из духовки все элементы внутренней упаковки и все принадлежности. Ополосните все внутренние поверхности горячей водой или мягким моющим средством (см. параграф «Техническое обслуживание и чистка»).
2. Тщательно протрите поверхности влажной тканью. Вымойте все принадлежности духовки и тщательно просушите.



ВНИМАНИЕ!

- ЗАПРЕЩАЕТСЯ ИСПОЛЬЗОВАТЬ ПРИБОР ДЛЯ ОТОПЛЕНИЯ ПОМЕЩЕНИЙ. НЕ ЗАГРОМОЖДАЙТЕ ВЕНТИЛЯЦИОННЫЕ РЕШЕТКИ ПОСТУПЛЕНИЯ ОХЛАЖДАЮЩЕГО ВОЗДУХА НА ПРИБОРЕ И В ПОМЕЩЕНИИ.
- ПЕРЕД УСТАНОВКОЙ УБЕДИТЕСЬ, ЧТО ИСТОЧНИК ПИТАНИЯ СООТВЕТСТВУЕТ ДАННЫМ, УКАЗАННЫМ НА ЯРЛЫКЕ ИЗДЕЛИЯ.
- ВО ВРЕМЯ ЭКСПЛУАТАЦИИ НЕ ДОТРАГИВАЙТЕСЬ ДО НАГРЕВАЮЩИХСЯ ЭЛЕМЕНТОВ ВНУТРИ ДУХОВКИ.
- ВО ВРЕМЯ ЭКСПЛУАТАЦИИ МНОГИЕ ДОСТУПНЫЕ КОМПОНЕНТЫ СИЛЬНО НАГРЕВАЮТСЯ.
- БЕРЕЧЬ ОТ ДЕТЕЙ!

Производитель не несет гражданской или уголовной ответственности, за повреждения, причиной которых было игнорирование приведенных указаний по безопасности и установке прибора.



РУКОВОДСТВО ПО ЭКСПЛУАТАЦИИ ДУХОВОГО ШКАФА

ЭЛЕКТРОННЫЙ ПРОГРАММАТОР СИМВОЛЫ ПАНЕЛИ УПРАВЛЕНИЯ КОМАНД

-  - ВКЛ/ВЫКЛ
-  - ЗАПУСК ПРИГОТОВЛЕНИЯ ПИЩИ
-  - ОСТАНОВКА ПРОГРАММ
-  - РЕГУЛИРОВКА ТЕМПЕРАТУРЫ
-  - РОСТ ПОРЯДКОВОГО НОМЕРА
-  - УБЫВАНИЕ ПОРЯДКОВОГО НОМЕРА
-  - ПРОКРУТКА ЗНАЧЕНИЙ ВНИЗ
-  - ПРОКРУТКА ЗНАЧЕНИЙ ВВЕРХ
-  - БЫСТРЫЙ НАГРЕВ
-  - РЕГУЛИРОВКА ВРЕМЕНИ
-  - ВКЛ/ВЫКЛ ПОДСВЕТКИ
-  - ЗАЩИТНАЯ БЛОКИРОВКА

ЭЛЕКТРОННЫЙ ПРОГРАММАТОР ИСПОЛЬЗУЕТ СЕНСОРНУЮ СИСТЕМУ УПРАВЛЕНИЯ.
ДЛЯ УПРАВЛЕНИЯ ДУХОВЫМ ШКАФОМ СЛЕГКА НАЖИМАЙТЕ НА СИМВОЛЫ НА
ПАНЕЛИ УПРАВЛЕНИЯ

ВКЛЮЧЕНИЕ И ВЫКЛЮЧЕНИЕ ДУХОВОГО ШКАФА

Для включения или выключения духового шкафа слегка нажмите и удерживайте символ  в течение 1-2 секунд. На дисплее высветится текущее время. Это может быть сделано независимо от того была или нет активирована функция защиты от детей 

При выключенной печи, дисплей выглядит полностью чёрным.

НАСТРОЙКА ВРЕМЕНИ

В момент первого подключения к электросети на дисплее появляются мигающие цифры **0:00**. Духовой шкаф невозможно использовать без настройки времени. Для настройки времени, нажимайте на кнопки **+** и **--**, одноразовыми импульсами или непрерывным нажатием для ускорения прокручивания цифр. По окончании, если не воздействовать на символ времени около 7 секунд, установленное время фиксируется, и цифры перестают мигать. При временном отключении подачи электроэнергии, заданное значение сохраняется около 45 секунд.

Для изменения заданных значений, одновременно нажмите символы **+** и **--** до тех пор, пока цифры не начнут мигать, затем внесите изменения.

ВЫБОР ПРОГРАММ

Нажав на символы (вверх или вниз) можно выбрать функцию приготовления.

Имеющиеся функции:



- ТРАДИЦИОННЫЙ НАГРЕВ



- НИЖНИЙ НАГРЕВ



- ВЕРХНИЙ НАГРЕВ



- МАЛЫЙ ГРИЛЬ



- БОЛЬШОЙ



- ОБЪЕМНЫЙ ТУРБОГРИЛЬ



- ПИЦЦА



- КОНВЕКЦИОННЫЙ НАГРЕВ



- ГОРЯЧИЙ ВОЗДУХ



- РАЗМОРАЖИВАНИЕ



- ПОДДЕРЖАНИЕ ТЕПЛА



- БЫСТРЫЙ РАЗОГРЕВ

Нажав на символы   можно прокрутить меню функций приготовления.

Текущая функция будет мигать в течение нескольких секунд, а также отобразится заданная температура для данной функции (для некоторых функций не предусмотрено регулирование температуры, в данном случае никакое значение не будет отображаться). Мигающие символ  и надпись **PAUSE (ПАУЗА)** указывают на то, что печь готова к приготовлению пищи с выбранной функцией, но приготовление ещё не начато.

ИЗМЕНЕНИЕ ТЕМПЕРАТУРЫ, ЗАДАННОЙ ДЛЯ ФУНКЦИИ

Для изменения температуры, автоматически задаваемой для каждой функции, достаточно слегка коснуться символа  и нажать на кнопки + и --, настроив температуру с интервалами в 5 °C.

После нескольких секунд новое значение зафиксируется, перестав мигать. Нажать на  для начала приготовления пищи.

Для возврата к предустановленной температуре, выполнить те же операции или выйти и снова войти в функцию.

Для окончательного изменения температуры, установленной изготовителем, после того, как выбрана и задана желаемая температура, нажать на символ  до тех пор, пока не послышится краткий звуковой сигнал оповещения (около 5 секунд), и цифры, указывающие температуру, не перестанут мигать.



РАБОТА В РУЧНОМ РЕЖИМЕ

После выбора температуры, нажав на , начинается приготовление пищи, с указанием на дисплее заданной температуры. Символ **PAUSE** исчезает и запускается таймер, указывающий на время, прошедшее от начала приготовления. Приготовление пищи будет продолжаться до тех пор, пока не будет прервано вручную (смотри раздел "пауза/начало/окончание приготовления") или не достигнет предела, заданного производителем. Максимально допустимый временной предел приготовления пищи различные значения, в зависимости от заданной температуры:

При температуре: **от 50 – 120 °C, максимальное время - 10 часов ; от 121 – 200 °C, максимальное время - 6 часов ; от 201 – 250 °C, максимальное время - 3 часа.**

В автоматическом или полуавтоматическом режиме приготовления пищи, как описано далее, приготовление прерывается автоматически, в зависимости от заданных параметров.



ФУНКЦИИ ПАУЗА, ИЗМЕНЕНИЕ ИЛИ ОКОНЧАНИЕ ПРИГОТОВЛЕНИЯ ПИЩИ

Нажав на  во время приготовления, оно прерывается, и начинает мигать символ **PAUSE**. Все элементы духового шкафа временно выключаются. Дотронувшись снова до , исчезают все указания на дисплее. На дисплее высветится возможная остаточная температура (смотри раздел "остаточная температура"). Нажав один раз , высветится снова последняя установка, которая была прервана; нажав второй раз, снова запускается приготовление пищи.



Для изменения параметров (функции, температуры, т.п.), следовать вышеописанному, нажав на  для подтверждения.

РАБОТА В ПОЛУАВТОМАТИЧЕСКОМ РЕЖИМЕ (С УСТАНОВКОЙ ДЛИТЕЛЬНОСТИ ПРИГОТОВЛЕНИЯ)

Эта функция позволяет запрограммировать желаемое время окончания приготовления, с прямым запуском начала приготовления, задав желаемую продолжительность приготовления пищи. В данном случае невозможно использование пищевого зонда (где это предусмотрено).



Для активации работы в полуавтоматическом режиме, выбрать желаемую функцию из меню, и при необходимости отрегулировать температуру приготовления пищи, как описано выше. Коснувшись символа , начинают мигать цифры **0:00** на таймере. Отрегулировать желаемое время продолжительности приготовления (появится символ **AUTO (ABTO)**) и нажать на , немедленно начнётся приготовление пищи, а на дисплее появится время, когда оно закончится, в зависимости от того, как вами было задано. Звуковой сигнал оповестит об окончании приготовления; нажать на 



для прерывания сигнала. В любой момент можно изменить заданные параметры функции, время и температуру, как описано выше.

Для прерывания приготовления, нажать на , появится надпись **PAUSE**, нажать вторично на  для отмены программы

РАБОТА В ПОЛУАВТОМАТИЧЕСКОМ РЕЖИМЕ (С УСТАНОВКОЙ ВРЕМЕНИ ОКОНЧАНИЯ ПРИГОТОВЛЕНИЯ)



В данном случае можно задать время окончания приготовления, с немедленным запуском, без указания продолжительности приготовления пищи. Как и для предыдущей функции, в данном случае невозможно использование пищевого зонда (где это предусмотрено).

Для активации окончания приготовления пищи, выбрать желаемую функцию из меню функций печи, и при необходимости отрегулировать температуру приготовления, как описано выше. Нажать дважды на символ , таким образом высветится время окончания приготовления, соответствующее реальному времени суток. Нажав на + и --, запрограммировать желаемое время окончания приготовления пищи. Нажать на , символ **PAUSE** перестанет мигать, и печь начнёт приготовление пищи.

Для прерывания приготовления, нажать на , появится надпись **PAUSE**, нажать вторично на  для отмены программы



РАБОТА В АВТОМАТИЧЕСКОМ РЕЖИМЕ (С ЗАДАНИЕМ ОТЛОЖЕННОГО НАЧАЛА ПРИГОТОВЛЕНИЯ)

Эта функция позволяет запрограммировать продолжительность приготовления пищи, задав также время начала приготовления. Таким образом, она должна использоваться в том случае, если Вы хотите запрограммировать начало приготовления пищи. В данном случае также невозможно использование пищевого зонда (где это предусмотрено).

Для активации работы в автоматическом режиме, выбрать желаемую функцию из меню функций печи, и при необходимости отрегулировать температуру приготовления пищи, как описано выше. Коснувшись символа , начинают мигать цифры **0:00** таймера. Отрегулировать желаемую продолжительность приготовления (появится символ **AUTO**). Снова нажать на символ , высветится



мигающее значение времени окончания приготовления, в зависимости от заданной продолжительности приготовления пищи, нажать на + и -- для задания желаемого времени окончания приготовления. Нажать **GO**, чтобы активировать программу. Теперь печь находится в состоянии ожидания, и начнёт приготовление пищи в заданный Вами момент. На дисплее появятся символы функции, температура и время окончания приготовления пищи. Появление мигающей стрелки рядом с температурой укажет на то, что приготовление началось. Звуковой сигнал оповестит об окончании приготовления; нажать на  для прерывания сигнала. В любой момент можно изменить заданные параметры функции, время и температуру, как описано выше.

Пример: сейчас **11:30**, требуемая продолжительность приготовления - 30 минут, желаемое время окончания приготовления, заданное в программе - **13:00**. Печь включится в **12:30** и выключится в **13:00**.

Для прерывания приготовления, нажать на , появится надпись **PAUSE**, нажать вторично на  для отмены программы.

ФУНКЦИЯ ОБРАТНОГО ОТСЧЁТА ВРЕМЕНИ



Эта функция позволяет запустить таймер, который выдаёт сигнал, когда заданное время закончилось

Слегка нажать несколько раз на  до тех пор, пока не появится мигающий символ  одновременно с цифрами **0:00** показания таймера. Отрегулировать желаемое количество минут, нажав на + и --. Цифры перестанут мигать по истечении около 7 секунд. По окончании заданного времени,

звуковой сигнал, продолжительностью около 7 минут, оповестит Вас об окончании времени. Для отключения звукового сигнала нажать на без различия на кнопку + или --. Эта функция может быть использована для приготовления в ручном режиме.



ФУНКЦИЯ БУДИЛЬНИКА

Эта функция позволяет запрограммировать выдачу оповещающего звукового сигнала в любое желаемое время.

Слегка нажать несколько раз на символ  до тех пор, пока не появится мигающий символ  одновременно с указанием текущего времени суток. Теперь нажмите на + и -- для регулирования времени, когда желаете, чтобы зазвонил будильник. Цифры перестанут мигать по истечении около 7 секунд. По окончании заданного времени, звуковой сигнал, продолжительностью около 7 минут, оповестит Вас об окончании времени. Для отключения звукового сигнала нажать на без различия на кнопку + или --.

ФУНКЦИЯ БЫСТРОГО РАЗОГРЕВА

Данная функция позволяет, когда необходимо, ускорить этап предварительного нагрева печи духового шкафа.

После выбора желаемой функции готовки нажать на кнопку , активируются более подходящие элементы для быстрого достижения установленной температуры, и на дисплее отобразится символ ,

который погаснет по достижении нужной температуры. Программа также подаст звуковой сигнал, чтобы предупредить Вас. И тогда система активирует предварительно установленные функции.

Быстрый разогрев нельзя активировать: для функции **ГРИЛЬ**, когда разница между установленной температурой и температурой, которую необходимо достичь, меньше 50°C, а также когда желаемая температура ниже 100°C.

ДИСПЛЕЙ ОТОБРАЖЕНИЯ ТЕМПЕРАТУР

Пять чёточек рядом с индикатором заданной температуры указывают на уровень достигнутой температуры, постепенно загораясь одна за другой с увеличением температуры. Имеющаяся рядом мигающая стрелка указывает на то, что печь нагревается. После прерывания приготовления в автоматическом или ручном режиме, пока температура внутри печи превышает 60 °C, на дисплее мигают стрелка, направленная вниз, и надпись hot (горячо), которые остаются до тех пор, пока температура не опустится ниже 60 °C.

ЗВУКОВОЙ СИГНАЛ

Звуковой сигнал продолжает оповещение по завершении программы в течение около 7 минут, для его выключения нажать без различия на + или --. Можно отрегулировать интенсивность сигнала на три различных уровня звука, для этого: в положении остановки **STOP (ОСТАНОВКА)**, нажать на символ -- держа нажатым в течение около 5 секунд до тех пор, пока не высветится установленный текущий тональный уровень (**tn1 alto (высокий)** – **tn2 medio (средний)** – **tn3 basso (низкий)**). Снова нажать на символ -- для задания желаемого уровня. После нескольких секунд появится предыдущее отображение на экране.

ЗВУКОВЫЕ ТОНЫ КОМАНД



Можно изменить тип звука, издаваемого при нажатии команд.

В остановленном положении **STOP**, нажать и держать нажатым в течение около 5 секунд символ +. Снова нажать на символ +, чтобы выбрать **“bt” (сигнал зуммера)**, **“c” (щёлкающий звук)** о **“nt” (отсутствие тона)**

РЕЖИМ СЧИТЫВАНИЯ ПОКАЗАНИЙ ЧАСОВ



Базовое программирование предусматривает считывание показаний времени в режиме 24 часов. При желании считывать показания в режиме 12 часов дня/ночи, нажать и держать нажатыми в течение около 5 секунд одновременно символы + и -. На дисплее появится новая настройка.

ФУНКЦИЯ ЭНЕРГОСБЕРЕЖЕНИЯ

Для сведения к минимуму затрат электроэнергии, можно использовать функцию PS (Энергосбережение). После активирования этой функции, она выключает полностью печь, если нет активированных функций приготовления и не нажимается никаких команд. Нажать и держать нажатым в течение 5 секунд символ , появится надпись PS on (Энергосбережение вкл.). Теперь функция активирована, и печь автоматически выключится по истечении около 1 минуты. Для включения необходимо нажать на символ . Для возврата к предыдущему состоянию, повторить операцию (базовое программирование установлено на PS OFF).

ЗАЩИТА ОТ ДЕТЕЙ ИЛИ ОТ СЛУЧАЙНЫХ ПРИКОСНОВЕНИЙ

Это относится к дополнительной функции, позволяющей блокировать доступ к функциональным кнопкам, когда печь находится в рабочем состоянии, а также в качестве меры предосторожности при выключенной печи.

Эта функция активируется, нажав в течение около 2 секунд на символ , (загорается символ ) , предотвращая то, чтобы дети или другие люди, прикоснувшись случайно к символам программирующего устройства, могли изменить заданную программу или включить выключенную печь. Для дезактивирования, выполнить ту же процедуру.

Любой сигнал, выданный программатором во время работы печи с активированной защитной блокировкой, может быть выключен, нажав на любой из символов. Защитная блокировка остаётся активированной.

ПРИМЕЧАНИЕ: ДЛЯ ВХОДА В ЗАДАННУЮ ПРОГРАММУ НЕОБХОДИМО ПРЕДВАРИТЕЛЬНО СНЯТЬ БЛОКИРОВКУ.

СИГНАЛИЗАЦИЯ ОБ ОШИБКАХ

Когда появляются ситуации, препятствующие нормальной работе печи, оповещающее устройство сигнализирует об ошибках, таких как:

Err1: ошибка связи – Err2: PT1000 (зонд) разомкнута цепь – Err3: PT1000 (зонд) замкнута цепь – Err3: слишком высокая температура на дисплее – Err5: Слишком высокая температура на силовой плате – Err6: неисправность дисплея – Err7: неисправность силовой платы – Err8: не обнаружено разогревания.

При ошибках **Err4** и **Err5**, выключить и оставить охладиться печь в течение нескольких часов, затем попробовать снова её включить. Если ошибка не исчезает, связаться со службой технического сервиса. При наличии каких-либо других ошибок, поставить в известность авторизованный центр технического обслуживания.

ФУНКЦИИ ПРИГОТОВЛЕНИЯ ДУХОВОГО ШКАФА:



БЫСТРЫЙ РАЗОГРЕВ

Функция быстрого разогрева духового шкафа перед началом приготовления.



ТРАДИЦИОННЫЙ НАГРЕВ

Для выпекания и жарки на одном уровне. Работают верхний и нижний нагревательные элементы.



ПИЦЦА

Для выпекания пиццы и фруктовых пирогов. Работают кольцевой нагревательный элемент, нижний нагревательный элемент и вентилятор.



НИЖНИЙ НАГРЕВ

Используется для блюд требующих длительного и медленного пропекания - например, для приготовления блюд в горшочках.



КОНВЕКЦИОННЫЙ НАГРЕВ

Работают верхний и нижний нагревательные элементы и вентилятор. Благодаря конвекции вы можете готовить большие блюда на нескольких уровнях одновременно.



ВЕРХНИЙ НАГРЕВ

Для подрумянивания.



ГОРЯЧИЙ ВОЗДУХ

Режим для одновременной жарки и выпекания на одном, двух или трех уровнях. В этом режиме работают кольцевой нагревательный элемент и вентилятор.»



МАЛЫЙ ГРИЛЬ

Этот режим подходит для приготовления различных блюд: и для жарки мяса, и для выпекания бисквитов, и для запекания яблок. Естественная конвекция горячего воздуха и двусторонний нагрев обеспечивают натуральное приготовление, равномерное пропекание или прожаривание блюд с аппетитной хрустящей корочкой



РАЗМОРАЖИВАНИЕ



БОЛЬШОЙ

Оптимально для приготовления больших блюд из мяса или рыбы, которые размещаются на всем пространстве решетки. Работают верхний нагревательный элемент и элемент гриля.



ПОДДЕРЖАНИЕ ТЕПЛА

При использовании данной функции температура поддерживается на уровне 80 С, что является оптимальным для поддержания тепла уже приготовленных блюд.



ОБЪЕМНЫЙ ТУРБОГРИЛЬ

Идеально подходит для жарки крупных кусков мяса или птицы на одном уровне. Также подходит для гарантирования и подрумянивания. Работают верхний нагревательный элемент, элемент гриля и вентилятор.

ТАНГЕНЦИАЛЬНЫЙ ВЕНТИЛЯТОР

Данный прибор оборудован тангенциальным вентилятором для охлаждения панели управления и ручки дверцы духовки. Вентилятор начинает работать через несколько минут после начала приготовления, когда температура в духовке достигает определенного значения (время варьируется в зависимости от модели), а также предотвращает перегрева корпуса духового шкафа. Горячий воздух, выходящий из-под панели управления, продолжает вытягиваться также после отключения духовки до тех пор, пока температура не опустится до нормального уровня.

ТЕХНИЧЕСКОЕ ОБСЛУЖИВАНИЕ И ЧИСТКА

- Перед началом любых операций по обслуживанию прибора рекомендуется отключить питание.
- Запрещается чистить прибор паровыми моечными установками.
- Запрещается использовать грубые, абразивные материалы или острые металлические скребки для чистки дверцы духовки, поскольку они могут поцарапать или повредить поверхности или разбить стекло.
- Запрещается использовать кислотные продукты (например, для удаления накипи), поскольку они могут повредить эмалированные компоненты.
- Отключите нагревательные элементы, дождитесь, пока внутренние компоненты духовки остынут, перед тем как дотрагиваться до них или чистить.
- Обращайте особое внимание на решетки гриля.
- При чистке влажной губкой или мягкой тканью принимайте меры предосторожности, если поверхность горячая: может образовываться пар и причинить ожог.

ПЕРИОДИЧЕСКОЕ ОБСЛУЖИВАНИЕ

Следует регулярно проверять состояние резиновой прокладки по краям камеры духовки. Она гарантирует нормальную работу прибора. Если замечены повреждение прокладки, обратитесь в ближайший сервисный центр.

ЧИСТКА ПОВЕРХНОСТЕЙ

- Эмалированные компоненты или выполненные из нержавеющей стали следует обрабатывать с осторожностью. Пользуйтесь водой или специальными продуктами; аккуратно протрите изделие мягкой тканью.
- **Не пользуйтесь абразивными продуктами.** При сильных загрязнениях эмалированных компонентов пользуйтесь пластиковой губкой, смоченной в горячей воде и уксусе. Остатки пищи или пятна масла, сахаров, жиров и т.д. удалять достаточно сложно, если это сделано не сразу после использования духовки. Такие загрязнения проще удалять, если чистить внутренние компоненты, пока они теплые.
- Из-за появления на рынке новых продуктов невозможно составить список средств для чистки прибора. Для подтверждения разрешения использования того или иного моющего средства внимательно ознакомьтесь с инструкциями производителя.

ДЕМОНТАЖ ДВЕРЦЫ ДУХОВОГО ШКАФА

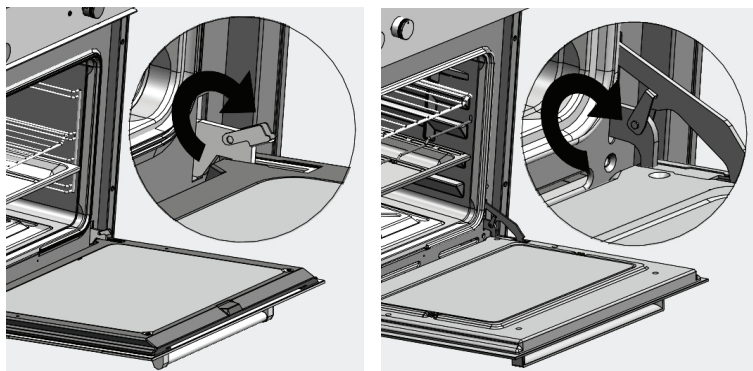

Для демонтажа и установки дверцы духовки следуйте нижеприведенным инструкциям.

1. Полностью откройте дверцу.
2. Поднимите крюк петли дверцы и вставьте его в фиксирующий упор на обеих петлях. См. рис. При этом петля блокируется в открытом положении.
3. Удерживайте дверцу по бокам обеими руками и двигайте вниз.
4. Приподнимите дверцу на несколько сантиметров (пружина будет оказывать сопротивление из-за фиксации петли). После достаточного поднятия дверцы будет возможно снять петли с их опор.
5. Потяните дверцу на себя для высвобождения петель из отверстий на раме духовки.

УСТАНОВКА ДВЕРЦЫ

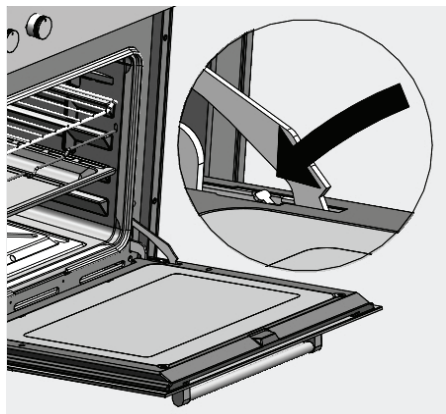

Следуйте вышеприведенным инструкциям в обратном порядке, удерживая дверцу двумя руками наискосок по отношению к дну духовки; вставьте петли в отверстия на передней раме духовки (обращайте внимание на расположение нижнего стыка). При полностью раскрытой дверце освободите фиксатор петель и приведите фиксирующие крюки в первоначальное положение. Медленно закройте дверцу и убедитесь, что она правильно вставлена и выровнена по поперечным краям.

ВНИМАНИЕ! НЕ СНИМАЙТЕ ФИКСИРУЮЩИЕ КРЮКИ С ИХ ОПОР, ПОКА ДВЕРЦА НЕ УСТАНОВЛЕНА НА ДУХОВКУ НЕ ЗАКРЫВАЙТЕ ПЕТЛИ БЕЗ ВЕСА ДВЕРЦЫ, ПОСКОЛЬКУ ЭТО МОЖЕТ ВЫЗВАТЬ РЕЗКОЕ СРАБАТЫВАНИЕ ПРУЖИН. НЕ РАЗМЕЩАЙТЕ ГРУЗЫ НА ДВЕРЦЫ И НЕ ПОДВЕШИВАЙТЕ ИХ НА РУКОЯТКУ; ЭТО МОЖЕТ ВЫЗВАТЬ ПОВРЕЖДЕНИЕ И СБОИ В РАБОТЕ. КРОМЕ ТОГО, ЗАПРЕЩАЕТСЯ ИСПОЛЬЗОВАТЬ ДУХОВКУ ДО ПОЛНОЙ И КОРРЕКТНОЙ УСТАНОВКИ ДВЕРЦЫ.

ЗАМЕНА ЛАМПЫ ПОДСВЕТКИ ДУХОВОГО ШКАФА

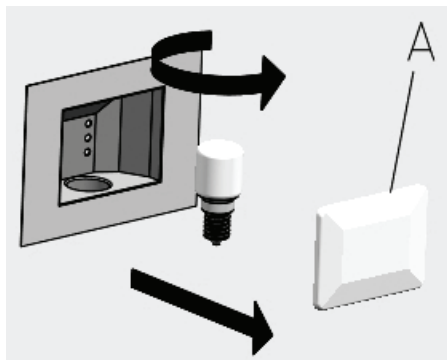
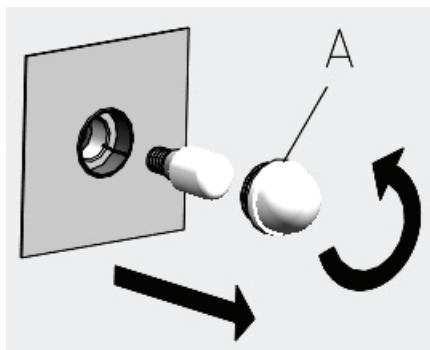

Во избежание поражений электрическим током и/или травматизма внимательно ознакомьтесь с нижеописанными процедурами и следуйте им:

ВНИМАНИЕ: ПЕРЕД ЗАМЕНОЙ ЛАМПЫ ПОДСВЕТКИ УБЕДИТЕСЬ, ЧТО ПИТАНИЕ ПОЛНОСТЬЮ ОТКЛЮЧЕНО: ОСНОВНОЙ ВЫКЛЮЧАТЕЛЬ СЛЕДУЕТ РАЗОМКНУТЬ. УБЕДИТЕСЬ, ЧТО ДУХОВКА И ЛАМПА ОСТЫЛИ, ПОСЛЕ ЧЕГО СНИМИТЕ ЗАЩИТНУЮ КРЫШКУ А

- Не касайтесь лампы влажной тканью: она может разбиться.
- Замените лампочку новой 25 Вт, 220-230 В с цоколем E14, пригодным для эксплуатации при высоких температурах.
- При повреждении или выходе из строя защитного колпачка не пользуйтесь духовкой до замены колпачка или его правильной установки.

ВНИМАНИЕ! ДЛЯ ПРАВИЛЬНОЙ УСТАНОВКИ И ЭКСПЛУАТАЦИИ ДАННОГО ПРИБОРА СМ. ТЕХНИЧЕСКИЕ СПЕЦИФИКАЦИИ, УКАЗАННЫЕ НА СЕРИЙНОМ ЯРЛЫКЕ ИЗДЕЛИЯ.

ЯРЛЫК ИЗДЕЛИЯ РАЗМЕЩЕН С КРАЯ НА ВНУТРЕННЕЙ СТОРОНЕ ДУХОВКИ. ВТОРОЙ ЯРЛЫК ИМЕЕТСЯ НА ОБЛОЖКЕ РУКОВОДСТВА ПО ЭКСПЛУАТАЦИИ.

ИНСТРУКЦИИ ПО УСТАНОВКЕ

- Установка и техническое обслуживание должно выполняться только квалифицированным персоналом. Перед эксплуатацией духовки внимательно ознакомьтесь с данным руководством.
- Неправильная установка, техническое обслуживание и эксплуатация могут причинить значительный ущерб имуществу или травмы.
- Данное изделие следует устанавливать в точном соответствии с инструкциями настоящего руководства и с действующими государственными и местными стандартами и нормативами.
- Не поднимайте и не тяните печь за ручку дверцы, не применяйте силу и не подвергайте открытую дверцу воздействию грузов.
- Покупатель несет ответственность за установку прибора. Помощь, оказываемая компанией-производителем вследствие некорректной установки, не включается в гарантию.

ОПИСАНИЕ ПРОСТРАНСТВА ДЛЯ РАЗМЕЩЕНИЯ ДУХОВОГО ШКАФА

ТЕХНИЧЕСКИЕ ПАРАМЕТРЫ ПРОСТРАНСТВА:

- Пространство и установленные в нем компоненты должны выдерживать температуры до 90 °С без деформирования и/или образования дефектов поверхностей.
- В этом месте должны быть предусмотрены пространства для свободного подсоединения компонентов духовки.
- Все кухонные бытовые приборы должны быть защищены огнеупорными материалами в соответствии с действующими стандартами.

УСТАНОВКА ДУХОВОГО ШКАФА В КУХОННЫЙ ГАРНИТУР



Рис 1

Важно, чтобы все операции по установке прибора выполнялись квалифицированным персоналом. Духовку можно установить в колонку или под рабочей поверхностью кухонного гарнитура.

ГАБАРИТЫ ДЛЯ ВСТРАИВАЕМОЙ УСТАНОВКИ

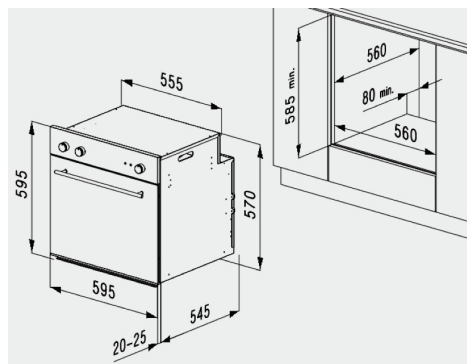
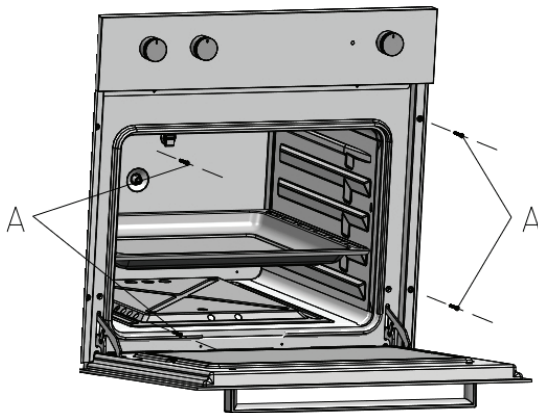

- Габариты пространства в кухонном гарнитуре для установки духовки указаны на рисунках.
- Убедитесь, что пространство, где будет установлена духовка, выдерживает вес в 30 кг. Для пространства в кухонном гарнитуре следует придерживаться соответствующих габаритов приобретенной модели духовки, показанных на рис.1
- Необходимо создать пространство в задней части дна пространства или на открытой полке для обеспечения достаточной циркуляции охлаждающего воздуха во время работы духовки.
- Убедитесь, что духовка надежно установлена в отведенном для нее пространстве. Для крепления пользуйтесь винтами **A**.

ПОДКЛЮЧЕНИЕ ДУХОВОГО ШКАФА К ЭЛЕКТРОСЕТИ

Перед подключением духовки к электросети убедитесь в том, что все электрические цепи прибора разомкнуты.

- Для духовки необходим однофазный переменный ток 220-230-240 Вт ~ 50-60 Гц, передаваемый по гибкому кабелю. Убедитесь, что бытовые силовые розетки поддерживают электрическую нагрузку (см. табличку с серийным номером).
- Электробезопасность прибора обеспечивается только в случае правильного подключения к системе, имеющей надежное заземление в соответствии с действующими законодательными стандартами.
- При постоянном подключении к электросети применяйте двухполюсный выключатель, рассчитанный на соответствующую нагрузку с отверстием минимум 3 мм для каждого контакта в соответствии с действующими законодательными нормативами.
- В некоторых моделях гибкий кабель поставляется без вилки. Используемая вилка должна соответствовать электрической нагрузке изделия и действующим нормативным положениям.
- Специалист по установке должен убедиться, что электрическая розетка подходит для питания, соответствующего духовому шкафу, как указано на табличке с серийным номером.
- Розетка должна быть легкодоступной.

СБОРКА / ЗАМЕНА СИЛОВОГО КАБЕЛЯ

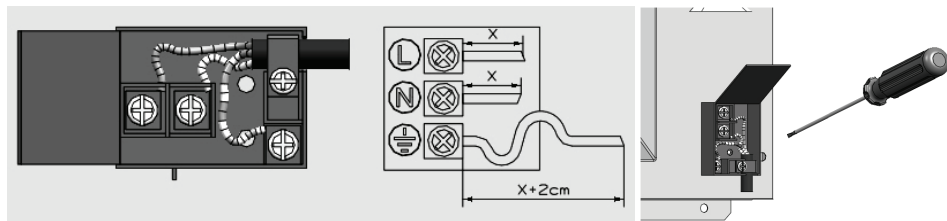

- Электрический кабель должен быть надежно закреплен на клеммной коробке специальными винтами.
- Подсоедините линейный кабель к клемме **L**, нейтральный кабель – к клемме **N**, а желтый/зеленый кабель к клемме заземления . Желтый/зеленый кабель должен быть длиннее, чем другие два минимум на 20 мм.
- Убедитесь, что кабель не проходит рядом и не контактирует с поверхностями, достигающими температуры выше 75 °С.

ЗАЗЕМЛЕНИЕ

Установка, подсоединение и заземление электрической системы должны соответствовать положениям европейских стандартов, а также действующим местным нормативам.

Данный бытовой прибор требует заземления для защиты от коротких замыканий и электрического рассеивания. Поэтому, прибор должен подключаться к соответствующей электрической розетке.

Кабель заземления не должен прерываться выключателем.

ВНИМАНИЕ!

ПЕРЕД ТЕХНИЧЕСКИМ ОБСЛУЖИВАНИЕМ ИЗДЕЛИЯ СЛЕДУЕТ ПОЛНОСТЬЮ ОТКЛЮЧИТЬ ЭЛЕКТРИЧЕСКОЕ ПИТАНИЕ.

При замене электрического кабеля убедитесь, что он соответствует действующим стандартам и подходит по техническим характеристикам изделия.

Пользуйтесь только гибкими кабелями:

Тип кабеля: H05RR-FH 3 x 1.5

ТЕХНИЧЕСКОЕ ОБСЛУЖИВАНИЕ И ЗАПАСНЫЕ ЧАСТИ

ЗАПАСНЫЕ ЧАСТИ

Для обслуживания бытовых приборов следует использовать только запасные части от производителя. Запрещается ремонт или замена любых компонентов духовки, не рекомендуемых настоящим руководством. Все технические вмешательства и ремонтные работы должны проводиться только уполномоченным техническим персоналом.

Для запроса запасной части укажите следующее:

1. Модель духовки (**MOD.**) и заводской номер (**N.L.**) на заводской табличке, размещенной в нижней части спереди духовки и на первой странице буклета.
2. Описание и номер запасной части, техническая информация, доступная только специализированной технической службе.
3. Следует указать информацию о дистрибьюторе, продавшем духовку и данные ближайшего центра послепродажного обслуживания.

ТЕХНИЧЕСКОЕ ОБСЛУЖИВАНИЕ

Если духовка требует технического обслуживания и/или запасных частей, обратитесь к дилеру или в ближайший авторизованный центр технического обслуживания.

При этом необходимо указать все данные прибора с алюминиевого ярлыка на нем: модель (**MOD**), номер партии (**N.L.**) и т.д. на нижней части передней панели

СПРАВОЧНАЯ ТАБЛИЦА

Модель	ОКВ482
Общая мощность	2300 Вт
Предельное сопротивление	800 Вт
Сопротивление установки гриля	1800 Вт
Сопротивление базы	1200 Вт
Циркулирующее сопротивление	2200 Вт
Подсветка духовки	25 Вт
Вентилятор духовки	30 Вт
Поперечноточный вентилятор	20 Вт
Вертел	-
Ширина	59,5
Высота	59,5
Глубина	55
Полезный объем	56 литров
Площадь приготовления на гриле	726 см ²

körting

РУС

По всем вопросам технического обслуживания, приобретения аксессуаров, а также по вопросам, связанным с региональным сервисным обслуживанием техники Körting просим вас обращаться в головной сервисный центр ООО «ПУЛЬСАР»:

Москва, ул. Олеко Дундича , д. 21 к. 2, тел.: (495) 987-10-43, 987-13-19, ООО «Пульсар»,
e-mail: service@pulsarbt.ru, www.pulsarbt.ru

Наши специалисты помогут вам в кратчайшие сроки.
