

Проектор Acer

Серия H7550ST/E155S/HE-815ST/  
H1P1403/H7550STz/H7550BD/  
E155D/HE-815J/H1P1406/  
H7550BDz

Руководство пользователя

Авторское право © 2014. Acer Incorporated.  
Все права защищены.

Руководство пользователя проектора Acer  
Дата первого издания: 11/2014

В изложенные в настоящей публикации сведения могут периодически вноситься поправки без обязательств по уведомлению кого-либо о таких исправлениях или изменениях. Эти изменения будут вставлены в новые редакции данного руководства или в дополнительные документы и публикации. Компания Acer Incorporated не делает никаких утверждений и не дает никаких гарантий, ни выраженных в явной форме, ни подразумеваемых, относительно содержания настоящей публикации и, в частности, заявляет об отказе от подразумеваемых гарантий пригодности данного продукта для продажи или использования в конкретных целях.

Запишите номер модели, ее серийный номер, а также дату и место покупки в соответствующих строчках внизу на свободном месте. Серийный номер и номер модели вашего компьютера обозначены на этикетке на его корпусе. В переписке по поводу вашего компьютера следует обязательно указывать его серийный номер, номер модели, дату и место покупки.

Никакая часть настоящей публикации не может быть воспроизведена, сохранена в системах поиска информации или передана в любой форме и любыми средствами - электронными, механическими, путем фотокопирования, записи или иным образом - без предварительного на то письменного согласия Acer Incorporated.

Проектор Acer

Номер модели: \_\_\_\_\_

Серийный номер: \_\_\_\_\_

Дата покупки: \_\_\_\_\_

Место покупки: \_\_\_\_\_

Acer и логотип Acer являются зарегистрированными товарными знаками корпорации Acer. Названия продуктов и товарные знаки других компаний используются здесь только с целью идентификации и принадлежат соответствующим компаниям.

«HDMI™, логотип HDMI и High-Definition Multimedia Interface являются товарными знаками или зарегистрированными товарными знаками компании HDMI Licensing LLC.»

# Информация, касающаяся безопасности и удобства использования

Внимательно прочитайте настоящие инструкции. Сохраните настоящий документ для использования в будущем. Следуйте всем предупреждениям и указаниям, имеющимся на данном изделии.

## Выключение изделия перед очисткой

Отключите данное изделие от электрической розетки перед очисткой. Не используйте жидкие очистители и аэрозоли. Для очистки используйте влажную ткань.

## Меры предосторожности при отключении питания

Соблюдайте приведенные ниже рекомендации при подключении и отключении питания к внешнему блоку питания.

- Перед подключением кабеля питания к розетке сети переменного тока установите блок питания.
- Перед извлечением блока питания из проектора отсоедините кабель питания.
- Если система оснащена несколькими источниками питания, отключите питание системы, отсоединив все кабели питания от электросети.

## Меры предосторожности, касающиеся доступности

Убедитесь, что сетевая розетка, к которой подключен кабель питания, легко доступна и расположена максимально близко к оператору оборудования. При необходимости отключить питание оборудования убедитесь, что кабель питания отсоединен от электрической розетки.



### Предупреждения.

- Не используйте данное изделие вблизи воды.
- Не допускается установка изделия на неустойчивые тележку, стойку или стол. Падение изделия может привести к его серьезному повреждению.
- Щели и отверстия предназначены для вентиляции прибора с целью обеспечения надежной эксплуатации и предотвращения перегрева. Запрещается блокировать или перекрывать эти отверстия. Не блокируйте отверстия, располагая устройство на кровати, диване, ковре или других подобных поверхностях.

Данное устройство нельзя располагать рядом с радиатором или нагревателем или над ними, также нельзя устанавливать прибор в закрытом пространстве без обеспечения должной вентиляции.

- Не допускайте попадания каких-либо предметов внутрь прибора через щели в корпусе, т.к. они могут попасть на участки, находящиеся под напряжением, что может привести к возгоранию или поражению электрическим током. Не допускайте попадания какой-либо жидкости на или в прибор.

- Чтобы избежать повреждения внутренних компонентов и предотвратить утечку батареи, не размещайте прибор на вибрирующих поверхностях.
- Не рекомендуется использовать прибор во время занятий спортом, тренировок или в других условиях, когда возможна вибрация, так как это может вызвать непредвиденное короткое замыкание или повреждение вращающихся деталей и лампы.

## Использование электропитания

- Это изделие необходимо эксплуатировать при напряжении питания, указанном на этикетке. Если характеристики электросети неизвестны, проконсультируйтесь с продавцом или местной компанией-поставщиком электроэнергии.
- Не допускайте, чтобы на кабеле питания находились посторонние предметы. Расположите прибор так, чтобы люди не могли наступить на кабель.
- При использовании удлинителя с этим прибором убедитесь, что общий номинальный ток подключенного оборудования не превышает номинального тока удлинителя. Кроме этого, убедитесь, что общий номинальный ток всех устройств, подключенных к сетевой розетке, не превышает номинала предохранителя.
- Не перегружайте электрическую розетку, удлинитель или разветвитель, подключая слишком много устройств. Общая нагрузка системы не должна превышать 80% от номинала цепи. При использовании удлинителей нагрузка не должна превышать 80% входного номинального тока удлинителя.
- Сетевой блок питания данного прибора оборудован трехпроводной вилкой с заземлением. Вилка может быть вставлена только в сетевую розетку с заземлением. Убедитесь, что электрическая розетка должным образом заземлена перед подключением к ней вилки сетевого блока питания. Не вставляйте вилку в незаземленную электрическую розетку. Для получения более подробной информации обратитесь к электрику.



.....

**Внимание!** Контакт заземления является одним из элементов обеспечения безопасности. Использование не заземленной должным образом розетки может привести к поражению электрическим током.



.....

**Примечание:** Кроме этого, контакт заземления обеспечивает хорошую защиту от непредсказуемых шумов, производимых другими находящимися рядом электрическими устройствами, которые могут повлиять на работу данного изделия.

- Используйте данное устройство только с входящим в комплект поставки набором кабелей. При необходимости заменить комплект кабелей питания убедитесь, что новый кабель соответствует следующим требованиям: отделяемый, имеет сертификацию UL или CSA, одобрен VDE, максимальная длина – 4,5 м (14,76 футов). Обслуживание изделия

Не пытайтесь самостоятельно ремонтировать прибор, так как при открытии или удалении крышки можно подвергнуться воздействию высокого напряжения или другим рискам. Любое сервисное обслуживание устройства должны выполнять только квалифицированные специалисты сервисной службы.

Отключите устройство от электросети и обратитесь к квалифицированному специалисту по ремонту в следующих случаях:

- кабель питания или вилка повреждены, порезаны или изношены;
- в прибор попала жидкость;
- устройство было подвержено воздействию дождя или влаги;
- падение устройства или повреждение его корпуса;
- в работе устройства наблюдаются очевидные нарушения, свидетельствующие о необходимости технического обслуживания;
- устройство не работает надлежащим образом после соблюдения всех указаний по эксплуатации.



Примечание: Производите регулировку только тех настроек, которые описаны в инструкциях по эксплуатации, так как неправильная регулировка других параметров может привести к повреждению и необходимости вмешательства квалифицированного специалиста для восстановления нормального состояния устройства.



Внимание! В целях безопасности не используйте несовместимые детали при замене или добавлении компонентов. Для получения информации о возможных вариантах обратитесь к продавцу.

Данное устройство и его модификации могут содержать мелкие детали. Храните их в недоступном для маленьких детей месте.

## Дополнительная информация о безопасности

- Запрещается смотреть в объектив при включенной лампе. Это может привести к повреждению органов зрения.
- Сначала включайте проектор, а затем источник сигнала.
- Не располагайте устройство в условиях, перечисленных ниже.
  - Плохо вентилируемое или ограниченное пространство. Необходимо обеспечить зазор от стены не менее 50 см и свободный поток воздуха вокруг проектора.
  - Места, в которых существует возможность воздействия высоких температур, например, в автомобиле с закрытыми окнами.
  - Места с повышенной влажностью, запыленностью или задымленностью, так как это может вызвать загрязнение оптических компонентов, сокращение срока службы прибора и ухудшение изображения.
  - Места рядом с пожарной сигнализацией.
  - Места с температурой окружающей среды выше 40 °C/104 °F.
  - Места, находящиеся выше 3000 м над уровнем моря.
- При возникновении неполадок немедленно отключите проектор от сети. Нельзя использовать прибор, если из него идет дым, оно издает странные звуки или запахи. Это может привести к возгоранию или поражению электрическим током. В этом случае немедленно отключите прибор от сети и свяжитесь с продавцом прибора.
- Прекратите эксплуатацию прибора, если он упал или был поврежден. Свяжитесь с продавцом для проверки прибора.

- Не направляйте объектив проектора на солнце. Это может привести к возгоранию.
- При выключении проектора рекомендуется убедиться, что перед отключением питания был завершен цикл охлаждения.
- Не отключайте питание внезапно и не извлекайте вилку кабеля питания из розетки при работе проектора. Перед выключением питания лучше дождитесь отключения вентилятора.
- Не прикасайтесь к вентиляционной решетке и нижней панели, так как они могут быть горячими.
- Не следует заглядывать в вентиляционную решетку во время работы проектора. Это может привести к повреждению органов зрения.
- Всегда открывайте затвор или снимайте крышку объектива при включении проектора.
- Во время работы проектора не блокируйте его объектив какими-либо предметами, так как это может вызвать нагрев, деформацию или возгорание этих предметов. Для временного отключения лампы нажмите на пульте дистанционного управления кнопку СКРЫТЬ.
- При работе лампа сильно нагревается. Перед заменой лампы дайте проектору остыть в течение приблизительно 45 минут.
- Не используйте лампу по истечении ее номинального срока службы. В некоторых случаях это может привести к поломке.
- Производите замену лампы или других электронных компонентов, только если проектор отключен от сети.
- Данный прибор самостоятельно определяет срок службы лампы. При отображении предупреждающего сообщения обязательно замените лампу.
- При замене лампы необходимо дать устройству остыть, а затем выполнить все инструкции по замене лампы.
- После замены модуля лампы необходимо обнулить функцию «Сбр. вр. раб. лам.» из экранного меню «Управление».
- Не пытайтесь разобрать проектор. Внутри имеется опасное высокое напряжение, которое может привести к травме. Единственная деталь, обслуживаемая пользователем, – это лампа, которая имеет свою собственную съемную крышку. Обслуживание должен выполнять только квалифицированный специалист.
- Не ставьте проектор вертикально на торец. Это может вызвать его опрокидывание, что в свою очередь может привести к поломке или травме.
- Данный прибор позволяет отображать перевернутые изображения при монтаже на потолке. Для установки проектора на потолке используйте только фирменный комплект для монтажа Асег, после чего проверьте надежность крепления.

## Меры предосторожности, связанные со слухом

Для защиты органов слуха соблюдайте следующие рекомендации.

- Увеличивайте громкость постепенно до нужного уровня.
- Не увеличивайте уровень громкости, если уши уже к нему привыкли.
- Не слушайте музыку на большой громкости в течение длительного периода времени.
- Не увеличивайте громкость, чтобы перекрыть шумные среды.
- Уменьшите громкость, если вы не слышите находящихся рядом людей.

## Указания по утилизации

Запрещается утилизировать данный электронный прибор с бытовым мусором. С целью сведения к минимуму загрязнения и обеспечения максимальной защиты окружающей среды устройство подлежит переработке. Для получения дополнительной информации о правилах, установленных Директивой по отходам электрического и электронного оборудования (WEEE), посетите веб-сайт <http://www.acer-group.com/public/Sustainability/index.htm>



## Рекомендации относительно ртути

Для проекторов или электронных изделий, содержащих ЖК-/ЭЛТ-монитор или дисплей.



«Лампа содержит (одна или несколько) ртути – утилизировать надлежащим образом».

Лампа (лампы) внутри данного прибора содержат ртуть и должны перерабатываться или утилизироваться согласно местному, государственному или федеральному законодательству. Дополнительную информацию см. на веб-сайте альянса компаний электронной промышленности по адресу [www.eiae.org](http://www.eiae.org). Информацию по утилизации ламп см. по адресу [www.lamprecycle.org](http://www.lamprecycle.org)

# Основные сведения

## Примечания по использованию

Необходимо:

- Выключать прибор перед очисткой.
- Для очистки корпуса дисплея использовать мягкую ткань, смоченную слабым моющим средством.
- Если прибор не будет использоваться в течение длительного периода времени, всегда отсоединять кабель питания от электрической розетки.

Запрещается:

- Закрывать вентиляционные щели и отверстия прибора.
- Использовать для очистки прибора абразивные чистящие средства, парафины или растворители.
- Эксплуатировать в следующих условиях:
  - при очень высокой или низкой температуре и высокой влажности;
  - в местах с повышенным содержанием пыли или грязи;
  - вблизи каких-либо устройств, генерирующих сильное магнитное поле;
  - под прямыми солнечными лучами.

## Меры предосторожности

Чтобы максимально продлить срок службы прибора, соблюдайте все предупреждения, меры предосторожности и процедуры технического обслуживания согласно рекомендациям в настоящем руководстве пользователя.



### Внимание!:

- Запрещается смотреть в объектив при включенной лампе. Это может привести к повреждению органов зрения.
- Для снижения риска возгорания или поражения электрическим током не подвергайте данный прибор воздействию дождя или влаги.
- Не открывайте и не разбирайте прибор, так как это может вызвать поражение электрическим током.
- При замене лампы необходимо дать прибору остыть, а затем выполнить все инструкции по замене лампы.
- Данный прибор самостоятельно определяет срок службы лампы. При отображении предупреждающего сообщения обязательно замените лампу.
- После замены модуля лампы необходимо сбросить функцию «Сбр. вр. раб. лам.» из экранного меню «Управление».
- При выключении проектора убедитесь, что перед отключением питания был завершен цикл охлаждения.
- Сначала включайте проектор, а затем источники сигнала.
- Не используйте крышку объектива при работающем проекторе.
- Когда срок службы лампы истечет, она перегорит и может издать громкий хлопающий звук. Если это произойдет, проектор не включится, пока не будет заменен блок лампы. Чтобы заменить лампу, следуйте процедурам, приведенным в разделе «Замена лампы».



Информация, касающаяся безопасности и удобства использования	iii
Основные сведения	viii
Примечания по использованию	viii
Меры предосторожности	viii
Введение	1
Особенности прибора	1
Комплектация	2
Краткое описание проектора	3
Внешний вид проектора	3
Панель управления	4
Расположение кнопок на пульте ДУ	5
Ознакомительные сведения о функции MHL	7
Подготовка к эксплуатации	8
Подключение проектора	8
Включение и выключение проектора	10
Включение проектора	10
Выключение проектора	11
Настройка проецируемого изображения	12
Настройка высоты проецируемого изображения	12
Оптимизация размера изображения и расстояния до него	13
Достижение необходимого размера изображения посредством регулировки расстояния и масштаба	15
Органы управления	17
Меню установки	17
Экранные меню	18
Цвет	19
Образ	21
Настр.	23
Управление	26
Аудио	26
3D	28
Язык	29

# Содержание

Приложения	30
Устранение неполадок	30
Список определений предупреждений и показаний индикаторов	34
Использование внутреннего разъема(-ов)	35
Замена лампы	36
Установка на потолке	37
Технические характеристики	40
Совместимые режимы	42
Правила и замечания, касающиеся безопасности	47

# Введение

## Особенности прибора

Данный прибор представляет собой проектор на одном чипе DLP®. Ниже перечислены его основные отличительные черты.

- Технология DLP®.
- Исходное разрешение 1920 x 1080 1080p, Поддержка форматов Авто/Полный экран/4:3/16:9/L.Box
- Возможность проецирования 3D-содержимого на основе использования технологии DLP Link: Поддержка Blu-Ray 3D и Nvidia 3DTV Play Ready
- Позволяет просматривать 2D-изображения в режиме 3D за счет использования функции преобразования «Из 2D в 3D»
- Одним нажатием кнопки «3D» на пульте ДУ можно быстро и легко включать функции 3D
- Технология Acer ColorBoost обеспечивает естественную, реалистичную цветопередачу изображений
- Высокая яркость и коэффициент контрастности
- Различные режимы отображения обеспечивают оптимальные характеристики в любой ситуации
- Совместимость с NTSC, PAL, SECAM и HDTV (720p, 1080i, 1080p)
- Благодаря низкому энергопотреблению и экономному режиму (ECO) продлевается срок службы лампы
- Функции «Динамический черный / ExtremeEco» позволяют снизить потребление энергии лампой и продлить срок ее службы
  - Функция «DynaPic Black (Динамический черный)»: При включении данной функции проектор динамически регулирует потребление энергии лампой в соответствии с яркостью проецируемого изображения. При проецировании более темных изображений потребление энергии снижается, а контрастность изображения повышается.
  - ExtremeEco: При отсутствии входного сигнала в течение 5 минут потребление энергии лампой снижается на 70%.
- Технология Acer EcoProjection обеспечивает интеллектуальный подход к управлению питанием, а также повышение физической эффективности
- Усовершенствованная цифровая коррекция трапецеидального искажения оптимизирует отображение
- Экранное меню (OSD) на нескольких языках
- Ручная фокусировка/объектив с переменным фокусным расстоянием
- Функции 2-кратного цифрового увеличения и панорамирования
- Совместимость с ОС Microsoft® Windows® 2000, XP, 7, 8, 8.1, Vista® и Macintosh
- Встроенный динамик 20 Вт
- Звуковой эффект DTS

## Комплектация

Данный проектор поставляется в комплекте со всеми указанными ниже компонентами. Проверьте наличие всех компонентов, входящих в комплект поставки. Немедленно обратитесь к продавцу в случае отсутствия какого-либо из компонентов.

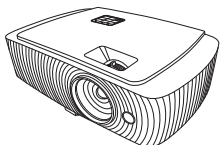

Проектор

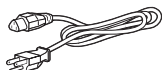

Кабель питания



Кабель VGA



Карта безопасности



Руководство пользователя  
(компакт-диск)



Пульт дистанционного  
управления



Краткое руководство



Батареи, 2 шт.



Футляр  
(дополнительно)

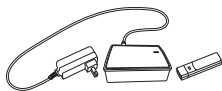

Комплект адаптера  
WirelessHD  
(дополнительно)



Комплект 3D-очков  
(дополнительно)

## Краткое описание проектора

### Внешний вид проектора

#### Передняя, верхняя панель

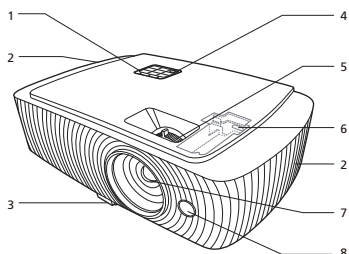

(H7550BD/E155D/HE-815J/  
H1P1406/H7550Bdz)

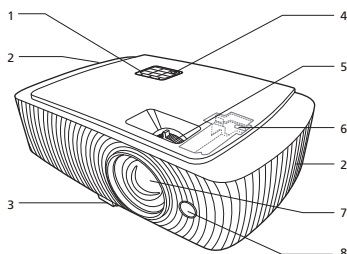

(H7550ST/E155S/HE-815ST/  
H1P1403/H7550STz)

#	Описание	#	Описание
1	Панель управления	5	Кольцо фокусировки и кольцо трансформатора
2	Динамик	6	Разъем HDMI (MHL) Кабель micro USB
3	Кнопка подъема	7	Объектив проектора
4	Кнопка питания и индикатор питания	8	Приемник дистанционного управления

#### Задняя панель

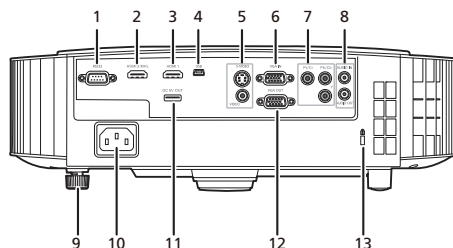

#	Описание	#	Описание
1	Разъем RS232	7	Компонентные видеовходы
2	Разъем HDMI (MHL)	8	Входной разъем аудио Выходной разъем аудио
3	Разъем HDMI	9	Регулировка наклона
4	Разъем mini USB	10	Гнездо питания
5	Входной разъем S-Video Входной разъем полного видеосигнала	11	Выход пост. напряжения 5 В
6	Разъем видеовхода для аналогового сигнала RGB/HDTV/ компонентного сигнала	12	Разъем выхода для сквозного подключения монитора
		13	Гнездо замка Kensington™

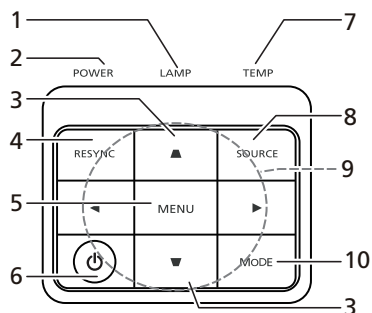

## Панель управления

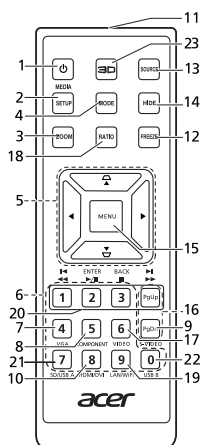

#	Функция	Описание
1	LAMP (ЛАМПА)	Индикатор лампы
2	Индикатор питания	См. раздел «Включение и выключение проектора».
3	Трапец. искаж. (Трапециевидное искажение)	Корректировка искажения изображения, вызванного наклоном проекции ( $\pm 40$ градусов).
4	RESYNC (СИНХРОНИЗАЦИЯ)	Автоматическая синхронизация проектора с источником входного видеосигнала.
5	MENU (МЕНЮ)	Нажмите «MENU (МЕНЮ)» для вызова экранного меню (OSD), возврата к предыдущему шагу операции с экранным меню или выхода из экранного меню.
6	Кнопка питания	См. раздел «Включение и выключение проектора».
7	TEMP (ТЕМПЕРАТУРА)	Светодиод индикатора температуры
8	SOURCE (ИСТОЧНИК)	Нажмите кнопку «SOURCE (ИСТОЧНИК)» для выбора источника сигнала RGB, компонентного видеосигнала, S-Video, композитного видеосигнала, HDMI (MHL) или HDTV.
9	Четыре кнопки курсора	Выбор элементов или выполнение необходимых настроек.
10	MODE	Выбор режима отображения.

## Расположение кнопок на пульте ДУ



#	Функция	Описание
1	POWER (Питание)	См. раздел «Включение и выключение проектора».
2	MEDIA SETUP	(Не используется)
3	ZOOM (МАСШТАБ)	Увеличение или уменьшение изображения на экране.
4	MODE	Выбор режима отображения.
5	<p>  Трапец. искаж.   (Трапезиевидное искажение) </p> <p>  Четыре кнопки курсора </p>	<p>Корректировка искажения изображения, вызванного наклоном проекции (<math>\pm 40</math> градусов).</p> <p>Выбор элементов или выполнение необходимых настроек.</p>
6	Клавиатура 0 – 9	Нажимайте кнопки «0–9» для ввода пароля в меню «Настр.» > «Безопасность».
7	VGA	Служит для переключения источника сигнала на VGA. Данный разъем поддерживает аналоговые видеосигналы RGB, YPbPr (480p/576p/720p/1080i/1080p), и YCbCr (480i/576i).
8	COMPONENT (КОМПОНЕНТНЫЙ)	Используется для переключения источника на компонентный видеосигнал. Данный разъем поддерживает видеосигнал YPbPr/YCbCr.
9	S-VIDEO	Служит для переключения источника видеосигнала на S-Video.
10	HDMI™/DVI	Измените источник на HDMI™ (или DVI) (для моделей с разъемом HDMI™ или DVI).
11	ИК-передатчик	Передает сигналы на проектор.

#	Функция	Описание
12	FREEZE (СТОП-КАДР)	Приостановка изображения на экране.
13	SOURCE (ИСТОЧНИК)	Нажмите кнопку «SOURCE (ИСТОЧНИК)» для выбора источника сигнала RGB, компонентного видеосигнала, S-Video, композитного видеосигнала, HDMI (MHL) или HDTV.
14	HIDE (СКРЫТЬ)	Нажмите кнопку « <b>HIDE</b> », чтобы скрыть изображение; повторно нажмите кнопку, чтобы вернуть изображение.
15	MENU (МЕНЮ)	Нажмите «MENU» для вызова экранного меню (OSD), возврата к предыдущему шагу операции с экраным меню или выхода из экранного меню.
16	PgUp/PgDn	Только для компьютерного режима. Используйте данную кнопку для выбора следующей или предыдущей страницы. Данная функция доступна только при подключении проектора к компьютеру посредством USB-кабеля.
17	VIDEO (ВИДЕО)	Служит для переключения источника видеосигнала на КОМПОЗИТНЫЙ ВИДЕОСИГНАЛ.
18	RATIO	Выбор соотношения сторон.
19	WIRELESS; LAN/WiFi (Беспроводн.; ЛВС/WiFi)	(Не используется)
20	◀◀ Обратная перемотка ▶/   Воспроизведение/ Пауза ■ Стоп ▶▶ Перемотка вперед	(Не используется)
21	SD/USB A	(Не используется)
22	USB B	(Не используется)
23	3D	Нажмите, чтобы открыть меню 3D и в нем отрегулировать настройки режима 3D.



## Ознакомительные сведения о функции MHL

Когда ваш смартфон подключен к проектору, нажатием некоторых кнопок на пульте ДУ можно управлять смартфоном. Нажмите и 1 секунду удерживайте кнопку «MODE», чтобы включить или отключить режим управления MHL.

Включив режим управления MHL, нажимайте кнопку «SOURCE» для переключения между режимом навигации (по умолчанию), режимом Мультимедиа и режимом ввода цифр.

#	Функция		Описание		
			Режим навигации	Режим Мультимедиа	Режим ввода цифр
4	Кнопка «MODE»		Нажмите и 1 секунду удерживайте, чтобы включить или отключить режим управления MHL.		
13	SOURCE		Включив режим управления MHL, нажимайте для переключения между режимом навигации (по умолчанию), режимом Мультимедиа и режимом ввода цифр.		
5	 Четыре кнопки курсора	Вверх	Вверх	(Не используется)	(Не используется)
		Вниз	Вниз	(Не используется)	(Не используется)
		Влево	Влево	Уменьшение громкости.	(Не используется)
		Вправо	Вправо	Увеличение громкости.	(Не используется)
6	Кеурад 0~9 (Клавиатура 0~9)		(Не используется)	(Не используется)	Ввод цифр от 0 до 9.
15	MENU (МЕНЮ)		Переход в корневое меню.	(Не используется)	(Не используется)
20	◀◀ Обратная перемотка		(Не используется)	Перемотка назад/воспроизведение/приостановка/останов/перемотка вперед при воспроизведении медиафайлов.	Введите 1.
	▶/   Воспроизведение/пауза		Выбор или открытие элементов.		Введите 2.
	■ Остановка		Закрытие текущей страницы.		Введите 3.
	▶▶ Ускоренная перемотка вперед		(Не используется)		(Не используется)

# Подготовка к эксплуатации

## Подключение проектора

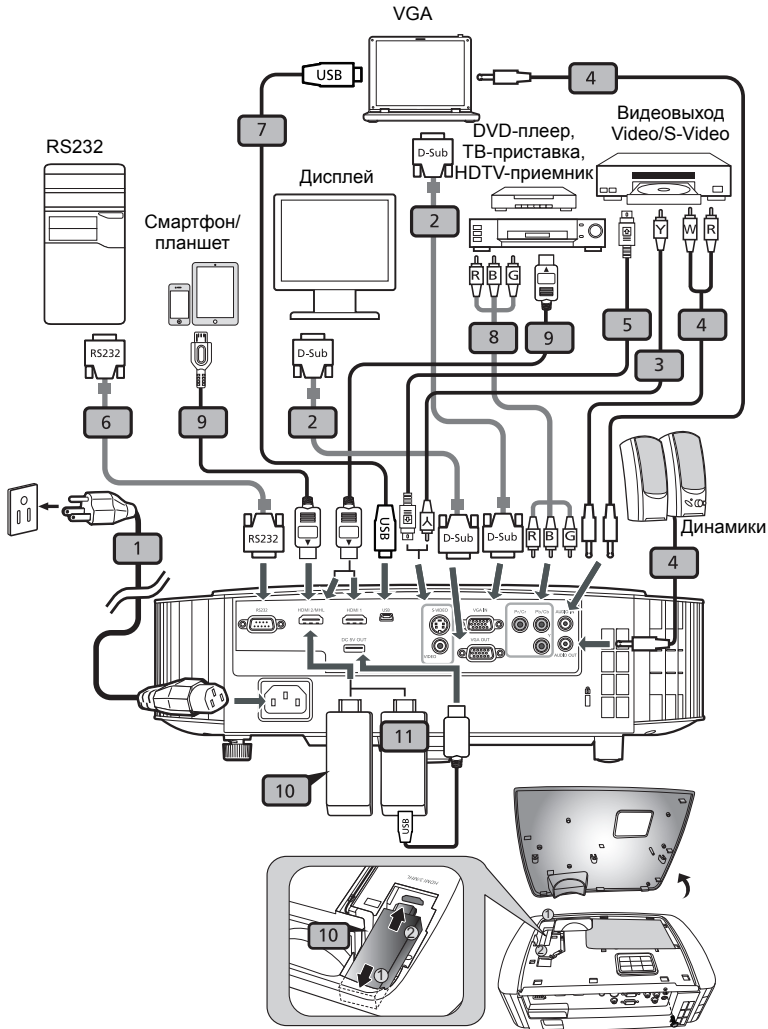

#	Описание	#	Описание
1	Кабель питания	7	Кабель USB
2	Кабель VGA	8	Кабель компонентного видеосигнала с 3-мя разъемами RCA
3	Кабель полного видеосигнала	9	Кабель HDMI (MHL)
4	Аудиокабель	10	Адаптер WirelessHD
5	Кабель S-Video	11	Адаптер беспроводной связи
6	Кабель RS232		



**Примечание:** Для обеспечения надлежащей работы проектора с компьютером убедитесь, что частота обновления экрана совместима с проектором.

**Примечание:** Для использования функции MHL некоторым интеллектуальным устройствам требуется переходник (поставляется изготовителем интеллектуального устройства).

**Примечание:** Совместимые адаптеры HDMI/MHL: WirelessHD, MWA3, Android, Chromecast™.

# Включение и выключение проектора

## Включение проектора

- 1 Убедитесь, что кабель питания и сигнальный кабель подсоединены надежно. The Power LED will flash red.
- 2 Включите проектор нажатием кнопки  (POWER (Питание)) на панели управления или пульте ДУ, индикатор питания станет синим.
- 3 Включите источник видеосигнала (компьютер, ноутбук, видеоплеер и т.п.). Проектор автоматически определит источник сигнала. (когда заблокирована функция "Исходный замок")
  - Если на экране отображается надпись «No Signal (Сигнал отсутствует)», убедитесь, что сигнальные кабели подсоединены надежно.
  - При одновременном подключении нескольких источников сигнала использование кнопки «SOURCE (Источник)» на панели управления или пульте ДУ или кнопки непосредственного выбора источника сигнала на пульте ДУ позволяет переключать источник сигнала.

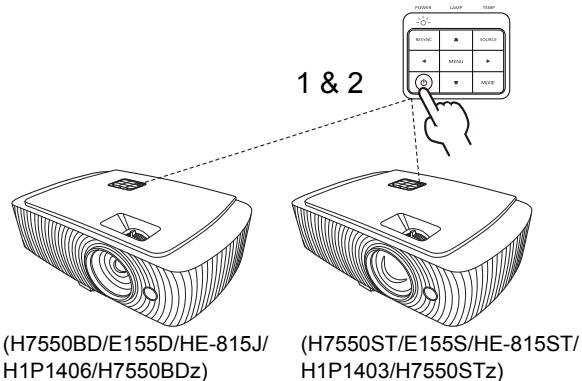

## Выключение проектора

- 1 Для выключения проектора нажмите кнопку питания. Выводится сообщение:  
**«Для завершения процесса выключения нажмите кнопку питания еще раз.»**  
 Снова нажмите кнопку питания.
- 2 Режим ожидания отображается постоянным красным свечением индикатора питания.
- 3 После этого можно отключать кабель питания.

Если выбран режим Instant Resume (Немедленное возобновление):

- 1 Светодиодный индикатор питания загорится КРАСНЫМ цветом и начнет быстро мигать после выключения проектора, а вентилятор (ы) продолжат работу в течение приблизительно 2-х минут для достаточного охлаждения системы.
- 2 Пока кабель питания подключен, можно нажать кнопку питания для включения повторного проектора во время 2-минутного процесса отключения.
- 3 После охлаждения системы, светодиодный индикатор питания прекратит мигать, а его цвет изменится на постоянный красный, указывающий на режим ожидания.
- 4 Теперь можно отсоединить кабель питания.



### Предупреждающие индикаторы.

- **«Проектор перегрелся. Вскоре будет выполнено автоматическое выключение лампы.»**  
 Данное экранное сообщение указывает на перегрев проектора. При автоматическом выключении лампы проектор автоматически отключается, а светодиодный индикатор температуры загорится постоянным красным цветом. Обратитесь к поставщику или в центр обслуживания.
- **«Сбой вентилятора. Вскоре будет выполнено автоматическое выключение лампы.»**  
 Данное экранное сообщение указывает на неисправность вентилятора. При автоматическом выключении лампы проектор автоматически отключается, а светодиодный индикатор температуры начнет мигать. Обратитесь к поставщику или в центр обслуживания.



**Примечание:** Если проектор автоматически отключается, а светодиодный индикатор горит постоянным красным цветом, обратитесь к продавцу или центр обслуживания.

## Настройка проецируемого изображения

### Настройка высоты проецируемого изображения

Проектор оснащен двумя подъемными ножками для настройки высоты изображения.

#### Подъем изображения.

- 1 Нажмите кнопку подъема.
- 2 Поднимите изображение на нужную высоту, затем отпустите эту кнопку, чтобы зафиксировать ножку подъема в этом положении.
- 3 Для точной настройки угла отображения используйте расположенное сзади колесо регулировки наклона.

#### Опускание изображения.

- 1 Нажмите кнопку подъема.
- 2 Опустите изображение на нужную высоту, затем отпустите эту кнопку, чтобы зафиксировать ножку подъема в этом положении.
- 3 Для точной настройки угла отображения используйте расположенное сзади колесо регулировки наклона.

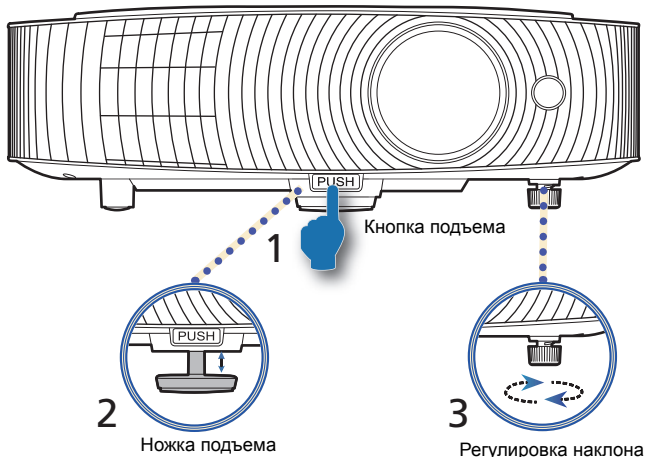

## Оптимизация размера изображения и расстояния до него

В приведенной ниже таблице приводится информация о доступных оптимальных размерах изображения, которые достигаются расположением проектора на необходимом расстоянии от экрана.

- H7550ST/E155S/HE-815ST/H1P1403/H7550STz  
если проектор расположен на расстоянии 3 метра от экрана, хорошее качество изображения обеспечивается для изображений размером 178 – 196 дюймов.



**Примечание:** Помните, что при размещении проектора на расстоянии 3 метра от экрана необходимо пространство высотой 251 см.

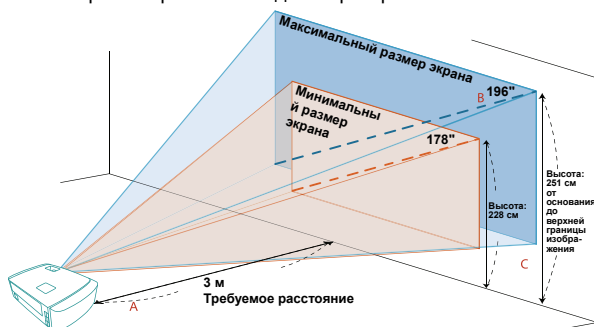

Необходимое расстояние (м) < A >	Минимальный размер экрана (максимальное уменьшение)			Максимальный размер экрана (максимальное увеличение)		
	Диагональ (дюймы) < B >	Ш x В (см)	От основания до верхней границы изображения (см) < C >	Диагональ (дюймы) < B >	Ш x В (см)	От основания до верхней границы изображения (см) < C >
1	59	132 x 74	76	65	145 x 82	84
1,5	89	197 x 111	114	98	217 x 122	125
2	119	263 x 148	152	131	290 x 163	167
2,5	149	329 x 185	190	164	362 x 204	209
3	178	395 x 222	228	196	435 x 245	251
3,5	208	461 x 259	266	229	507 x 285	292
4	238	526 x 296	303	262	580 x 326	334
4,5	267	592 x 333	341	295	652 x 367	376
5	297	658 x 370	379	327	725 x 408	418
6	357	789 x 444	455	393	870 x 489	501
7	416	921 x 518	531	458	1014 x 571	585
8	475	1053 x 592	607	524	1159 x 652	668
9	535	1184 x 666	683	589	1304 x 734	752
10	594	1316 x 740	759	655	1449 x 815	836
11	654	1447 x 814	834	720	1594 x 897	919
12	713	1579 x 888	910	786	1739 x 978	1003

Коэффициент масштабирования: 1,1 x

- H7550BD/E155D/HE-815J/H1P1406/H7550BDz  
если проектор расположен на расстоянии 3 метра от экрана, хорошее качество изображения обеспечивается для изображений размером 90 – 118 дюймов.



**Примечание:** Помните, что при размещении проектора на расстоянии 3 метра от экрана необходимо пространство высотой 154 см.

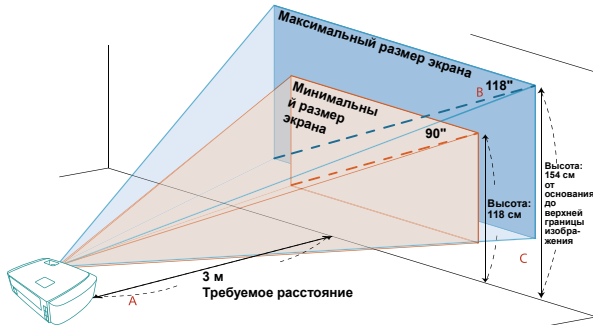

Необходимое расстояние (м) < A >	Минимальный размер экрана (максимальное уменьшение)			Максимальный размер экрана (максимальное увеличение)		
	Диагональ (дюймы) < B >	Ш x В (см)	От основания до верхней границы изображения (см) < C >	Диагональ (дюймы) < B >	Ш x В (см)	От основания до верхней границы изображения (см) < C >
1	30	67 x 38	39	39	87 x 49	51
1,5	45	100 x 56	59	59	130 x 73	77
2	60	133 x 75	79	79	174 x 98	103
2,5	75	167 x 94	98	98	217 x 122	128
3	90	200 x 113	118	118	261 x 147	154
3,5	105	233 x 131	138	137	304 x 171	180
4	120	267 x 150	158	157	348 x 196	205
4,5	136	300 x 169	177	177	391 x 220	231
5	151	333 x 188	197	196	435 x 245	257
6	181	400 x 225	236	236	522 x 293	308
7	211	467 x 263	276	275	609 x 342	360
8	241	533 x 300	315	314	696 x 391	411
9	271	600 x 338	354	354	783 x 440	462
10	301	667 x 375	394	393	870 x 489	514
11	331	733 x 413	433	432	957 x 538	565
12	361	800 x 450	473	471	1043 x 587	616

Коэффициент масштабирования: 1,3 x



## Достижение необходимого размера изображения посредством регулировки расстояния и масштаба

В приведенной ниже таблице показан способ достижения необходимого размера изображения посредством регулировки положения проектора или кольца трансфокатора.

- H7550ST/E155S/HE-815ST/H1P1403/H7550STz  
для отображения изображения размером 70 дюймов установите проектор на расстоянии 1,1 – 1,2 м от экрана и выполните соответствующую настройку уровня масштабирования.

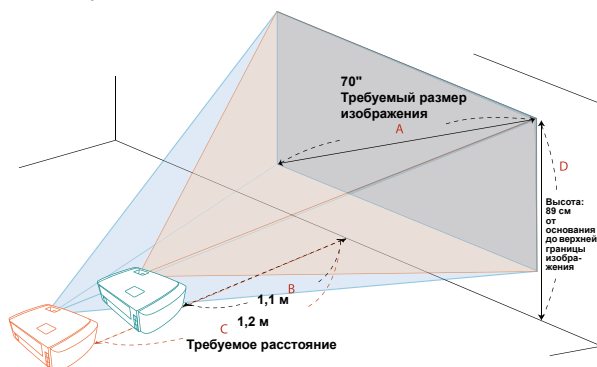

Необходимый размер изображения		Расстояние (м)		Верхняя граница изображения (см)
Диагональ (дюймы) < A >	Ш x В (см)	Максимальный масштаб < B >	Минимальный масштаб < C >	От основания до верхней части изображения < D >
30	66 x 37		0,5	38
40	89 x 50	0,6	0,7	51
50	111 x 62	0,8	0,8	64
60	133 x 75	0,9	1,0	77
70	155 x 87	1,1	1,2	89
80	177 x 100	1,2	1,3	102
90	199 x 112	1,4	1,5	115
100	221 x 125	1,5	1,7	128
120	266 x 149	1,8	2,0	153
150	332 x 187	2,3	2,5	191
180	398 x 224	2,7	3,0	230
200	443 x 249	3,1	3,4	255
250	553 x 311	3,8	4,2	319
300	664 x 374	4,6		383

Коэффициент масштабирования: 1,1 x

- H7550BD/E155D/HE-815J/H1P1406/H7550BDz для отображения изображения размером 70 дюймов установите проектор на расстоянии 1,8 – 2,3 м от экрана и выполните соответствующую настройку уровня масштабирования.

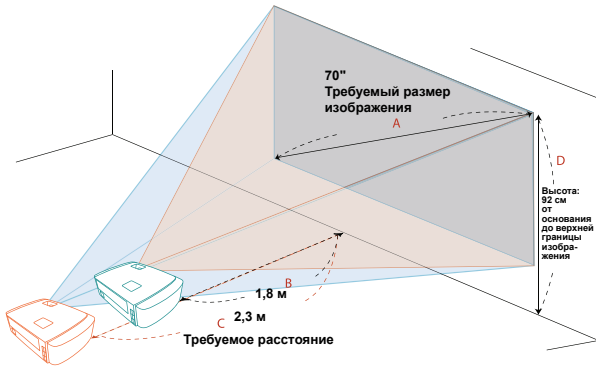

Необходимый размер изображения		Расстояние (м)		Верхняя граница изображения (см)
Диагональ (дюймы) < A >	Ш x В (см)	Максимальный масштаб < B >	Минимальный масштаб < C >	От основания до верхней части изображения < D >
30	66 x 37		1,0	39
40	89 x 50	1,0	1,3	52
50	111 x 62	1,3	1,7	65
60	133 x 75	1,5	2,0	78
<b>70</b>	<b>155 x 87</b>	<b>1,8</b>	<b>2,3</b>	<b>92</b>
80	177 x 100	2,0	2,7	105
90	199 x 112	2,3	3,0	118
100	221 x 125	2,5	3,3	131
120	266 x 149	3,1	4,0	157
150	332 x 187	3,8	5,0	196
180	398 x 224	4,6	6,0	235
200	443 x 249	5,1	6,6	262
250	553 x 311	6,4	8,3	327
300	664 x 374	7,6		392

Коэффициент масштабирования: 1,3 x

# Органы управления

## Меню установки

Меню установки предоставляет экранную информацию (OSD) для установки и технического обслуживания проектора. Используйте экранное меню только при отображении на экране сообщения «Нет сигнала».

- 1 Включите проектор нажатием кнопки  (POWER (Питание)) на панели управления или пульте ДУ.
- 2 Нажмите кнопку «MENU (Меню)» на панели управления или пульте ДУ, чтобы открыть экранное меню и приступить к установке или текущему обслуживанию проектора.

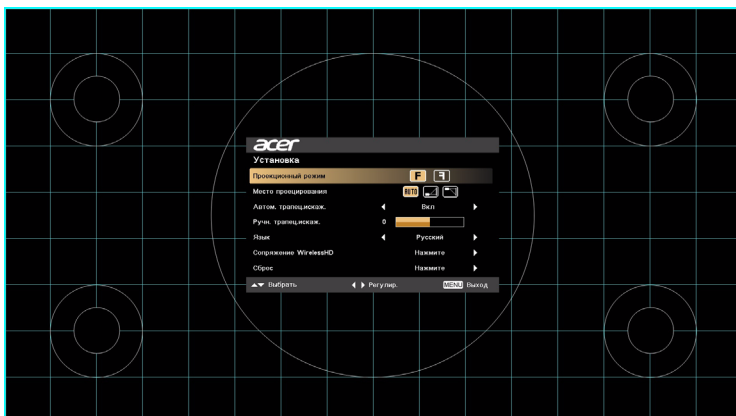

- 3 Фоновая таблица помогает настраивать параметры калибровки и выравнивания, например размера экрана и расстояния, фокусировки и т.д.









**Примечание:** Следующие снимки экранов приведены только для примера и могут отличаться от реальных.

- 4 Меню установки предлагает несколько вариантов.  
Используйте кнопки со стрелками «вверх» и «вниз» для выбора необходимого пункта и кнопки со стрелками «влево» и «вправо» для настройки параметров выбранного пункта, а также кнопку со стрелкой «вправо» для перехода к подменю настройки функции. Новые значения параметров автоматически сохраняются при выходе из меню.
- 5 Нажатие кнопки «MENU (Меню)» в любой момент приведет к выходу из меню и возврату к экрану приветствия Acer.

## Экранные меню

Проектор поддерживает экранные меню на нескольких языках, которые позволяют настраивать изображение и изменять различные параметры.

### Использование экранных меню

- Чтобы открыть экранное меню, нажмите кнопку «MENU (Меню)» на панели управления или пульте ДУ.
- При отображении экранного меню для выбора пункта основного меню нажимайте кнопки  . После выбора необходимого пункта основного меню для перехода к подменю и выполнения настройки функции нажмите клавишу .
- Для выбора необходимого пункта нажимайте кнопки  , для изменения настроек нажимайте кнопки  .
- Выберите следующий пункт, который необходимо настроить в подменю, и выполните настройку, как описано ниже.
- Для возврата к основному меню нажмите кнопку «MENU (Меню)» на панели управления или пульте ДУ.
- Чтобы открыть экранное меню, снова нажмите кнопку «MENU (Меню)» на панели управления или пульте ДУ. Экранное меню закроется и проектор автоматически сохранит новые настройки.

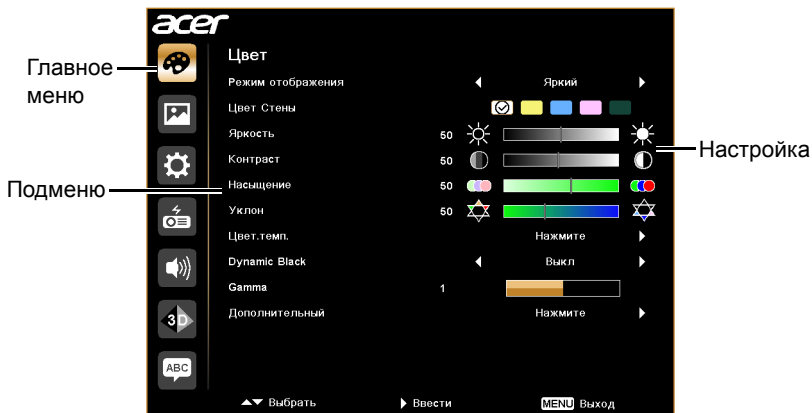

**Примечание:** Некоторые из следующих параметров экранного меню могут быть недоступны. См. реальное экранное меню проектора.

## Цвет







<b>Режим отображения</b>	<p>Доступно несколько заводских установок, оптимизированных для различных типов изображений.</p> <ul style="list-style-type: none"> <li>• Яркий: Для оптимизации яркости.</li> <li>• Стандарт: Для общих условий.</li> <li>• Фильм: Обеспечивает более яркое и обычное воспроизведение фильмов/видео/фотографий.</li> <li>• Темное кино: Для темных сцен фильмов.</li> <li>• Игра: Для игр.</li> <li>• Спорт: Для трансляции спортивных соревнований.</li> <li>• Польз.: Для пользовательских настроек</li> </ul>
<b>Цвет стены</b>	<p>Используйте эту функцию для выбора правильного цвета стены. Можно выбрать один из следующих цветов: белый, светло-желтый, светло-синий, розовый, темно-зеленый. Эта функция компенсирует отклонение цвета из-за цвета стены и позволяет отображать изображение с правильным оттенком.</p>
<b>Яркость</b>	<p>Регулировка яркости изображения.</p> <ul style="list-style-type: none"> <li>• Чтобы сделать изображение темнее, нажимайте ◀.</li> <li>• Чтобы сделать изображение светлее, нажимайте ▶.</li> </ul>
<b>Контраст</b>	<p>Этот параметр позволяет регулировать разницу между самыми светлыми и самыми темными областями изображения. Регулировка контрастности меняет соотношение черного и белого цветов в изображении.</p> <ul style="list-style-type: none"> <li>• Для уменьшения контрастности нажимайте ◀.</li> <li>• Для увеличения контрастности нажимайте ▶.</li> </ul>
<b>Насыщение</b>	<p>Регулировка насыщенности видеоизображения от черно-белого до насыщенного цветного.</p> <ul style="list-style-type: none"> <li>• Для уменьшения насыщенности цветов изображения нажимайте ◀.</li> <li>• Для увеличения насыщенности цветов изображения нажимайте ▶.</li> </ul>
<b>Уклон</b>	<p>Регулировка баланса красного и зеленого цветов.</p> <ul style="list-style-type: none"> <li>• Для увеличения уровня зеленого цвета в изображении нажимайте ◀.</li> <li>• Для увеличения уровня красного в изображении нажимайте ▶.</li> </ul>
<b>Цвет.темп.</b>	<p>Регулировка цветовой температуры. При более высокой цветовой температуре изображение на экране выглядит холоднее, а при более низкой – теплее.</p>





<b>Dynamic Black</b>	При включении данной функции проектор динамически регулирует потребление энергии лампой в соответствии с яркостью проецируемого изображения. При проецировании более темных изображений потребление энергии снижается, а контрастность изображения повышается.
<b>Gamma</b>	Влияет на представление темных сцен. При высоком значении коэффициента «гамма» темные сцены будут выглядеть ярче.
<b>Дополнительный</b>	<ul style="list-style-type: none"> <li>• Автоном. управление цветом: регулировка отдельных цветов - красного, зеленого, синего, голубого, желтого и пурпурного.</li> <li>• - Автоном. оттенок: регулировка оттенка выбранного цвета.</li> <li>• - Автоном. насыщенность: регулировка цветовой насыщенности видеоизображения от черно-белого до полностью насыщенного цвета.</li> <li>• - Автоном. усиление: регулировка уровней контраста.</li> <li>• Яркий цвет: отображение расширенного спектра цветов на экране, обеспечивающего улучшенную цветовую насыщенность и яркие, реалистичные изображения. Для этого параметра по умолчанию установлено значение «Вкл.».</li> <li>• Пик белого: увеличение яркости белого цвета почти до 100%. (только для источников видеосигнала)</li> <li>• Режим фильма: оптимизация изображения путем установки истинного режима фильма (24 кадра в секунду) для более реалистичного воспроизведения динамичных эпизодов фильма.</li> <li>• Подавление шума: регулировка степени подавления нежелательных помех на изображении.</li> <li>• Расширение черного: анализ текущего входного изображения и расчет величины смещения, которое затем добавляется к значению уровня черного аналого-цифрового преобразователя. Этим обеспечивается оптимальный уровень черного для каждого источника аналогового сигнала.</li> </ul>



**Примечание:** Функции «Насыщенность» и «Уклон» не поддерживаются в режиме работы с компьютером.

## Образ

<b>Проециронный режим</b>	<ul style="list-style-type: none"> <li>•  Спереди: Стандартная заводская настройка.</li> <li>•  Сзади: изображение отображается зеркально зеркально для проецирования сзади на полупрозрачный экран.</li> </ul>
<b>Место проецирования</b>	<ul style="list-style-type: none"> <li>•  Auto (Авто): автоматическая регулировка места проецирования изображения.</li> <li>•  Стол</li> <li>•  Потолок: изображение переворачивается сверху вниз для проецирования проектором, закрепленным на потолке.</li> </ul>
<b>Формат. соотн.</b>	<p>Данная функция используется для выбора требуемого соотношения сторон изображения.</p> <ul style="list-style-type: none"> <li>• Авто Сохранение исходного соотношения ширины и высоты изображения и увеличение изображения согласно исходным горизонтальному и вертикальному размерам.</li> <li>• Полный экран: Изображение отображается во весь экран.</li> <li>• 4:3: Изображение будет масштабировано так, чтобы вписаться в экран и отображено с соотношением сторон 4:3.</li> <li>• 16:9: Изображение будет масштабировано так, чтобы вписаться в экран и отображено с соотношением сторон 16:9.</li> <li>• L.Вох: Сохраняется формат исходного сигнала, а изображение увеличивается в 1,333 раза.</li> </ul>
<b>Автом. трапец. искаж.</b>	<p>Автоматическая регулировка искажения изображения, вызванного наклоном проекции (<math>\pm 40</math> градусов).</p>
<b>Ручн. трапец. искаж.</b>	<p>Ручная регулировка искажения изображения, вызванного наклоном проекции (<math>\pm 40</math> градусов).</p> <div style="text-align: center;">  </div> <div style="text-align: center;">  </div> <p>Эта функция недоступна, когда для параметра «Автом. трапец.искаж.» установлено значение «Вкл.».</p>
<b>Резкость</b>	<p>Регулировка резкости изображения.</p> <ul style="list-style-type: none"> <li>• Для уменьшения резкости нажимайте .</li> <li>• Для увеличения резкости нажимайте .</li> </ul>

<b>Н позиция</b>	<ul style="list-style-type: none"> <li>• Для перемещения изображения влево нажимайте .</li> <li>• Для перемещения изображения вправо нажимайте .</li> </ul>
<b>V позиция</b>	<ul style="list-style-type: none"> <li>• Для перемещения изображения вниз нажимайте .</li> <li>• Для перемещения изображения вверх нажимайте .</li> </ul>
<b>Частота</b>	Функция «Частота» позволяет менять частоту кадров в соответствии с частотой кадров видеокарты компьютера. Если на проецируемом изображении отображается вертикальная мигающая полоса, используйте данную функцию для ее удаления.
<b>Отслеживание</b>	Синхронизация синхросигнала дисплея с видеокартой. Если изображение отображается нестабильно или мигает, используйте данную функцию.
<b>Диапазон цветов HDMI</b>	<p>Регулировка цветового диапазона для данных изображения HDMI во избежание ошибки отображения цветов.</p> <ul style="list-style-type: none"> <li>• Авто. Автоматическая регулировка цветового диапазона в соответствии с информацией проигрывателя.</li> <li>• Огран. диапаз. Обработка входного изображения в качестве данных ограниченного цветового диапазона.</li> <li>• Полный диапаз. Обработка входного изображения в качестве данных полного цветового диапазона.</li> </ul>
<b>Информ. о сканир. HDMI</b>	<p>Регулировка соотношения изображения HDMI по краям экрана.</p> <ul style="list-style-type: none"> <li>• Авто. Автоматическая регулировка соотношения изображения по краям в соответствии с информацией проигрывателя.</li> <li>• Сжатая развертка. Отсутствие выхода изображения HDMI за пределы полезной площади экрана.</li> <li>• Переразвертка. Выход изображения HDMI за пределы полезной площади экрана.</li> </ul>









**Примечание:** Функции «Н позиция», «V позиция», «Частота» и «Отслеживание» не поддерживаются в режиме «Видео».



**Примечание:** Параметры «Диапазон цветов HDMI» и «Информ. о сканир. HDMI» доступны только тогда, когда в качестве входного сигнала выбран HDMI.



## Настр.

<p><b>Начальный кадр</b></p>	<p>Используйте данную функцию для выбора необходимой заставки при включении проектора. При изменении данной настройки изменения вступят в силу после выхода из экранного меню.</p> <ul style="list-style-type: none"> <li>• Асег. Заставка проектора Асег, используемая по умолчанию.</li> <li>• Польз. Использование изображения, заданного посредством функции «Фиксация экрана».</li> </ul>
<p><b>Фиксация экрана</b></p>	<p>Используйте данную функцию для изменения заставки. Для съемки изображения, которое необходимо использовать в качестве заставки, следуйте приведенным ниже инструкциям. Примечание. Перед выполнением приведенной ниже процедуры убедитесь, что для параметра «Keystone» установлено стандартное значение «0» и выбрано соотношение сторон 4:3. Дополнительную информацию см. в разделе «Изображение».</p> <ul style="list-style-type: none"> <li>• Измените используемое по умолчанию значение «Асег» параметра «Начальный кадр» на значение «Польз.».</li> <li>• Для изменения заставки нажмите «Фиксация экрана».</li> <li>• Для подтверждения действия отобразится диалоговое окно. Для использования текущего изображения в качестве заставки выберите «Да». Для отмены съемки экрана и выхода из экранного меню выберите «Нет».</li> <li>• Отобразится сообщение о выполнении съемки экрана.</li> <li>• После завершения съемки экрана сообщение перестанет отображаться, отобразится исходный экран.</li> </ul>
<p><b>Исходный замок</b></p>	<p>Чтобы включить эту функцию, выберите "Вкл.". При переключении источников входного сигнала нужно нажать кнопку "SOURCE" на панели управления или на пульте ДУ либо нажать кнопку нужного источника на пульте ДУ. Когда эта функция отключена, проектор будет автоматически определять источник сигнала.</p>
<p><b>Субтитры (СТ)</b></p>	<p>Выбор предпочтительного режима скрытых титров: СС1, СС2, СС3 или СС4 (в режиме СС1 титры отображаются на основном языке вашего региона). Выберите режим «Off (Выкл.)», чтобы отключить функцию титров. Эта функция доступна, только если выбран входной сигнал с композитного видеовхода или входа S-Video и используется система NTSC.</p>
<p><b>VGA OUT (Ожидание)</b></p>	<p>Выберите «Вкл.» для включения этой функции. Проектор может выводить сигнал VGA в режиме ожидания, если разъемы VGA IN (или VGA IN 1) и VGA OUT надлежащим образом подключены к устройствам.</p>  <p>.....</p> <p>При включении этой функции немного увеличивается энергопотребление.</p>



<p><b>DC 5V Out</b> (Ожидание)</p>	<p>Выберите «Вкл.» для включения этой функции. Когда проектор находится в режиме ожидания, питающее напряжение 5 В может выдаваться и по кабелю micro USB внутри проектора, и через выходной разъем пост. напряжения 5 В сзади проектора.</p>  <p>-----</p> <p>Включение этой функции незначительно повышает энергопотребление в режиме ожидания.</p>
<p><b>Сброс</b></p>	<p>Для восстановления стандартных заводских значений всех настроек нажмите кнопку  после выбора параметра «Да».</p>
<p><b>Безопасность</b></p>	<p><b>Безопасность</b></p> <p>Данный проектор предоставляет администраторам полезную функцию безопасности для управления использованием проектора.</p> <p>Для настройки параметра «Безопасность» нажмите . Если функция безопасности включена, перед сменой настроек безопасности необходимо ввести «Пароль администратора».</p>  <p>-----</p> <p>Стандартное заводское значение параметра «Пароль администратора» – «1234».</p> <ul style="list-style-type: none"> <li>• Для включения функции безопасности выберите «Вкл.». В зависимости от «Режима безопасности» может потребоваться ввести пароль. Более подробную информацию см. в разделе «Пароль пользователя».</li> <li>• При выборе «Выкл.» можно включить проектор без ввода пароля.</li> </ul> <p><b>Лимит времени (мин.)</b></p> <p>Если для параметра «Безопасность» установлено значение «Вкл.», можно задать время ожидания.</p> <ul style="list-style-type: none"> <li>• Нажмите   для выбора длительности времени ожидания.</li> <li>• Можно выбрать время ожидания от 10 до 990 минут.</li> <li>• По истечении указанного времени на экране проектора отобразится сообщение о необходимости ввода пароля пользователем.</li> <li>• Стандартное заводское значение параметра «Лимит времени (мин.)» – «Выкл.».</li> <li>• Если функция безопасности включена, при включении проектора отобразится сообщение о необходимости ввода пароля пользователем. Для данного диалогового окна действительны оба пароля «Пароль пользователя» и «Пароль администратора».</li> </ul>

<b>Безопасность</b>	<p><b>Пароль пользователя</b></p> <ul style="list-style-type: none"> <li>• Для установки и смены значений параметра «Пароль пользователя» нажмите  .</li> <li>• Используйте цифровые кнопки на пульте ДУ для установки пароля и нажмите кнопку «MENU (Меню)» для подтверждения.</li> <li>• Для удаления цифр нажмите  .</li> <li>• При отображении сообщения «Подтвердить пароль» введите пароль.</li> <li>• Пароль должен быть длиной 4~8 цифр.</li> <li>• При выборе параметра «Запрос пароля после вкл. шнура пит.» запрос ввода пароля пользователем будет отображаться каждый раз при подключении кабеля питания.</li> <li>• При выборе параметра «Всегда запр. пароль при вкл. проект.» запрос ввода пароля пользователем будет отображаться каждый раз при включении проектора.</li> </ul>
	<p><b>Пароль администратора</b></p> <p>Можно ввести «Пароль администратора» при отображении диалогового окна «Введ.пар. админ.» или «Введите пароль».</p> <ul style="list-style-type: none"> <li>• Для смены параметра «Пароль администратора» нажмите  .</li> <li>• Стандартное заводское значение параметра «Пароль администратора» – «1234».</li> </ul> <p>Если пользователь забыл пароль администратора, выполните следующие действия для получения пароля администратора:</p> <ul style="list-style-type: none"> <li>• Введите уникальный «Универсальный пароль» из 6 цифр, который напечатан на карте безопасности, поставляемой с проектором. Этот уникальный пароль будет принят проектором вне зависимости от значения пароля администратора.</li> <li>• Если утеряна карта безопасности, обратитесь в местную сервисную службу Acer.</li> </ul>
	<p><b>Блок. польз. Заставки</b></p> <p>По умолчанию для этой функции установлено значение «ВЫКЛ». Если для нее установить значение «ВКЛ», то заставка будет заблокирована, и ее нельзя будет изменить с помощью функций «Начальный кадр» и «Фиксация экрана».</p>

## Управление

<b>Экономный режим</b>	Чтобы снизить яркость лампы проектора для снижения потребления энергии, увеличения срока эксплуатации лампы и снижения шума, выберите параметр «Вкл.». Для переключения в обычный режим выберите «Выкл.».
<b>Большая высота</b>	Для перехода в режим большой высоты выберите «Вкл.». При включении этой функции вентиляторы проектора будут непрерывно работать на полной мощности для охлаждения проектора.
<b>Выключить режим</b>	<ul style="list-style-type: none"> <li>Instant Off (Немедленное выключение): Позволяет выключить проектор сразу, не дожидаясь прекращения работы вентилятора охлаждения лампы, при двойном нажатии кнопки питания.</li> <li>Instant Resume (Немедленное возобновление): Позволяет сразу перезапустить проектор в течение 2 минут после выключения.</li> </ul>
<b>Автовывключение (минут)</b>	Проектор автоматически выключится, если не определен входной сигнал по прошествии указанного времени.
<b>Сет. питание вкл.</b>	Выберите «Вкл.» для включения этой функции. Проектор автоматически включится при подаче питания по шнуру питания.
<b>Оконч. вр. раб. лам.</b>	Отображение времени работы лампы (в часах).
<b>Свет. напом.</b>	Выберите эту функцию для отображения или скрытия предупреждающего сообщения о смене лампы. Сообщение отобразится за 30 часов до окончания срока службы лампы.
<b>Сбр. вр. раб. лам.</b>	Для сброса времени работы лампы на 0 нажмите кнопку  , после выбора параметра «Да».

## Аудио

<b>Громкость</b>	<ul style="list-style-type: none"> <li>Для уменьшения громкости нажимайте .</li> <li>Для увеличения громкости нажимайте .</li> </ul>
<b>Усил. громк.</b>	Выберите «Вкл.» для включения этой функции. Громкость будет увеличиваться.
<b>DTS</b>	Выберите «Вкл.» для включения этой функции. Усиление стереоэффекта улучшит качество звука и его восприятие.
<b>Высокие частоты</b>	Регулировка уровня высоких частот.
<b>Бас</b>	Регулировка уровня басов.

<b>Подключение динамика BT</b>	<ul style="list-style-type: none"><li>• Bluetooth: Выберите «Вкл.» для включения этой функции.</li><li>• Поиск Bluetooth: Для поиска доступных устройств нажмите . В списке найденных устройства выберите нужное устройство. При следующем включении функции Bluetooth проектор автоматически попытается подключиться к устройству, к которому он подключался в последний раз.</li></ul>
<b>Без звука</b>	<ul style="list-style-type: none"><li>• Выберите «Вкл.» для включения режима без звука.</li><li>• Выберите «Выкл.» для выключения режима без звука.</li></ul>
<b>Пит. вкл/выкл гр.</b>	Выберите эту функцию, чтобы отрегулировать громкость уведомления при включении/выключении проектора.
<b>Громк. будильн.</b>	Выберите данную функцию для регулировки громкости уведомлений.

## 3D

3D	<p>Выберите «Вкл», чтобы активировать 3D-функцию, поддерживаемую технологией TI DLP 3D.</p> <ul style="list-style-type: none"> <li>• Вкл: Выберите этот пункт при использовании очков DLP для объемного просмотра, графической карты со счетверенным буфером (NVIDIA/ATI и т.п.) и файлов в формате HQFS или DVD, воспроизводимых с помощью соответствующего программного проигрывателя.</li> <li>• Выкл: Выключите режим объемного просмотра (3D).</li> </ul>
Из 2D в 3D	<ul style="list-style-type: none"> <li>• Из 2D в 3D: преобразование двухмерного (2D) изображения в трехмерное (3D). Учтите, что для достижения максимального 3D-эффекта требуются 3D-очки, изготовленные по технологии DLP.</li> <li>• Режим: предлагается выбор из нескольких предустановленных режимов преобразования изображения из 2D в 3D. Вы также можете выбрать вариант «Польз.» и использовать описанные ниже функции «Покрытие» и «Глубина» для настройки вашего собственного режима преобразования.</li> <li>• Покрытие: изменение эффекта конвергенции, используемого во время преобразования изображения из 2D в 3D.</li> <li>• Глубина: регулировка глубины изображения 3D-объектов.</li> </ul>  <p>.....</p> <p>Функции «Глубина» и «Покрытие» доступны только тогда, когда для параметра «Режим» установлено значение «Польз.».</p>
Формат 3D	<p>Если 3D-содержимое отображается неправильно, то можно выбрать формат 3D, соответствующий просматриваемому 3D-содержимому, и получить наилучший результат.</p>
Синхр. 3D - Инверт.	<p>Если видны отдельные или перекрывающиеся изображения при использовании очков DLP для объемного просмотра, может понадобиться выполнить операцию «Инверсия» для получения наилучшего соответствия последовательности кадров для левого и правого глаз, чтобы обеспечить верное изображение (для режима DLP 3D).</p>
24P 3D	<p>Выберите 96Hz или 144Hz для 24p 3D.</p>
Предупрежд.-сообщение 3D	<p>Выберите «Да» для отображения предупреждающего сообщения 3D</p> <div data-bbox="350 1289 885 1433" style="background-color: black; color: white; padding: 5px;"> <p>Примечание: теперь режим отображения 3D включен.</p> <ol style="list-style-type: none"> <li>1. Необходимы правильные сигналы 3D и соответствующие очки.</li> <li>2. Не забудьте выключить функцию 3D (стереоскопический режим), если не планируется просмотр объемных изображений.</li> <li>3. Если 3D-картинка отображается неправильно, то попробуйте включить функцию 3D Sync Invert (Инверсия).</li> <li>4. В режиме 3D изменение параметров режима отображения невозможно.</li> </ol> </div>



**Примечание:** Поддержка синхронизации сигналов 3D:

Тип сигнала источника	Поддерживаемая синхронизация
Видео/S-Video/Компонентное видео	HQFS 3D (480i@60Hz), 576i@50Hz
VGA/HDMI (режим ПК)	640 x 480@50/60/100/120Hz 800 x 600@50/60/100/120Hz 1024 x 768@50/60/100/120Hz 1280 x 800@50/60/100/120Hz (RB)
HDMI (Режим "Видео")	HQFS 3D (480i@60Hz), 576i@50Hz Frame Packing (1080p@23,98/24Hz, 720p@50/60Hz) Горизонтальная стереопара (1080i@50/60Hz, 1080p@50/60Hz) Сверху и снизу (720p@50/60Hz, 1080p@23,97/24Hz, 1080p@50/60Hz)

Необходимо скорректировать настройки программы 3D-функций графической карты для верного отображения объемных изображений.



Программные проигрыватели, например Stereoscopic Player или DDD TriDef Media Player, поддерживают форматы файлов для объемного просмотра. Можно загрузить эти проигрыватели, перейдя на следующие веб-страницы.

- Проигрыватель Stereoscopic Player (ознакомительная версия):  
[http://www.3dtv.at/Downloads/Index\\_en.aspx](http://www.3dtv.at/Downloads/Index_en.aspx)

- Проигрыватель DDD TriDef Media Player (ознакомительная версия):  
<http://www.tridef.com/download/TriDef-3-D-Experience-4.0.2.html>

**Примечание:** Примечание: функции «Синхр. 3D - Инверт.» и «Формат 3D» доступны только тогда, когда включен режим «3D».

## Язык

Язык	Выбор языка экранных меню. С помощью   выберите требуемый язык.
------	---

# Приложения

## Устранение неполадок

При возникновении проблемы с проектором Aсег см. приведенное далее руководство по устранению неполадок. Если проблему устранить не удалось, следует обратиться к продавцу прибора или в сервисный центр.

### Проблемы с изображением и их устранение

#	Неполадка	Решение
1	На экране отсутствует изображение	<ul style="list-style-type: none"> <li>• Убедитесь, что все кабели подключены надлежащим образом, как описано в разделе «Подготовка к эксплуатации».</li> <li>• Убедитесь, что контакты разъема не согнуты и находятся в исправном состоянии.</li> <li>• Проверьте, что лампа проектора надежно установлена. См. раздел «Замена лампы».</li> <li>• Убедитесь в том, что проектор включен.</li> </ul>
2	Изображение отображается частично, неверно или прокручивается (для ПК с Windows 95, 98, 2000, XP, Win7, Vista)	<ul style="list-style-type: none"> <li>• Нажмите кнопку RESYNC на пульте ДУ или панели управления.</li> <li>• В случае неверного отображения изображения:               <ul style="list-style-type: none"> <li>• Откройте «Мой компьютер» &gt; «Панель управления» и дважды щелкните значок «Экран».</li> <li>• Выберите вкладку «Параметры».</li> <li>• Убедитесь, что установленное разрешение экрана не превышает 1600x1200, 1920x1080.</li> <li>• Нажмите кнопку «Дополнительно».</li> </ul> </li> </ul> <p>Если проблему не удалось устранить, измените используемый монитор и следуйте приведенным ниже инструкциям.</p> <ul style="list-style-type: none"> <li>• Убедитесь, что установленное разрешение не превышает 1600x1200, 1920x1080.</li> <li>• Нажмите кнопку «Изменить» на вкладке «Монитор».</li> <li>• Затем выберите «Показать все устройства &gt; Стандартные мониторы» в поле SP и выберите необходимый режим разрешения в окне «Модели».</li> <li>• Убедитесь, что установленное разрешение монитора не превышает 1600x1200, 1920x1080.</li> </ul>



3	Изображение отображается частично, неверно или прокручивается (Для ноутбуков)	<ul style="list-style-type: none"> <li>• Нажмите кнопку RESYNC на пульте ДУ или панели управления.</li> <li>• В случае неверного отображения изображения:             <ul style="list-style-type: none"> <li>• Следуйте указаниям в пункте 2 (выше) для регулировки разрешения компьютера.</li> <li>• Нажмите кнопку переключения режимов вывода. Пример: [Fn]+[F4], Compaq [Fn]+[F4], Dell [Fn]+[F8], Gateway [Fn]+[F4], IBM [Fn]+[F7], HP [Fn]+[F4], NEC [Fn]+[F3], Toshiba [Fn]+[F5]</li> </ul> </li> <li>• Если не удастся изменить разрешение или изображение на мониторе застывает, перезапустите все оборудование и проектор.</li> </ul>
4	Экран ноутбука не отображает презентацию.	<ul style="list-style-type: none"> <li>• При использовании ноутбука на базе ОС Microsoft® Windows®: Некоторые портативные ПК могут отключать экран в режиме использования второго дисплея. Для каждого компьютера существуют различные способы повторного включения. Подробная информация приведена в руководстве пользователя компьютера.</li> <li>• При использовании ноутбука на базе ОС Apple® Mac® OS: В меню «Настройки системы» откройте «Дисплей» и выберите Включить видеоповтор «Вкл».</li> </ul>
5	Нестабильное или мигающее изображение	<ul style="list-style-type: none"> <li>• Для устранения этой неполадки используйте функцию «Отслеживание». Более подробную информацию см. в разделе «Образ».</li> <li>• Измените настройки глубины цвета дисплея на компьютере.</li> </ul>
6	На изображении наблюдается вертикальная мигающая полоса	<ul style="list-style-type: none"> <li>• Для регулировки используйте функцию «Частота». Более подробную информацию см. в разделе «Образ».</li> <li>• Проверьте и заново настройте режим отображения видеокарты, чтобы он был совместим с проектором.</li> </ul>
7	Изображение несфокусировано	<ul style="list-style-type: none"> <li>• Отрегулируйте кольцо фокусировки на объективе проектора.</li> <li>• Убедитесь, что проекционный экран расположен на нужном расстоянии:  H7550ST/E155S/HE-815ST/H1P1403/H7550STz:  От 0,9 до 1,8 м  H7550BD/E155D/HE-815J/H1P1406/H7550BDz:  От 1,5 до 4,6 м  Подробное описание см. в разделе «Достижение необходимого размера изображения посредством регулировки расстояния и масштаба».</li> </ul>

8	Изображение растянуто при отображении «широкоэкранный» DVD-фильма	<p>При воспроизведении DVD, кодированного в анаморфотном соотношении сторон или соотношении 16:9, возможно, потребуется отрегулировать приведенные ниже настройки.</p> <ul style="list-style-type: none"> <li>При воспроизведении DVD-фильма в формате 4:3 измените формат на 4:3 в экранном меню проектора.</li> <li>Если изображение по-прежнему вытянуто, потребуется отрегулировать соотношение сторон. Установите формат отображения на 16:9 (широкий) на DVD-проигрывателе.</li> </ul>
9	Слишком большое или слишком маленькое изображение	<ul style="list-style-type: none"> <li>Отрегулируйте рычаг трансфокатора, расположенный в верхней части проектора.</li> <li>Переместите проектор ближе к экрану или дальше от экрана.</li> <li>Нажмите кнопку «Меню» на пульте ДУ или панели управления. Перейдите к пункту «Образ» &gt; «Формат. соотн.» и попробуйте различные настройки.</li> </ul>
10	Края изображения наклонены	<ul style="list-style-type: none"> <li>По возможности, измените положение проектора, чтобы он находился по центру экрана и под нижней частью экрана.</li> <li>Нажимайте кнопки коррекции трапециевидного искажения на панели управления или пульте ДУ, пока изображение не станет прямоугольным.</li> <li>Нажмите кнопку «Меню» на пульте ДУ или панели управления, чтобы открыть экранное меню. Для регулировки перейдите к пункту «Образ» &gt; «Автом. трапец. искаж.» или «Образ» &gt; «Ручн. трапец. искаж.».</li> </ul>
11	Изображение перевернуто	<ul style="list-style-type: none"> <li>Выберите «Образ» &gt; «Проецируемый режим», «Образ» &gt; «Место проецирования» в экранном меню и отрегулируйте направление проекции.</li> </ul>

## Проблемы с проектором

#	Состояние	Решение
1	Проектор не реагирует на команды органов управления	По возможности выключите проектор, затем отсоедините кабель питания и подождите, по крайней мере 30 секунд перед повторным включением питания.
2	Лампа перегорела или издала хлопок	Когда срок службы лампы окончится, она перегорит и может издать громкий хлопок. В этом случае проектор не включится, пока не будет заменен блок лампы. Для замены лампы выполните процедуры, приведенные в разделе «Замена лампы».

## Сообщения экранного меню

#	Состояние	Текстовое напоминание
1	Показание	<p data-bbox="394 268 933 292">Отказ вентил. – вентилятор системы не работает.</p> <div data-bbox="394 295 933 363" style="background-color: black; color: white; padding: 5px; text-align: center;"> <p data-bbox="612 304 714 325">Отказ вентил.</p> <p data-bbox="506 323 820 344">Лампа вскоре автоматически выключиться</p> </div> <p data-bbox="394 365 918 472">Перегрев проектора – температура проектора превысила рекомендуемый уровень рабочей температуры, необходимо дать проектору остыть перед использованием. Также проверьте, установлены ли воздушные фильтры. Если воздушный фильтр забит, его следует очистить.</p> <div data-bbox="394 475 933 544" style="background-color: black; color: white; padding: 5px; text-align: center;"> <p data-bbox="576 488 751 509">Перегрев проектора</p> <p data-bbox="478 507 849 528">Лампа вскоре автоматически выключиться</p> </div> <p data-bbox="394 552 899 595">Замените лампу – приближается окончание срока службы лампы. Будьте готовы к скорой замене лампы.</p> <div data-bbox="394 598 933 667" style="background-color: black; color: white; padding: 5px; text-align: center;"> <p data-bbox="484 611 845 632">Вр. раб. лампы на макс. мощн. подходит к концу.</p> <p data-bbox="565 630 764 651">Рекоменд. произв. замену!</p> </div>

## Список определений предупреждений и показаний индикаторов

### Показания индикаторов

Показание	Индикатор питания		Индикатор лампы	Индикатор температуры
	Красный	Синий	Красный	Красный
Режим ожидания (Подключен кабель питания)	V	--	--	--
Питание включено	--	V	--	--
Повторное включение лампы	--	Часто мигает	--	--
Выключение (Состояние охлаждения)	Часто мигает	--	--	--
Выключение (Охлаждение завершено)	V	--	--	--
Ошибка (температурный сбой)	--	V	--	V
Ошибка (вентилятор заблокирован)	--	V	--	Часто мигает
Ошибка (неисправность лампы)	--	V	V	--
Еггор (сбой цветового круга)	--	V	Часто мигает	--

## Использование внутреннего разъема(-ов)

Выключите проектор нажатием кнопки питания . Дайте проектору остыть не менее 45 мин. Отсоедините кабель питания.

- 1 Для удаления винта(-ов) крышки используйте отвертку. (Рис. 1)
- 2 Поднимите и снимите крышку. (Рис. 2)
- 3 Найдите разъем HDMI (MHL) рядом с кольцом фокусировки/трансфокатора.
- 4 Сначала адаптер WirelessHD (покупается отдельно) или другой адаптер HDMI/MHL опустите в проектор (Рис. 3), затем адаптер WirelessHD или другой адаптер HDMI/MHL вставьте в разъем HDMI (MHL). (Рис. 4)
- 5 Для подачи питания на адаптер HDMI/MHL можно также использовать кабель micro USB.
- 6 Установите на место крышку и заверните винт(-ы). (Рис. 5 - 6)

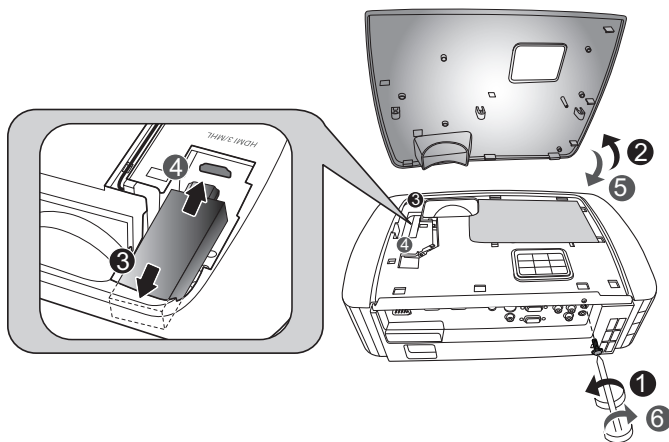

## Замена лампы

При помощи отвертки вывинтите винт(ы) из крышки, затем извлеките лампу.

Проектор автоматически определяет срок службы лампы. Появится предупреждающее сообщение «**Вр. раб. лампы на макс. мощн. подходит к концу. Рекоменд. произв. замену!**». Если отображается такое сообщение, замените лампу как можно скорее. Перед заменой лампы дайте проектору остынуть не менее 45 минут.



**Внимание!** В отсеке для лампы высокая температура! Перед заменой лампы дождитесь, когда он остынет.

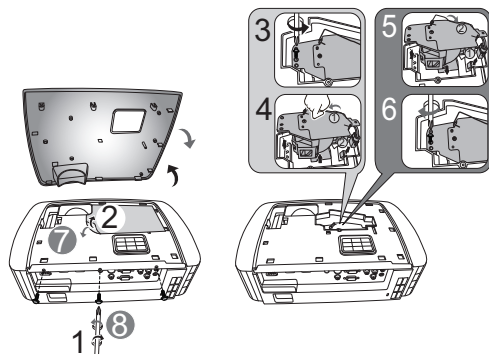

Удаление лампы:

Выключите проектор нажатием кнопки питания . Дайте проектору остыть не менее 45 мин. Отсоедините кабель питания.

- 1 Для удаления винта(-ов) крышки используйте отвертку (Рис. 1).
- 2 Поднимите и снимите крышку.
- 3 Снимите и выбросьте защитную пленку с лампы (Рис. 2).
- 4 Удалите винт, удерживающий модуль лампы (Рис. 3).
- 5 Отсоедините разъем лампы от проектора. Поднимите ручку в вертикальное положение. С усилием вытяните модуль лампы (Рис. 4).

Для замены модуля лампы возьмите новую лампу и повторите вышеуказанные действия в обратном порядке (Рис. 5 - 8).



**Внимание!** Во избежание травмы не роняйте блок лампы и не прикасайтесь к колбе лампы. Колба может разбиться и повлечь травму, при падении.

## Установка на потолке

Чтобы установить проектор с помощью потолочного крепления, см. приведенную ниже процедуру.

- 1 Просверлите четыре отверстия в сплошном, структурно прочном участке потолка и закрепите основание крепления.

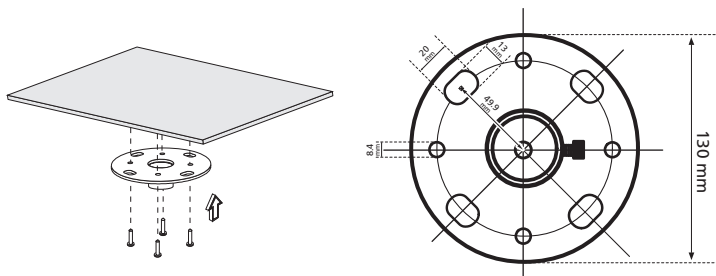

**Примечание:** Винты не входят в комплект поставки. Приобретите соответствующие винты для имеющегося потолка.

- 2 Закрепите потолочный стержень с помощью четырех винтов нужного типа (с головкой под торцовый ключ).

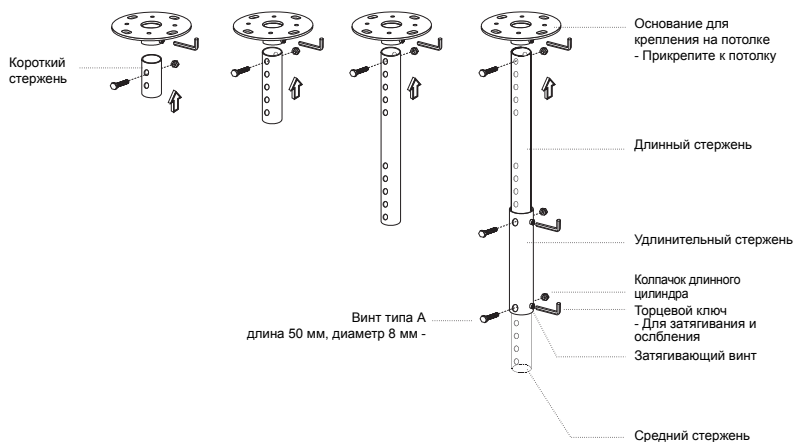

- 3 Используйте число винтов, соответствующее размеру проектора, чтобы прикрепить проектор к кронштейну для крепления к потолку.

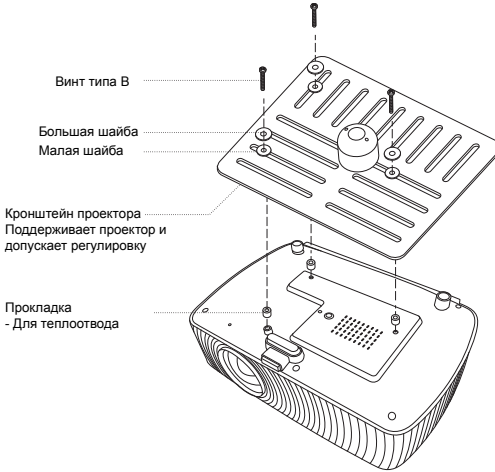

**Примечание:** Рекомендуется оставить некоторое пространство между кронштейном и проектором для надлежащего рассеяния тепла. Используйте две шайбы для дополнительной поддержки, если в этом есть необходимость.

- 4 Прикрепите кронштейн к потолочному стержню.

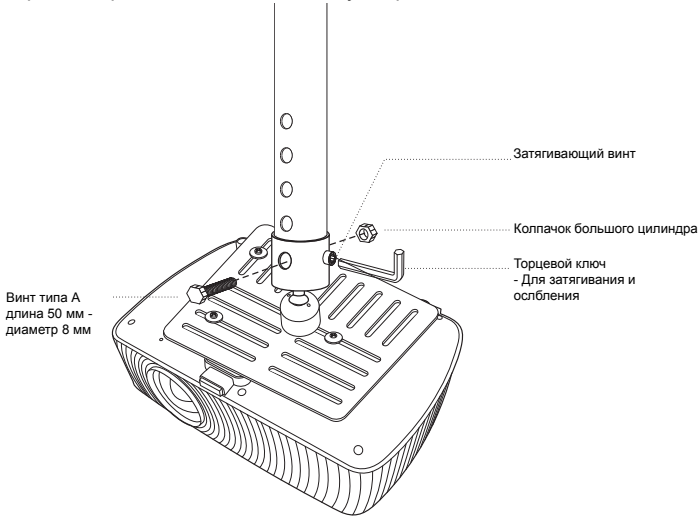



- 5 При необходимости отрегулируйте угол и положение.

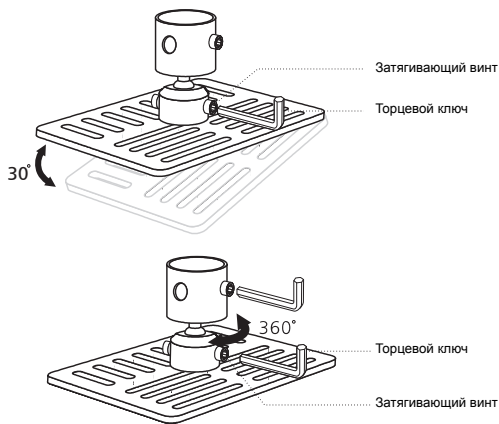

**Примечание:** Соответствующий тип винтов и шайб для каждой модели приведен в таблице ниже. Винты диаметром 4 мм прилагаются в комплекте винтов.

Винт типа В		Тип шайбы	
Диаметр (мм)	Длина (мм)	Большая	Маленькая
4	25	V	V

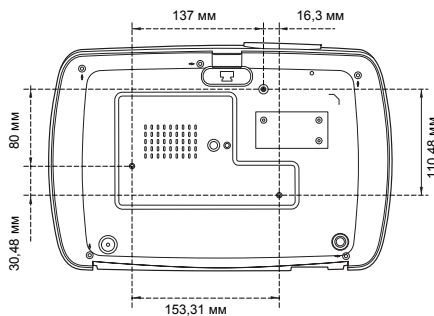

## Технические характеристики

Приведенные ниже технические характеристики могут изменяться без уведомления. Окончательные технические характеристики см. в опубликованных маркетинговых технических характеристиках Acer.

Система проецирования	DLP™
Разрешение	Исходное: 1080p (1920 x 1080) Максимальное: WUXGA (1920 x 1200) (поддерживается только уменьшение мерцания)
Совместимость с компьютерами	Подробное описание см. в разделе «Совместимые режимы».
Совместимость с видеостандартами	NTSC (3,58, 4,43), PAL (M/N), PAL 60, SECAM, HDTV (720p, 1080i, 1080p), EDTV (480p, 576p), SDTV (480i, 576i)
Формат изображения	Авто, 4:3, 16:9, Полноэкранное, Letter Box (L.BOX)
Число отображаемых цветов	1,07 миллиарда цветов
Объектив проектора	<ul style="list-style-type: none"> <li>H7550ST/E155S/HE-815ST/H1P1403/H7550STz: F = 2,6 - 2,78, f = 10,20 мм - 11,22 мм, 1:1,1 ручное увеличение и ручная фокусировка</li> <li>H7550BD/E155D/HE-815J/H1P1406/H7550BDz: F = 2,59 - 2,87, f = 16,88 мм - 21,88 мм, 1:1,3 ручное увеличение и ручная фокусировка</li> </ul>
Размер проекционного экрана (по диагонали) с четким фокусом	<ul style="list-style-type: none"> <li>H7550ST/E155S/HE-815ST/H1P1403/H7550STz: 60 дюймов (0,91 м) – 120 дюймов (1,83 м)</li> <li>H7550BD/E155D/HE-815J/H1P1406/H7550BDz: 60 дюймов (1,53 м) – 180 дюймов (4,60 м)</li> </ul>
Проекционное расстояние с четким фокусом	<ul style="list-style-type: none"> <li>H7550ST/E155S/HE-815ST/H1P1403/H7550STz: 0,9 – 1,8 м (3,0' – 5,9')</li> <li>H7550BD/E155D/HE-815J/H1P1406/H7550BDz: 1,5 – 4,6 м (4,9' – 15,1')</li> </ul>
Коэффициент расстояния проекции	<ul style="list-style-type: none"> <li>H7550ST/E155S/HE-815ST/H1P1403/H7550STz: 95%±3% @ 1,44 м (0,69 – 0,76)</li> <li>H7550BD/E155D/HE-815J/H1P1406/H7550BDz: 95%±3% @ 2,43 м (1,15 – 1,5)</li> </ul>
Частота строчной развертки	31 - 99 Гц
Частота кадровой развертки	23 - 120 Гц
Коррекция трапециевидного искажения	+/-40 градусов (по вертикали и горизонтали), вручную и автоматически
Цифровое увеличение	2 X
Звук	10 Вт x 2
Вес	Около 3,0 кг (6,61 фунта)
Размеры (Ш x Г x В)	356 x 241 x 103 мм (11,7' x 7,9' x 3,4')
Источник питания	Универсальный вход питания (переменный ток, 100 – 240 В, 50 – 60 Гц)
Потребляемая мощность (типичное)	325 Вт
Температура эксплуатации	0°C до 40°C / от 32°F до 104°F

Разъемы ввода-вывода	<ul style="list-style-type: none"> <li>• Гнездо питания, 1 шт.</li> <li>• USB (тип mini B), 1 шт.</li> <li>• Входной разъем VGA, 1 шт.</li> <li>• Выход VGA, 1 шт.</li> <li>• Разъем композитного видеосигнала, 1 шт.</li> <li>• Разъем S-Video, 1 шт.</li> <li>• Компонентный видеосигнал (Y/Cb/Cr, Y/Pb/Pr), 1 шт.</li> <li>• RS232, 1 шт.</li> <li>• Разъем HDMI (MHL), 2 шт.</li> <li>• Разъем HDMI, 1 шт.</li> <li>• Выход пост. напряжения 5 В, 1 шт.</li> <li>• Гнездо аудиовхода диаметром 3,5 мм, 1 шт.</li> <li>• Гнездо аудиовыхода диаметром 3,5 мм, 1 шт.</li> </ul>
Содержимое стандартного комплекта поставки	<ul style="list-style-type: none"> <li>• Кабель питания переменного тока, 1 шт.</li> <li>• Кабель VGA, 1 шт.</li> <li>• Пульт ДУ, 1 шт.</li> <li>• Батарея, 2 шт. (для пульта ДУ)</li> <li>• Руководство пользователя (компакт-диск), 1 шт.</li> <li>• Краткое руководство пользователя, 1 шт.</li> <li>• Карта безопасности, 1 шт.</li> </ul>
Принадлежности (дополнительно)	<ul style="list-style-type: none"> <li>• Кабель композитного видеосигнала, 1 шт.</li> <li>• Чехол, 1 шт.</li> <li>• Комплект адаптера WirelessHD, 1 шт.</li> <li>• Комплект 3D-очков, 1 шт.</li> </ul>

\* Конструкция и технические характеристики могут изменяться без уведомления.

## Совместимые режимы

### 1 Аналоговый сигнал VGA – ПК

Режимы	Разрешение	Частота кадров [Гц]	Частота строк [КГц]
VGA	640 x 480	60	31,47
		72	37,86
		75	37,50
		85	43,27
		120	61,91
SVGA	800 x 600	56	35,20
		60	37,88
		72	48,08
		75	46,88
		85	53,67
XGA	1024 x 768	120	77,43
		60	48,36
		70	56,48
		75	60,02
		85	68,68
SXGA	1152 x 864	120	98,96
		70	63,85
		75	67,50
	1280 x 1024	85	77,10
		60	63,98
		72	76,97
QuadVGA	1280 x 960	75	79,98
	1280 x 960	85	91,15
SXGA+	1400 x 1050	60	60,00
	1400 x 1050	75	75,00
UXGA	1600 x 1200	60	65,32
PowerBook G4	1600 x 1200	60	75,00
	640 x 480	60	31,50
	640 x 480	66,6 (67)	35,00
	800 x 600	60	37,88
	1024 x 768	60	48,36
	1024 x 768	75	60,241
	1152 x 870	75	68,681

WXGA	1280 x 768	60	47,78
	1280 x 768	75	60,29
	1280 x 768	85	68,63
	1280 x 720	60	45,00
	1280 x 800	60	49,70
	1280 x 800-RB	120	101,6
	1440 x 900	60	55,94
	1680 x 1050	60	65,29
	1366 x 768	60	47,71
	1920 x 1080-RB	60	66,60
	1920 x 1080-EIA	60	67,50
	1024 x 600	60	37,50
	1920 x 1200-RB	59,95	74,04

## 2 HDMI – Сигнал ПК

Режимы	Разрешение	Частота кадров [Гц]	Частота строк [КГц]
VGA_60	640 x 480	59,94	31,469
VGA_72		72,809	37,861
VGA_75		75	37,5
VGA_85		85,008	43,269
VGA_120		119,518	61,91
SVGA_56	800 x 600	56,25	35,156
SVGA_60		60,317	37,879
SVGA_72		72,188	48,077
SVGA_75		75	46,875
SVGA_85		85,061	53,674
SVGA_120		119,854	77,425
XGA_60	1024 x 768	60,004	48,363
XGA_70		70,069	56,476
XGA_75		75,029	60,023
XGA_120		119,804	98,958
SXGA_75	1152 x 864	75	67,5
SXGA_85		84,99	77,094
SXGA_60	1280 x 1024	60,02	63,981
SXGA_72		72	76,97
SXGA_75		75,025	79,976
SXGA_85		85,024	91,146
QuadVGA_75	1280 x 960	75	75
SXGA+_60	1400 x 1050	59,978	65,317
UXGA_60	1600 x 1200	60	75
Mac G4	640 x 480@60Hz	59,94	31,469

MAC13	640 x 480@67Hz	66,667	35
Mac G4	800 x 600@60Hz	60,317	37,879
Mac G4	1024 x 768@60Hz	60,004	48,363
MAC19	1024 x 768@75Hz	75,02	60,241
MAC21	1152 x 870@75Hz	75,061	68,681
WXGA_60	1280 x 768	59,87	47,776
WXGA_75		74,893	60,289
WXGA_85		84,837	68,633
WXGA_60	1280 x 720	60	45
WXGA_60	1280 x 800	59,81	49,702
WXGA_120-RB	1280 x 800	119,909	101,563
WXGA+_60	1440 x 900	59,887	55,935
1680 x 1050_60	1680 x 1050	59,954	65,29
acer_16:9	1366 x 768	59,79	47,712
1920 x 1080_RB	1920 x 1080	60	66,587
1920 x 1080_EIA	1920 x 1080	60	67,5
acer_timing	1024 x 600	60	37,5
1920 x 1200-RB	1920 x 1200	59,95	74,038

## 3 HDMI – Сигнал Видео

Режимы	Разрешение	Частота кадров [Гц]	Частота строк [КГц]
480i	720 x 480 (1440 x 480)	60	15,73
480p	720 x 480	60	31,47
576i	720 x 576 (1440 x 576)	50	15,63
576p	720 x 576	50	31,25
720p	1280 x 720	60	45,00
720p	1280 x 720	50	37,50
1080i	1920 x 1080	60	33,75
1080i	1920 x 1080	50	28,13
1080p	1920 x 1080	60	67,50
1080p	1920 x 1080	50	56,26
1080p	1920 x 1080	24	27,00
1080p	1920 x 1080	23,98	26,97

## 4 MHL – Сигнал Видео

Режимы	Разрешение	Частота кадров [Гц]	Частота строк [КГц]
480i	720 x 480 (1440 x 480)	60	15,73
480p	720 x 480	60	31,47
576i	720 x 576 (1440 x 576)	50	15,63
576p	720 x 576	50	31,25
720p	1280 x 720	60	45,00
720p	1280 x 720	50	37,50
1080i	1920 x 1080	60	33,75
1080i	1920 x 1080	50	28,13
1080p	1920 x 1080	24	27,00
1080p	1920 x 1080	23,98	26,97
1080p	1920 x 1080	30	33,75

## 5 Сигнал YPbPr

Режимы	Разрешение	Частота кадров [Гц]	Частота строк [КГц]
480i	720 x 480	59,94	15,73
480p	720 x 480	59,94	31,47
576i	720 x 576	50,00	15,63
576p	720 x 576	50,00	31,25
720p	1280 x 720	60,00	45,00
720p	1280 x 720	50,00	37,50
1080i	1920 x 1080	60,00	33,75
1080i	1920 x 1080	50,00	28,13
1080p	1920 x 1080	60,00	67,5
1080p	1920 x 1080	50,00	56,26
1080p	1920 x 1080	24,00	27,00
1080p	1920 x 1080	23,98	26,97

## 6 Видеосигнал S-Video

Режимы	Частота кадров [Гц]	Частота строк [КГц]	fsc (MHz)
NTSC	15,73	60	3,58
PAL	15,63	50	4,43
SECAM	15,63	50	4,25 или 4,41
PAL-M	15,73	60	3,58
PAL-N	15,63	50	3,58
PAL-60	15,73	60	4,43
NTSC4,43	15,73	60	4,43



# Правила и замечания, касающиеся безопасности

## Уведомление Федеральной комиссии по связи США (FCC)

Данное оборудование было проверено и признано соответствующим ограничениям на цифровые устройства класса В в соответствии с Частью 15 правил FCC. Целью этих ограничений является обеспечение приемлемой защиты от вредных помех при установке оборудования в жилых помещениях. Данное оборудование генерирует, использует и может распространять радиочастотное излучение и при нарушении инструкции по установке или эксплуатации может вызывать помехи при радиосвязи.

Однако даже при соблюдении инструкций по установке нет гарантии того, что в каком-то конкретном случае не возникнут помехи. Если данный прибор вызывает помехи при приеме радио- и телевизионных сигналов, что можно проверить, выключив и включив прибор, пользователю рекомендуется попытаться устранить помехи с помощью приведенных ниже мер:

- изменить ориентацию или местоположение приемной антенны;
- увеличить расстояние между приемником и прибором;
- подключить оборудование к розетке в цепи, отличной от той, к которой подключен приемник;
- обратиться за помощью к продавцу или опытному специалисту по теле- и радиотехнике.

### Примечание. Экранированные кабели

Для выполнения требований правил FCC все подключения к другим вычислительным устройствам необходимо выполнять посредством экранированных кабелей.

### Примечание. Периферийные устройства

К данному устройству можно подсоединить только периферийные устройства (устройства ввода-вывода, терминалы, принтеры и т.п.), сертифицированные на соответствие ограничениям класса В. Эксплуатация несертифицированных периферийных устройств может привести к помехам при приеме радио и телепередач.

### Внимание.

Изменения или модификации, явно не одобренные производителем, могут повлечь за собой аннулирование права пользователя, предоставленного Федеральной комиссией по связи США, на эксплуатацию данного прибора.

### Условия эксплуатации

Данное устройство соответствует Части 15 правил FCC. Эксплуатация прибора допускается при соблюдении следующих двух условий: (1) этот прибор не должен создавать вредных помех, и (2) этот прибор должен принимать все помехи, включая помехи, которые могут препятствовать нормальной эксплуатации.

## Примечание. Для пользователей в Канаде

Этот цифровой прибор класса В соответствует канадским требованиям ICES-003.

## Remarque à l'intention des utilisateurs canadiens

Cet appareil numérique de la classe B est conforme à la norme NMB-003 du Canada.

## Заявление о соответствии для стран Евросоюза

Компания Асер заявляет, что проекторы данной серия соответствуют основным требованиям и другим соответствующим положениям Директивы 1999/5/ЕС.

Соответствует требованиям к сертификации Российской Федерации



## Уведомление о соответствии стандартам для радиоприборов



-----

**Примечание:** Приведенная ниже информация о соответствии стандартам относится к моделям с интерфейсом беспроводной локальной сети и (или) Bluetooth.

## Общие сведения

Данное изделие соответствует стандартам радиочастот и безопасности любой страны или региона, в котором оно было рекомендовано для беспроводного использования. В зависимости от конфигурации данное изделие может содержать или не содержать беспроводные радиоприборы (такие как модули беспроводной локальной сети и (или) Bluetooth).

## Канада – маломощные нелицензируемые устройства радиосвязи (RSS-210)

- a Общие сведения  
Эксплуатация прибора допускается при соблюдении следующих двух условий:
  1. данный прибор не должен вызвать вредных помех, и
  2. данный прибор должен принимать все помехи, включая помехи, которые могут препятствовать его нормальной эксплуатации.
- b Эксплуатация в диапазоне 2,4 ГГц  
Данный прибор предназначен для эксплуатации внутри помещения с целью предотвращения появления радиопомех для лицензированных услуг, а для установки вне помещения требуется лицензирование.

## Список стран

Это устройство должно использоваться в строгом соответствии с правилами и ограничениями страны использования. Для получения дополнительных сведений обратитесь в местный офис в стране использования. Самый последний список стран см. на веб-сайте <http://ec.europa.eu/enterprise/rtte/implem.htm>.



**Acer Incorporated**  
8F, 88, Sec. 1, Xintai 5th Rd., Xizhi  
New Taipei City 221, Taiwan

## Declaration of Conformity

We,

**Acer Incorporated**

8F, 88, Sec. 1, Xintai 5th Rd., Xizhi, New Taipei City 221, Taiwan  
Contact Person: Mr. RU Jan, e-mail: ru\_jan@acer.com.tw

And,

**Acer Italy s.r.l**

Via Lepetit, 40, 20020 Lainate (MI) Italy  
Tel: +39-02-939-921, Fax: +39-02 9399-2913  
www.acer.it

Declare under our own responsibility that the product:

**Product:** DLP Projector  
**Trade Name:** Acer  
**Model Number:** H7550ST/E155S/HE-815ST/H1P1403/H7550STz/  
H7550BD/E155D/HE-815J/H1P1406/H7550BDz series

To which this declaration refers conforms to the relevant standard or other standardizing documents:

- EN55022:2010 Class B; EN 55024:2010
- EN61000-3-2:2006+A1:2009+A2:2009, Class A
- EN61000-3-3:2008
- EN 60950-1:2006/A11:2009/A1:2010+A12:2011
- Regulation (EC) No. 1275/ 2008; EN 62301:2005
- EN50581:2012

We hereby declare above product is in compliance with the essential requirements and other relevant provisions of EMC Directive 2004/108/EC, Low Voltage Directive 2006/95/EC and RoHS Directive 2011/65/EU and Directive 2009/125/EC with regard to establishing a framework for the setting of ecodesign requirements for energy-related product.

**Year to begin affixing CE marking 2014.**

\_\_\_\_\_  
RU Jan/Sr. Manager  
Regulation Center, Acer Inc.

Nov. 21, 2014 -  
Date



**Acer America Corporation**  
 333 West San Carlos St.,  
 Suite 1500  
 San Jose, CA 95110  
 U. S. A.  
 Tel: 254-298-4000  
 Fax: 254-298-4147  
 www.acer.com



## Federal Communications Commission Declaration of Conformity

This device complies with Part 15 of the FCC Rules. Operation is subject to the following two conditions: (1) this device may not cause harmful interference, and (2) this device must accept any interference received, including interference that may cause undesired operation.

The following local Manufacturer /Importer is responsible for this declaration:

Product:	DLP Projector
Model Number:	H1P1403/H1P1406 series
Name of Responsible Party:	Acer America Corporation
Address of Responsible Party:	333 West San Carlos St. Suite 1500 San Jose, CA 95110 U. S. A.
Contact Person:	Acer Representative
Phone No.:	254-298-4000
Fax No.:	254-298-4147