

# Montaj ve kullanım talimatları

ÇAMAŞIR MAKİNESİ

TR

TR

Türkçe,1

BG

Български,13

RU

Русский,25

UA

Українська,37

GR

ΕΛΛΗΝΙΚΑ, 49

KZ

ҚАЗАҚША,61

## AQUALTIS

AQ114D 697D

## İçindekiler

### Montaj, 2-3

Ambalajdan çıkarma ve tesviye  
Elektrik ve su bağlantılarının yapılması  
Teknik bilgiler

### Bakım ve onarım, 4

Su ve elektrik bağlantılarının kesilmesi  
Makinenin temizlenmesi  
Deterjan dağıtma çekmecasının temizlenmesi  
Cihaz tamburuna bakım yapılması  
Pompanın temizlenmesi  
Su giriş hortumunun kontrol edilmesi

### Önlem ve öneriler, 5

Genel güvenlik  
Yük dengeleme sistemi  
Atma  
Kapağın manüel olarak açılması

### Makinenin tanıtımı, 6-7

“Dokunmatik kumanda” paneli

### Bir programın çalıştırılması, 8

### Programlar ve seçenekleri, 9

Program tablosu  
Yıkama seçenekleri

### Deterjan ve çamaşır, 10

Deterjan  
Çamaşırın hazırlanması  
Yıkama önerileri

### Sorun giderme, 11

### Teknik Servis, 12

 **Hotpoint**  
ARISTON

# Montaj

TR

! Bu kullanma kılavuzunun saklanması daha sonradan da okunup faydalı olabilmesi açısından önemlidir. Çamaşır makinesinin satılması, devri veya nakli durumlarında da, bu kılavuzun çamaşır makinesi ile birlikte kalmasını sağlayınız.

! Talimatları dikkatlice okuyunuz: montaj, kullanım ve güvenliğe ilişkin önemli bilgiler içermektedir.

! Bu kılavuzu içeren torbanın içinde garanti dahil montaj için gereken detaylar mevcuttur.

## Ambalaj malzemesinin kaldırılması ve makinenin seviye ayarının yapılması

### Ambalaj malzemesinin kaldırılması

1. Ambalajı açıldıktan sonra çamaşır makinesinin taşıma esnasında hasar görmemiş olduğunu kontrol ediniz. Hasar görmüş ise monte etmeden satıcıya başvurunuz.

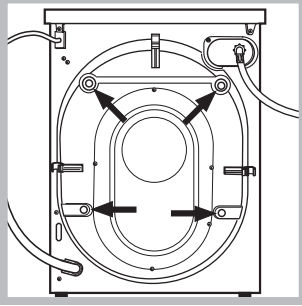

2. Arkada bulunan 4 adet nakliye emniyet vidalarını ve ilgili ara parçasını çıkartınız (bkz. şekil).

3. Nakliye emniyetlerinin boşaltığı deliklere ambalaj torbasındaki plastik tıpaları takınız.

4. Tüm parçaları saklayınız; iç hasar görmesini önlemek için herhangi bir nakliye sırasında çamaşır makinesini yine nakliye emniyetleri takılı olarak taşıyınız.

! Ambalajlar çocuk oyuncakı değildir.

### Tesviye

1. Çamaşır makinesini düz ve sert bir zemine yerleştiriniz, duvar veya mobilyalara dayamayınız.

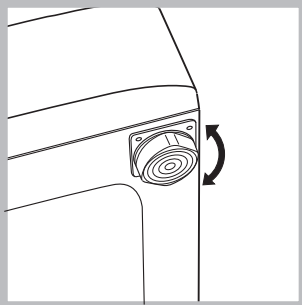

2. Ayarlanabilir ayakları gevşeterek ya da sıkarak makinenin zemine tamamen oturmasını sağlayınız (en fazla 2 derece eğilebilir).

! Makinenin seviyesinin dikkatlice ayarlanması makinenin titremesini, özellikle sıkma programı çalışırken ses çıkarmasını ve yerinden oynamasını engeller.

! Zeminde moket veya halı olması halinde, ayakları makinenin altında havalandırma sağlanacak şekilde ayarlayınız.

## Elektrik ve su bağlantıları

### Su besleme hortumunun bağlanması

! Su besleme hortumunu su şebekesine bağlamadan önce berrak su gelene kadar suyu akıtınız.

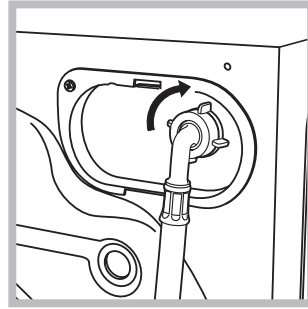

1. Su besleme hortumunu arka kısmının üst sağ köşesinde bulunan su girişine vidalayarak makineye bağlayınız (bkz. şekil).

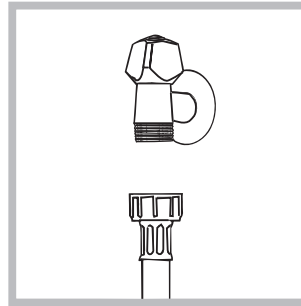

2. Giriş hortumunu 3/4 gaz vidalı bağlantı kullanarak bir soguk su musluguna bağlayın (sekle bakınız). Bağlantıyı yapmadan önce, iyice temiz olana kadar suyun akmasına izin verin.

3. Hortumun katlanmamasına ve ezilmemesine dikkat ediniz.

! Musluğun su basıncının Teknik Veriler tablosunda belirtildiği gibi olması gerekir (bkz. yan sayfa).

! Besleme hortumunun boyu yetersiz ise yetkili bir satış mağazasına veya teknik servise başvurunuz.

! Eski veya kullanılmış hortumları asla kullanmayınız. Makine ile birlikte verilmiş olanları kullanınız.

### Tahliye hortumunun bağlanması

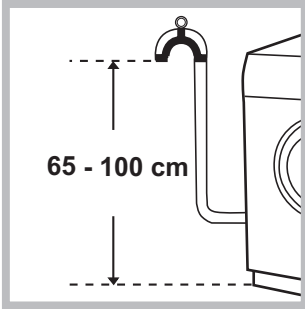

Tahliye hortumunu, katlanmamasına dikkat ederek zeminden veya yerden 65 cm ile 100 cm arasındaki bir yükseklikten duvar tahliyesine takınız.

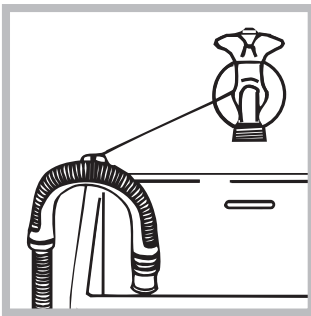

veya, ambalaj torbasındaki hortum dirseğiyle, düşmeyecek şekilde sabitleyerek boşaltma hortumunu lavabo ya da küvete asınız (bkz. şekil). Tahliye hortumunun serbest ucunun suya girmemesi gerekir.

! Tahliye hortumunun ek yapılarak uzatılmaması tavsiye edilir; başka seçenek yoksa, uzatma hortumunun çapının da aynı olması ve 150 cm'yi. den uzun olmaması gerekir.

### Elektrik bağlantısı

Makinenin fişini bir elektrik prizine takmadan önce aşağıdakileri kontrol ediniz:

- tesisat topraklı prize sahip ve yürürlükteki normlara uygun olmalıdır;
- elektrik prizi, Teknik Veriler tablosunda belirtilen makinenin maksimum güç yükünü taşıyabilmelidir (bkz. yan taraf);
- besleme gerilimi Teknik Veriler tablosunda belirtilen değer sınırı kapsamında olmalıdır (bkz. yan taraf);
- priz ve makinenin fişi birbiriyle uyumlu olmalıdır. Aksi takdirde ya prizi, yada fişi değiştiriniz.

! Makine, üzeri kapalı bile olsa açık alanlara monte edilmez, zira yağmur ve fırtınaya maruz kalması son derece tehlikelidir.

! Makine monte edildikten sonra priz kolayca erişilebilir durumda olmalıdır.

! Uzatma kablosu ve çoklu prizler kullanmayınız.

! Kablonun ezilmemesi ve katlanmaması gerekir.

! Beslenme kablosu ve priz yalnızca yetkili servis tarafından değiştirilmelidir.

Dikkat! Bu şartlara uyulmaması halinde firma tüm sorumluluklardan muaftır.

### Teknik bilgiler

<b>Model</b>	AQ114D 697D
<b>Ölçüler</b>	genişlik 59,5 cm yükseklik 85 cm derinlik 64,5 cm
<b>Kapasite</b>	1 - 11 kg
<b>Elektrik bağlantıları</b>	makine üstünde takılı olan teknik veriler plakasına bakınız.
<b>Su bağlantıları</b>	max. su basıncı 1 MPa (10 bar) min. su basıncı 0,05 MPa (0,5 bar) tambur kapasitesi 71 litre
<b>Sıkma hızı</b>	maksimum dakikada 1600 devire kadar
<b>1061/2010 ve 1015/2010 sayılı direktiflere göre kontrol programları</b>	program $\leq 60^{\circ}\text{C}$ ; Pamuklu Standart 60°C. program $\leq 40^{\circ}\text{C}$ ; Pamuklu Standart 40°C.
<b>CE</b>	Bu makine aşağıda belirtilen AB normlarına uygundur: - 2004/108/CE (Elektromanyetik Uyum) - 2012/19/EU (WEEE) - 2006/95/CE (Alçak gerilim)

# Bakım ve onarım

TR

## Su ve elektrik bağlantılarının kesilmesi

- Her programdan sonra musluğu kapatın. Bu makine içerisindeki hidrolik sistemin aşınmasını sınırlayacak ve sızıntıların önlenmesine yardımcı olacaktır.
- Temizlik ve tüm bakım işleri sırasında cihazı fişten çekin.

## Makinenin temizlenmesi

Cihazın dış parçaları ve kauçuk parçaları soğuk sabunlu suya batırılmış yumuşak bir bez kullanılarak temizlenebilir. Çözücü veya aşındırıcı kullanmayın.

## Deterjan çekmecesinin temizlenmesi

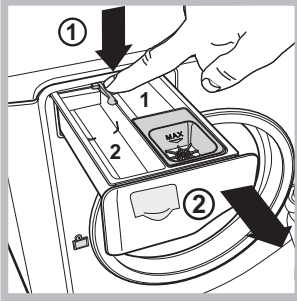

Çekmeceyi çıkarmak için, kola(1) basın ve çekmeceyi (2) dışarı doğru çekin (şekile bakınız). Musluk suyunun altında yıkayın, bu işlem sık sık tekrarlanmalıdır.

## Cihaz tamburuna bakım yapılması

- İstenmeyen kokuların oluşmasını önlemek için kapağı daima aralık bırakın.

## Pompanın temizlenmesi

Çamaşır makinesine, bakım gerektirmeyen kendini temizleyen bir pompa takılmıştır. Bazen, küçük cisimler (madeni para veya düğme gibi) pompanın alt bölümündeki koruyucu ön hazneye düşebilir.

! Programın bittiğinden ve cihazın fişten çekili olduğundan emin olun.

Ön hazneye erişmek için:

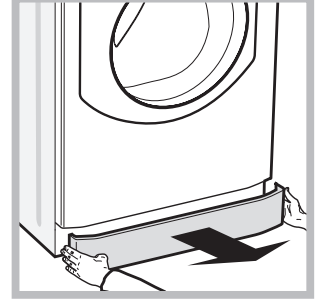
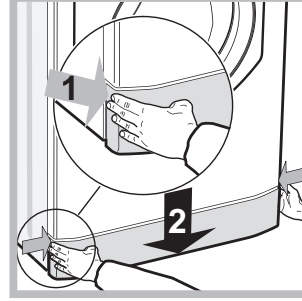

1. Çıkarana kadar ilk önce ortaya doğru bastırarak ve her iki yanından iterek makinenin önündeki kapak panelini çıkarın(şekile bakınız);

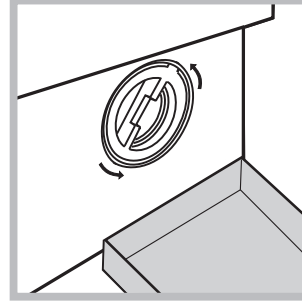

2. Akan suyu toplamak için bir kap yerleştirin (yaklaşık 1.5 l) (şekile bakınız);  
3. saat yönünde çevirerek kapağı yerinden çıkarın (şekile bakınız);

4. İçerisini iyice temizleyin;
5. kapağı geri takın;
6. cihazın üstüne itmeden önce kancaların güvenli bir şekilde yerine takıldığından emin olarak, paneli yerine yerleştirin.

## Su giriş hortumunun kontrol edilmesi

Giriş hortumunu yılda bir kez kontrol edin. Herhangi bir çatlak varsa, hemen değiştirilmesi gerekmektedir: program sırasında su basıncı çok güçlüdür, çatlak bir hortum kolayca yarılabılır.

! Makine uluslararası güvenlik düzenlemelerine uygun olacak şekilde tasarlanmış ve imal edilmiştir. Aşağıdaki bilgiler güvenlik amacıyla verilmiştir ve bu nedenle dikkatli bir şekilde okunması gerekmektedir.

## Genel güvenlik

- Bu cihaz sadece ev kullanımı için tasarlanmıştır.
- Bu cihaz, eğer gözetim altında bulunuyorlar ise veya güvenli şekilde ve ilişkin tehlikeler göz önünde bulundurularak, cihazın kullanımı hakkında uygun eğitim almışlar ise, 8 yaşından büyük çocuklar ve fiziksel, duyuşsal veya mental kapasitelerden yoksun veya yetersiz tecrübe ve bilgiye sahip kişiler tarafından kullanılabilir. Çocuklar, cihaz ile oynamamalıdır. Bakım ve temizlik işlemleri, denetimsiz çocuklar tarafından gerçekleştirilmemelidir.
- Makineye yalınayak veya el ya da ayaklar ıslakken dokunmayın.
- Cihazı elektrik prizinden çekerken güç kablosundan çekmeyin. Fişi tutup, çekin.
- Yüksek sıcaklığa ulaşabileceği için boşaltılan suya dokunmayın.
- Kapağı asla zorlamayın. Bu kazayla açılmasını önlemek için tasarlanan güvenlik kilidi mekanizmasına hasar verebilir.
- Cihaz arızalanırsa, ne olursa olsun kendi kendinize tamir etmeyi denemek için iç mekanizmaya dokunmayın.
- Çocukları daima çalışır durumdayken cihazdan uzak tutun.
- Taşınması gerekirse, iki veya üç kişinin yardımı hareket ettirin ve azami dikkatle taşıyın. Cihaz çok ağır olduğundan dolayı, kesinlikle bunu tek başınıza yapmayı denemeyin.
- Çamaşırı, çamaşır makinesinin içine yerleştirirken, tamburun boş olduğundan emin olun.

## Yük dengeleme sistemi

Her sıkma aşamasından önce aşırı titreşimi önlemek ve yükü tek bir yönde dağıtmak için, tambur yıkama dönüş hızından biraz daha fazla olan bir hızda sürekli döner. Birkaç denemeden sonra, yük doğru şekilde dengelenmezse, makine düşük bir dönüş hızında döner. Yük çok dengesizse, çamaşır makinesi döndürme yerine dağıtma işlemini uygular. Gelişmiş yük dağılımı ve dengeyi desteklemek için, küçük ve büyük giysilerin yük içerisinde karıştırılmasını öneririz.

## Atma

- Ambalaj malzemelerinin atılması: Ambalaj malzemelerinin tekrar kullanılabilmesi için yerel düzenlemelere uyun.
- Atık Elektrikli ve Elektronik Cihazlarla ilgili Avrupa Birliği Yönergesi 2012/19/EU evde kullanılan cihazların normal katı kentsel atık dönüşümünü kullananlarla birlikte atılmaması gerektiğini ifade etmektedir. Hurda cihazlar, atmosfere ve halk sağlığına yönelik

potansiyel tehlikeyi önlemenin yanısıra makine içerisindeki malzemelerin tekrar kullanım ve geri dönüşüm maliyetini en uygun hale getirmek için ayrı ayrı toplanmalıdır. Ayrılmış atık toplama ile ilgili yükümlülüklerini cihaz sahiplerine hatırlatmak için tüm ürünler çarpı konulmuş çöp kutusu ile işaretlenmiştir. Eve ait cihazların doğru şekilde atılması ile ilgili daha fazla bilgi almak için, cihaz sahipleri yerel makamlarla ve cihaz satıcıları ile temas kurmalıdır.

- Atık Elektrikli ve Elektronik Eşyaların (AEEE) Kontrolü Yönetmeliği.
- AEEE Yönetmeliğine uygundur.

## Kapağın manüel olarak açılması

Elektrik kesintisinden dolayı kapağın açılması mümkün olmadığında ve çamaşırı çıkarmak istiyorsanız:

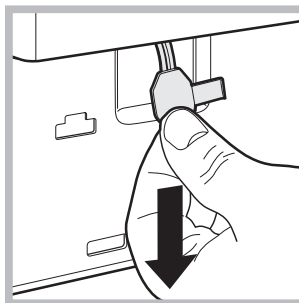
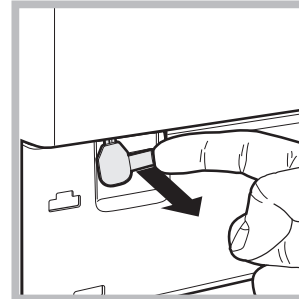
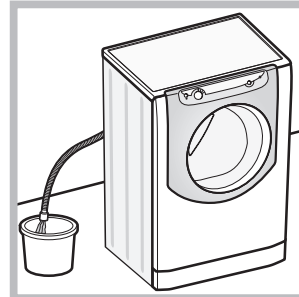

1. Fişi elektrik prizinden çekin.
2. Makine içerisindeki suyun kapak açılışından daha düşük seviyede olmasına dikkat edin, bu durumda değilse, fazla suyu şekilde gösterildiği gibi tahliye hortumunu kullanarak bir kovanın içerisine boşaltın.
3. çamaşır makinesinin ön alt tarafındaki kapak panelini çıkarın (*arka sayfaya bakınız*).
4. şekilde gösterilen dilciğinden tutarak blokajından çıkıncaya kadar dışarıya doğru çekiniz; aynı anda a°ağı doğru çekerek kapıyı açınız.
5. cihazın üstüne itmeden önce kancaların güvenli bir şekilde yerine takıldığından emin olarak, paneli yerine yerleştirin.

# Makinenin tanıtımı

TR

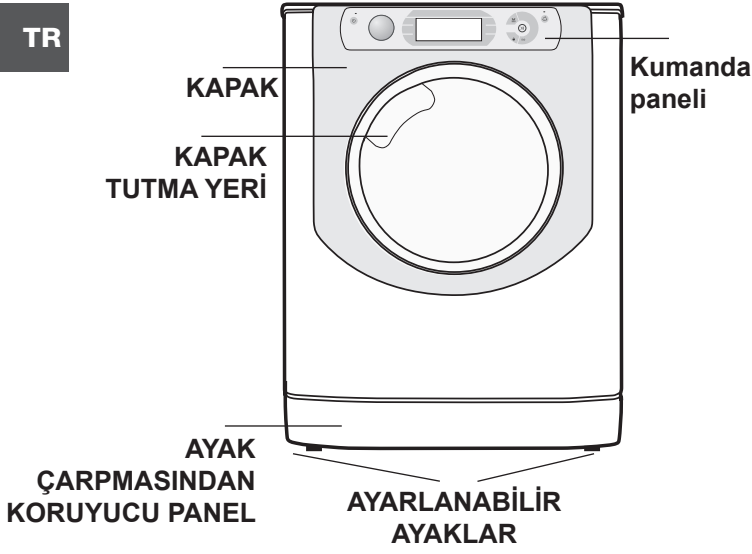

## DIRECT INJECTION SİSTEM

Çamaşır makinesi, tüm farklı bileşenleri mümkün olduğunca en iyi şekilde aktifleştirerek deterjanı hızlı şekilde çözen yenilikçi "Direct Injection" teknolojisi ile donatılmıştır. Sistem, çamaşırlara ulaşmadan önce su ile karışması sayesinde deterjanın tam bir kullanımını ve çözünmesini garanti eder. Bu, renklerin ve ipliklerin tam anlamıyla korunmasına önemli ölçüde bir enerji tüketimini birleştirerek düşük sıcaklıklarda bile en iyi temizlik performanslarını elde etmeye olanak tanır. "Direct Injection" teknolojisi, tüm devreler üzerinde otomatik olarak devreye girer.

## KAPAK



Kapağı açmak için her zaman tutma yerini kullanın (şekle bakınız).

## DETERJAN ÇEKMECESİ

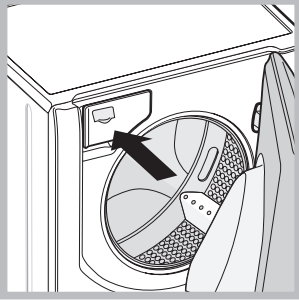

Deterjan çekmecesini makinenin içerisinde bulunmaktadır, kapak açılarak erişilebilir. Deterjan miktarı hakkında daha fazla bilgi için, lütfen "Deterjan ve çamaşır" başlıklı bölüme bakınız.

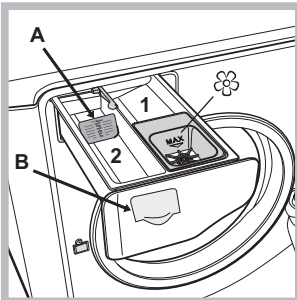

1. ön yıkama bölümü: toz deterjan kullanın.  
2. ana yıkama bölümü: Sıvı deterjan kullanılması halinde doğru doz ayarlaması için makinede gösterilen A kademesini kullanmanız önerilir. Toz deterjan ile yıkamalarda B kademesini kullanınız.

☼ çamaşır katkı maddeleri bölümü: kumaş yumuşatıcıları ve sıvı katkı maddeleri. Kadran tarafından gösterilen maksimum seviyenin aşılmamasını ve yoğunlaştırılmış kumaş yumuşatıcılarının suyla seyreltilmemesini öneririz.

## "Dokunmatik kumanda" paneli

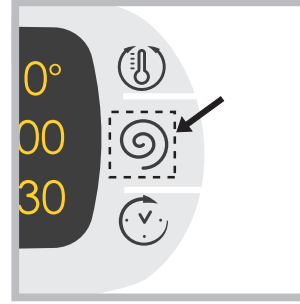

Ayarlamaları yapmak için şekilde gösterildiği gibi hassas (dokunmatik kumanda) alanın içinde bulunan simgeye hafifçe basın.

## Bekleme modu

Yeni enerji tasarrufu düzenlemeleri ile uyumlu bu çamaşır makinesine herhangi bir faaliyet algılanmadığında 30 dakika içinde devreye sokulan otomatik bekleme sistemi yerleştirilmiştir ON/OFF  düğmesine bir süre basın ve makinenin tekrar çalışmasını bekleyin.

## “Dokunmatik kumanda” paneli

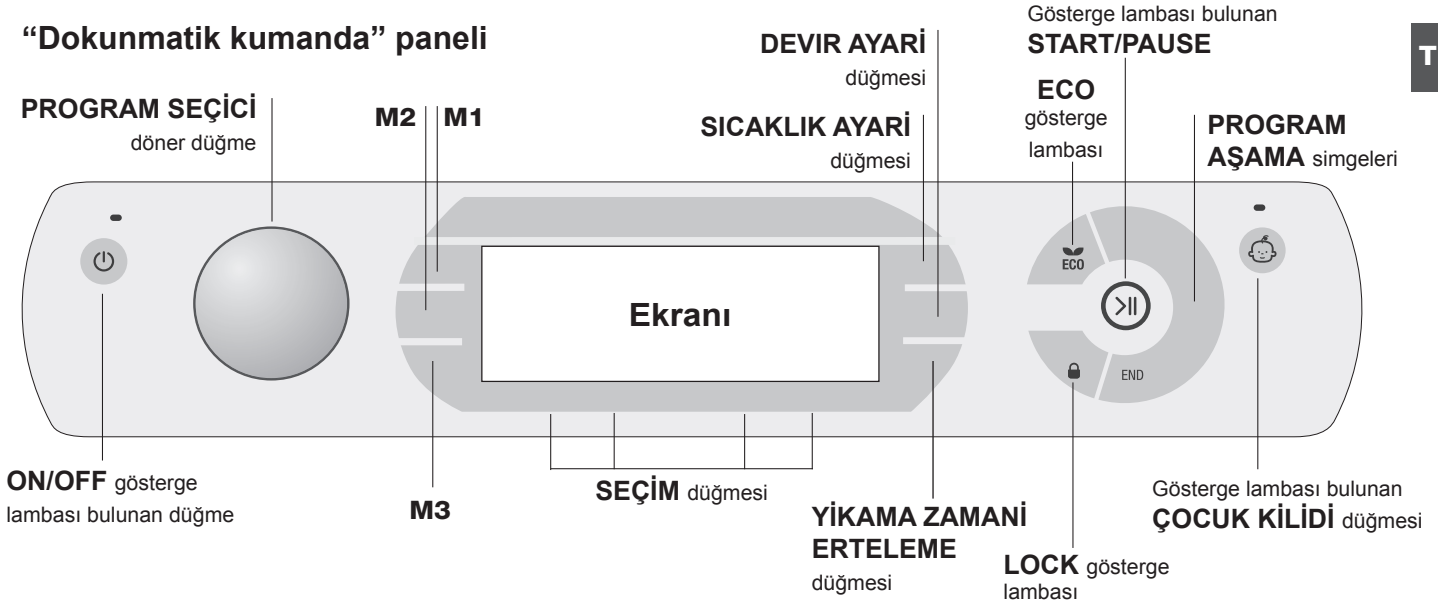

**ON/OFF** göstere lambası bulunan düğme: Makineyi açıp, kapamak için bu düğmeye bir süre basın. Yeşil göstere lambası makinenin açık olduğunu gösterir. Program sırasında, çamaşır makinesini kapatmak için, yaklaşık 3 saniye düğmeyi basılı tutun, düğmeye bir süre veya istemeden basılırsa, makine kapanmayacaktır. Program sırasında makine kapatılırsa, bu program iptal edilecektir.

**PROGRAM SEÇİCİ** döner düğme: her iki yöne de döndürülebilir. En uygun programı seçmek için, lütfen “Programlar Tablosu”na bakınız. Program sırasında döner düğme hareket etmeyecektir.

**M1-M2-M3** tuşları: en çok kullandığınız programı hafızaya almak için hafıza butonlarından birine basılı tutunuz. Daha önce kaydedilmiş olan bir programı seçmek için ilgili tuşa basınız.

**SICAKLIK AYARI** (🌡️) düğmesi: sıcaklık ayarında değişiklik yapmak veya devre dışı bırakmak için basın, seçilen değer üstteki ekranda görüntüye gelecektir (“Bir programın çalıştırılması”na bakınız).

**DEVİR AYARI** (🌀) düğmesi: sıcaklık ayarında değişiklik yapmak veya devre dışı bırakmak için basın, seçilen değer üstteki ekranda görüntüye gelecektir (“Bir programın çalıştırılması”na bakınız).

**YIKAMA ZAMANI ERTELEME** (🕒) düğmesi: seçilen program için gecikmeli çalışmayı ayarlamak amacıyla basın; ayarlanan gecikmeli çalıştırma süresi üstteki ekranda görüntüye gelecektir (“Bir programın çalıştırılması”na bakınız).

Göstere lambaları bulunan **SEÇİM** düğmesi: mevcut seçenekleri seçmek için basın. Seçilen seçeneğe karşılık gelen göstere lambası yanacaktır (“Bir programın çalıştırılması”na bakınız).

**PROGRAM AŞAMA** simgeleri: bu simgeler program sürecini göstermek için aydınlanır (Yıkama 🧼 – Durulama 🌀 – Sıkma 🌀 – Boşaltma 🚰). END yazısı program bitiminde yanar.

Göstere lambası bulunan **START/PAUSE** düğmesi: yeşil göstere lambası yavaş yavaş yanıp söner, bir program

başlatmak için düğmeye basın. Program başlar başlamaz, göstere lambası sürekli yanacaktır. program duraklatmak için, düğmeye tekrar basın, göstere lambası turuncu renkte yanıp sönecektir. “LOCK” (🔒) göstere lambası kapanırsa, kapak açılmayabilir. Programı yarıda kesildiği noktadan başlatmak için, düğmeye tekrar basın.

**LOCK** (🔒) göstere lambası: kapağın kilitletiğini gösterir. Kapağı açmak için, programı duraklatın (“Bir programın çalıştırılması”na bakınız).

Göstere lambası bulunan **ÇOCUK KİLİDİ** (👶) düğmesi: kontrol panelini devreye sokmak veya devreden çıkarmak için, düğmeyi yaklaşık 2 saniye basılı tutun. Göstere lambası aydınlatıldığında, kumanda paneli kilitletlenir. Bu, özellikle çocuklar evde olduğu sırada, programda kazayla değişiklik yapılmasını önlemenin mümkün olduğu anlamına gelir.

**ECO** göstere lambası: ECO simgesi yandığında, Yıkama parametreleri değiştirildikten sonra, en az %10 enerji tasarrufu sağlanır. Ayrıca, makine “Bekleme” moduna girmeden önce, simge birkaç saniye yanacak; makine kapandığında hesaplanana enerji tasarrufu %80 işareti etrafında olacaktır.

### DİLİ DEĞİŞTİR

Makine ilk defa açıldığında ekran üzerinde ilk olarak dil ögesi yanıp sönecektir. “**A**”, “**OK**” ve “**V**” simgeleri ekranda görüntülenecek ve sağ tarafta bulunan 3 adet düğme ile aynı hızda bulunacaktır. Diller her 3”de bir otomatik olarak değişecektir ya da buna alternatif olarak “**A**” ve “**V**” sembollerinin yanında bulunan düğmelere basarak değiştirilebilirler. 2”nin ardından ayarlanacak olan dili onaylamak için “**OK**” tuşunu kullanın. Düğmelere basılmazsa otomatik dil, 30” sonra değişmeye başlayacaktır.

**Dili değiştirmek için, makineyi açıp kapatmak gerekir, makine kapandıktan 30” sonra aynı anda sıcaklık derecesi** (🌡️) +Sıkma (🌀) +5” gecikmeli başlatma (🕒) butonlarına basınız ve kısa sesli bir sinyal dışında ekranda yanıp sönen ayarlanan dil görünür. Dili değiştirmek için “**A**” ve “**V**” sembollerinin yanındaki düğmelere basın. 2”nin ardından ayarlanacak olan dili onaylamak için “**OK**” sembolünün yanındaki tuşu kullanın. Düğmelere basılmazsa ayarlanan dil, 30” sonra ekranda görüntülenmeye başlayacaktır.

# Bir programın çalıştırılması

TR

**UYARI:** Çamaşır makinasının ilk kullanımından önce, ön yıkamasız 90 pamuklu programını kullanarak deterjanla çamaşırsız bir yıkama yapın

1. **MAKİNEİNİN ÇALIŞTIRILMASI.**  tuşa basınız. Tüm uyarı lambaları 1 saniye için yanıp sönecek, ekranda AQUALTIS yazısı görüntülenecektir ve START/PAUSE uyarı lambası yanıp sönecektir.





2. **PROGRAMIN SEÇİLMESİ.** PROGRAMI SEÇİCİ DÖNER DÜĞME istenilen program seçilinceye kadar sağa ya da sola döndürünüz. Programın ismi ekranda görüntülenecektir, secilen programa bağlı hafızadaki sıcaklık derecesi ve sıkma devir hızı yükseltilemez. Devir süresi ekranda gösterilecektir.

3. **ÇAMAŞIRI YERLEŞTİRİN.** Yan kapağı açın. Bir sonraki sayfadaki yıkama çevrimleri tablosunda gösterilen maksimum yük değerini (veya ekranda gösterilen ağırlık seviyesini) aşmamaya dikkat ederek çamaşırı yerleştirin.



4. **DETERJANI ÖLÇÜP AYIRIN.** Deterjan dağıtma çekmecesini çekip çıkarın ve "Makinenin Tanıtımı" bölümünde belirtilen ilgili bölmelere deterjanı dökün.

5. **YAN KAPAĞI KAPATIN.**

6. **PROGRAMI ÖZELLEŞTİRİN.** Kumanda panelindeki ilgili düğmeleri kullanın:



  **Sıcaklık ve/veya dönüş hızını değiştirin.** Makine, seçilen programla uyumlu ise maksimum sıcaklığı, seçilen program için ayarlı dönüş hızı değerlerini veya en son kullanılan ayarları otomatik olarak görüntüler. Soğuk yıkama (OFF) ayarına ulaşana kadar sıcaklık  düğmesine basılarak düşürülebilir. Devir hızı, tamamen devre dışı bırakılana kadar (OFF)  düğmesine basılarak kademe kademe azaltılabilir. Bu düğmelere tekrar basılırsa, maksimum değerler sıfırlanır. **! İstisna:**  programı seçildiğinde sıcaklık derecesi 90°C ye kadar yükseltilebilir.

 **Yıkama Zamanı Erteleme ayarla.**

Seçilen çevrim için gecikmeli başlatmayı ayarlamak amacıyla, gerekli gecikme süresine ulaşana kadar ilgili düğmeye tekrar tekrar basın. Ayarlama prosedürü boyunca gecikme süresi ve "Başlar": ögesi görüntülenecek ve  sembolü yanıp sönecektir. Gecikmeli başlatma ayarlandıktan sonra  sembolü ekranda sabit kalır ve aynı zamanda "Biter": metni ile seçilen devrin süresini de gösterir. ve devir süresi. Önceki gecikmeli başlatma ayarını görüntülemek için YIKAMA ZAMANİ ERTELEME düğmesine basın. Geri sayım başladıktan sonra ekranda "Başlar": ibaresi ve gecikme süresi Görüntülenecektir. Ayarlanan gecikme süresinin tamamlanmasının ardından makine devrine başlayacaktır ve ekranda "Biter": ibaresi görüntülenecektir. Bunun yanı sıra devrin bitişine ne kadar kaldığı da görüntülenecektir. Gecikmeli başlamayı iptal etmek için ekranda "OFF" yazısı görüntüleninceye kadar tuşa basınız.  sembolünün yanıp sönmeye sonra erecektir.

    **Program ayarlarını değiştirin.**

- Fonksiyonu etkinleştirmek için düğmeye basınız; ekranda fonksiyon ismi görüntülenecek ve tuşla ilgili sembol yanacaktır.
  - Fonksiyonu iptal etmek için aynı düğmeye tekrar basınız; ekranda fonksiyonun ismi ile "OFF" yazısı görüntülenecek ve tuşla ilgili sembol sönecektir.
- ! Seçim, seçilen yıkama çevrimi ile uyumlu değilse, bu uyumsuzluk gösterge lambasının hızlı bir şekilde yanıp sönmeye ve bir alarm sesi (3 bip) ile bildirilecektir, seçim devreye sokulmayacaktır.**
- ! Seçim önceden seçilmiş başka bir seçim ile uyumlu değilse, seçilen ilk seçime ait gösterge lambası yanıp sönecek ve sadece ikinci seçim devreye sokulacaktır, düğmeye ait gösterge lambası sürekli yanacaktır.**
- ! Yapılan seçimler önerilen yüklemeye değerini ve/veya devrin süresini etkileyebilir.**

7. **PROGRAMI BAŞLATIN.** START/PAUSE düğmesine basın. İlgili gösterge lambası sürekli yanar ve kapak kilitletlenir ( LOCK gösterge lambası yanar). Program sırasında aşamanın yürütülme olduğunu göstermek için program aşamalarına ait simgeler yanacaktır. Bir kez başlamış olan programı değiştirmek için, START/PAUSE düğmesine basarak çamaşır makinesini duraklatın, daha sonra istenilen çevrimi seçin ve tekrar START/PAUSE düğmesine basın. Yıkama çevrimi sırasında kapağı açmak için, START/PAUSE düğmesine basın, LOCK  gösterge lambası kapalıysa, kapağı açabilirsiniz. programı yarıda kesildiği noktadan başlatmak için, START/PAUSE düğmesine tekrar basın.

8. **PROGRAM BİTTİ.** Bu durum aydınlatılan END yazısı ile gösterilir. Kapak hemen açılmayabilir. START/PAUSE gösterge lambası yanıyorsa, programı sona erdirmek için düğmeye basın. Kapağı açın, çamaşırı boşaltın ve makineyi kapatın.

**! Başlamış olan bir programı iptal etmek istiyorsanız, program durana ve makine kapanana kadar  düğmesini basılı tutun.**

**Örtü, perde ve hassas giysiler için çanta**

Aqualtis çamaşır makinesi, çamaşırı koruyan özel çanta sayesinde en değerli ve hassas çamaşırları bile güven içerisinde yıkamanızı sağlar (bu çanta makine ile birlikte verilmektedir). **Sentetik malzeme kullanılarak yapılan bir dış tabakaya sahip örtüleri ve pamuklu eşyaları her yıkadığınızda çantayı kullanmanızı öneririz.**



## Program tablosu

Simge	Yıkama çevrimi açıklaması	Maks. Sıcak (°C)	Maks. Hız (dev/dak.)	Deterjan ve katkı maddeleri			Maks. yük (kg)	Kalan nem %	Enerji tüketimi kWh	Toplam su lt	Çevrim süresi
				Ön yıka-malı	Çamaşır deterjanı	Yumuşatıcı					
	Sentetikler Dayanıkl	60°	800	●	●	●	5	48	1,12	58	120'
	Sentetikler Dayanıkl (4)	40°	800	●	●	●	5	48	0,67	54	100'
	RENKLİLER Yoğun	40°	1600	●	●	●	9	-	-	-	175'
	ÇOK RENKLİ	20°	1600	-	●	●	9	-	-	-	185'
	Koyu Renkliler	30°	800	-	●	●	6	-	-	-	80'
	Buharlı Temizlik	-	-	-	-	-	2	-	-	-	20'
	Yorganlar: Doldurulmuş giysiler için	30°	1200	-	●	●	3,5	-	-	-	110'
	Nevresimler ve havlular için haftalık yıkama	60°	1600	●	●	●	11	-	-	-	160'
	Durulama	-	1600	-	-	●	11	-	-	-	49'
	Sıkma ve Boşaltma	-	1600	-	-	-	11	-	-	-	16'
	ANTI ALERJİ Ekstra	60°	1600	-	●	●	6	-	-	-	210'
	ANTI ALERJİ Hassas	40°	1600	-	●	●	6	-	-	-	230'
	Ultra narinler	30°	0	-	●	●	1	-	-	-	80'
	Yünlü: Yün, kaşmir vs.	40°	800	-	●	●	2,5	-	-	-	105'
	Karışık 30': Az kirlenmiş giysileri hemen temizlemek için (elle yıkamayı gerektiren yün, ipek ve elbiseler için uygun değildir).	30°	800	-	●	●	4	71	0,20	44	30'
	Pamuklu Standart 60°C (1): çok kirli dayanıklı beyaz ve renkliler.	60° (Max. 90°)	1600	●(3)	●	●	11	44	1,13	62	225'
	Pamuklu Standart 40°C (2): çok kirli beyazlar ve hassas renkliler.	40°	1600	-	●	●	11	44	1,09	92	195'

Ekran veya kitapçık üzerinde gösterilen devre süresi, standart şartlara göre hesaplanmış tahmini bir süredir. Geçerli olan süre, girişteki sıcaklık derecesi ve suyun basıncı, ortam sıcaklığı, deterjan miktarı, yük miktarı ve tipi, yükün dengesi, seçilen ilave seçenekler gibi sayısız faktörlere göre değişiklik gösterebilmektedir.

Not: BAŞLAT işleminden 10 dakika sonra, makine içerisindeki yükü temel alarak programın sonuna kadar kalan süreyi tekrar hesaplayacaktır.

1) 1061/2010 direktifine göre deneme programları: programını 60°C'ye ayarlayınız.

Bu devre, orta kirlilikteki pamuklu çamaşırları temizlemek için uygundur ve 60 °C'de yıkanabilir çamaşırlar üzerinde kullanılacak, kombine enerji ve su tüketimi açısından en etkili devredir. Geçerli olan yıkama sıcaklık derecesi, belirtilen sıcaklık derecesinden farklı olabilir.

2) 1061/2010 direktifine göre deneme programları: programını 40°C'ye ayarlayınız.

Bu devre, orta kirlilikteki pamuklu çamaşırları temizlemek için uygundur ve 40 °C'de yıkanabilir çamaşırlar üzerinde kullanılacak, kombine enerji ve su tüketimi açısından en etkili devredir. Geçerli olan yıkama sıcaklık derecesi, belirtilen sıcaklık derecesinden farklı olabilir.

3) 60 °C sıcaklıkta "Ön yıkama" fonksiyonu etkinleştirilemez.

Tüm Test Enstitüleri için:

2) Pamuklu uzun programı; programda 40°C'ye ayarlayınız.

4) Sentetik için uzun yıkama çevrimi; programda 40°C'ye ayarlayınız.

## Yıkama seçenekleri

! Seçim, seçilen yıkama çevrimi ile uyumlu değilse, bu uyumsuzluk göstergesi lambasının hızlı bir şekilde yanıp sönmeye ve bir alarm sesi (3 bip) ile bildirilecektir, seçim devreye sokulmayacaktır.

! Seçim önceden seçilmiş başka bir seçim ile uyumlu değilse, seçilen ilk seçime ait göstergesi lambası yanıp sönecek ve sadece ikinci seçim devreye sokulacaktır, düğmeye ait göstergesi lambası sürekli yanacaktır.

### Buharlı Hijyen

Bu seçenek, bir yandan iplikleri temizlerken diğer yandan her türlü bakteriyi öldüren programını sırasında buhar meydana getirerek yıkama performansını artırır. Çamaşırı tambura yerleştirin, uyumlu bir programı ve seçeneğini seçin.

! Çamaşır makinesi çalışırken ortaya çıkan buhar yan kapağın puslanmasına neden olabilir.

### Kolay Ütüleme

Bu seçeneğin seçilmesi, yıkama ve sıkma programlarında iz oluşumunun azaltılması için değişiklik yapacaktır. Program sonunda, çamaşır makinesi tamburu yavaş bir şekilde dönecek, "Kolay Ütüleme" ve START/PAUSE göstergesi lambaları yanıp sönecektir. Programı sona erdirmek için, START/PAUSE düğmesine veya "Kolay Ütü" düğmesine basın.

### Ekstra Durulama

Bu seçeneği seçerek, durulamanın verimliliği artırılır ve kalan deterjanın iyice çıkarılması sağlanır. Özellikle deterjanlar için hassas olan ipek için kullanışlıdır. Bu seçeneğin tam yüklü yıkamada ve çok fazla miktarda deterjan gerekli olduğunda kullanılması önerilir.

### Ön yıkama

Bu işlev seçildiğinde en dayanıklı lekeleri çıkarmak için kullanılan ön yıkama gerçekleştirilir.

Not: Mevcut olan hazneye deterjan koyunuz.

# Deterjan ve amařır

TR

## Deterjan

Gerekli deterjan miktarı, renk, yıkama sıcaklığı, kirlenme seviyesi ve bölgedeki suyun sertliğinin yanı sıra yıkamakta olduğunuz kumaş türüne (pamuk, yün, ipek vs.) bağlıdır. Deterjanın dikkatli bir şekilde ölçülüp ayrılması israfı önleyecek ve çevrenin korunmasına yardımcı olacaktır: Biyolojik olarak çözünebilir olmalarına rağmen, deterjanlar yinede doğanın dengesini değiştirecek maddeleri içermektedir.

Ařağıdakileri yapmanızı önermekteyiz:

- beyaz pamuklu elbiseler ve ön yıkama için toz deterjan kullanın.
- Hassas pamuklu giysiler ve düşük sıcaklığa sahip tüm programlar için sıvı deterjan kullanın.
- yünlü ve ipek giysiler için hassas sıvı deterjanlar kullanın.

Program başlamadan önce, deterjan ilgili bölme – veya doğrudan tamburun içerisine yerleştirilen dağıtıcıya dökülmelidir. Son durumda, ön yıkama programlı Pamukluların seçilmesi mümkün olmayacaktır.

! Çok fazla köpük yapacağından çitileme deterjanı kullanmayın.

! Beyaz pamuklu amařırlar, ön yıkama ve 60°C'den yüksek sıcaklık derecesi ile yıkamalar için toz deterjan kullanınız.

! Deterjan ambalajı üzerinde aktarılan bilgileri takip ediniz.

## amařırın hazırlanması

- Makinenin içerisine yerleřtirmeden önce giysileri silkin.
- Renkli giysileri beyaz olanlardan ayırmaya dikkat ederek, amařır kumaş türüne (yıkama talimatı etiketindeki sembol) ve rengine göre ayırın;
- Bütün cepleri boşaltın ve düğmeleri kontrol edin,
- Kurulama sırasında amařırın ağırlığını gösteren "Programlar Tablosu" daki deęerleri aşmayın.

## amařırınızın ağırlığı ne kadardır ?

1 arřaf	400-500 gr
1 yastık kılıfı	150-200 gr
1 masa örtüsü	400-500 gr
1 bornoz	900-1200 gr
1 havlu	150-250 gr
1kot pantolon	400-500 gr
1 gömlek	150-200 gr

## Yıkama önerileri

**RENKLİLER Yoęun:** renklerin bütünlüğüne ve canlılığına zarar vermeden, lekelerin en güçlü şekilde ortadan kaldırılması için açık renkli amařırlar üzerinde devresini kullanınız. Devre, 40°'de bile 60°'lik performansı garanti etmek için tasarlanmıştır. Renkli amařırlar için belirtilen deterjanların kullanılması tavsiye edilir.

**OK RENKLİ:** çok renkli veya orta derecede kirlı farklı renklerdeki amařırların yıkanması için, devresini kullanınız. Rengin korunmasını garanti etmek ve aynı anda sadece 20°'de 40°'lik performanslara ulařmak için tasarlanmış olan devre. Renkli amařırlar için belirtilen ve düşük sıcaklıklarda bile aktif deterjanların kullanılması tavsiye edilir.

! Soluk renkli amařırların yıkanmasını ve aynı zamanda yeni renkli amařırların ilk yıkanmasını daima ayrı olarak gerçekleřtirmeniz tavsiye edilir.

**Koyu Renkliler:** Koyu renk amařırların yıkanması için programını kullanınız. Program, koyu renklerin uzun süre korunması için düşünölmüřtür. En iyi sonuçlar elde etmek için koyu renk amařırları yıkarken sıvı deterjan kullanılması önerilir.

**Buharlı Temizlik:** Bu program kötü kokuları gidererek ve iplikleri yumuřatarak giysileri canlandırır (2 kg, yaklaşık 3 takım elbise). Sadece kuru olanları (kirlı olmayan) yerleřtirin ve programını seçin. Devre sonunda takım elbiseler nemli kalırlar, bu nedenle asmanız tavsiye edilir programı, ütöleme işlemini kolaylařtırır.

İlaveten, "Steam Perfume" (Buharlı Parfüm) amařır topları

ile, beęendięiniz parfüm amařıra karıřtırılabilir. amařır topunun içerisinde bulunan süngere birkaç damla parfüm koyun, kapatıp, amařır ile birlikte tambura yerleřtirin. Bunu yaptıktan sonra, özel programını bařlatın. Çevrimin sonunda, giysiler yumuřayacak ve güzel kokacaktır.

! Bu programı seçince, opsiyonunun uyarı lambası yanar.

! Yünlü ve ipekli giysiler için tavsiye edilmez.

! Damlamasını önlemek için süngere çok fazla parfüm koymayın.

! Yumuřatıcı veya deterjan eklemeyin.

**Yorganlar:** Çift katlı veya tekli yorganları (ağırlığı 3,5 kg'ı aşmayan), yastıkları, puf mont gibi içerisine kaz tüyü yerleřtirilmiş giysileri yıkamak için, özel programını kullanın. Yorganları kenarlarını içeri doğru katlayarak tambura yerleřtirmenizi (řekile bakınız) ve tamburun toplam hacminin 3/4' ünden fazlasını kullanmamanızı tavsiye ederiz.

En iyi sonucu almak için, sıvı deterjan kullanmanızı ve deterjan çekmecesine yerleřtirmenizi tavsiye ederiz.

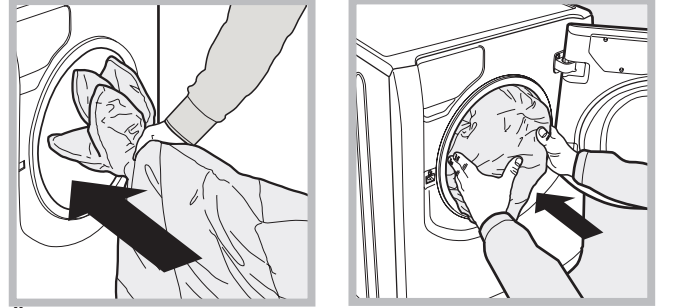

**Örtü:** Sentetik dıř yüzeye sahip örtüleri yıkamak için, makine ile birlikte verilen antayı kullanın ve programı ayarlayın.

**Yatak arřafı ve havlular:** Tek yıkama performansıyla havlu ve yatak arřaflarını yıkamak için yumuřatıcı kullanımını en uygun hale getiren, zaman ve enerji tasarrufu yapmanızı saęlayan programını kullanınız. Toz deterjan kullanılması önerilir.

**ANTI ALERJİ Ekstra:** pamuklu amařırlar için ve polen, akar, kedi ve köpek tüyü gibi bařlıca alerjenlerin ortadan kaldırılmasını garanti eden dięer dayanıklı kumařlar için tasarlanmış olan devre.

**ANTI ALERJİ Hassas:** pamuklu amařırlar ve 40°'de bile polen ve köpek ve kedi tüylerinin ortadan kaldırılmasını garanti eden dięer dayanıklı kumařlar için tasarlanmış olan devre.

**Ultra narınler:** Tařlı veya pullu giysiler gibi çok hassas amařırları yıkamak için programını kullanınız.

amařırları yıkamadan önce ters çevirmeniz ve küçük parçaları hassas amařırların yıkanması için kullanılan özel torba içerisine koymanız önerilir. Daha iyi sonuçlar elde etmek için hassas amařırlara özel sıvı deterjanın kullanılması önerilir.

**İpekli kumařların ve perdelerin** (bunlar katlanmalı ve birlikte verilen antanın içerisine yerleřtirilmelidir) yıkanması için programını seçiniz ve opsiyonunu devreye sokunuz; makine amařır ıslatılırken programı sona erdirecek ve gösterge lambası yanıp sönecektir. amařır ıkarılmadan önce suyu tahliye etmek için, START/PAUSE düğmesine veya düğmesine basın.

**Yünlü:** Bu Hotpoint-Ariston amařır makinesinin "Yünlüler" yıkama devresi, yıkama işlemini giysilerin etiketi üzerinde aktarılan talimatlara ve elektrikli ev aletinin üretici firması tarafından verilen talimatlara riayet ederek gerçekleřtirildięi sürece, "elde yıkanabilir" olarak sınıflandırılan yünlü amařırların yıkanması için Woolmark Company tarafından test edilmiş ve onaylanmıştır. Hotpoint-Ariston, yıkama performanslarından ve su ve elektrik tüketiminden dolayı Woolmark Company tarafından Woolmark Apparel Care - Platinum sertifikasını elde eden ilk amařır makinesi markasıdır. (M1135)



Çamaşır makineniz bazen çalışmayabilir. Teknik Destek Merkezi ile temas kurmadan önce ("*Teknik Servis*" 'e bakınız), aşağıdaki listeyi kullanarak sorunun kolayca çözümlenip çözülemeyeceğinden emin olunuz.

## Sorun:

**Çamaşır makinesi çalışmıyor.**

**Program başlamadı.**

**Çamaşır makinesi su almıyor.**

**Çamaşır makinesi kilitli kalıyor.**

**Makine sürekli su alıp, tahliye ediyor.**

**Çamaşır makinesi tahliye veya dönüş yapmıyor.**

**Sıkma sırasında makine çok titriyor.**



**Çamaşır makinesi su sızdırıyor.**

**"Yürütülmekte olan aşama" ile ilgili simgeler ON/OFF gösterge lambası ile aynı anda hızlı bir şekilde yanıp sönüyor.**

**Çok fazla köpük var.**

**Çamaşır makinesi kilitli kalıyor.**

## Olası nedenleri / Çözümler:

- Cihazın fişi prize düzgün bir şekilde takılmamıştır veya yeterli temas yoktur.
- Evde elektrik yoktur.
- Kapak düzgün şekilde kapatılmamıştır.
- START/PAUSE düğmesine basılmamıştır.
- Su musluğu açık değildir.
- Gecikmeli bir çalıştırma ayarlanmıştır.
- Su giriş hortumu musluğa bağlanmamıştır.
- Hortum bükülmüştür.
- Su musluğu açık değildir.
- Evde su yoktur.
- Basınç çok düşüktür.
- START/PAUSE düğmesine basılmamıştır.
-  opsiyonunu seçince, devre sonunda çamaşır makinesi tamburun yavaş dönmesini sağlayacaktır, programı durdurmak için, "START/PAUSE" düğmesine veya  düğmesine basın.
- Tahliye hortumu yerden 65 ila 100 cm arasındaki bir yüksekliğe yerleştirilmemiştir ("*Montaj*"a bakınız).
- Hortumun boşta kalan ucu suyun altındadır ("*Montaj*"a bakınız).
- Ev binanın üst katlarından birindeyse, çamaşır makinesinin sürekli su alıp tahliye etmesine neden olan su drenajı ile ilgili bir sorun vardır. Bu güçlüğün giderilmesine yardımcı olacak özel tahliye önleyici valfler mağazalarda satılmaktadır.
- Duvar tahliye sistemine havalandırma borusu takılmamıştır.
- Program tahliyeyi içermemektedir: Bazı programlar tahliye aşamasının manuel olarak çalıştırılmasını gerektirir ("*Programlar ve seçenekleri*"ne bakınız).
-  seçeneği devre dışı bırakılır: programı tamamlamak için, START/PAUSE düğmesine basın ("*Programlar ve seçenekleri*").
- Tahliye hortumu bükülmüştür (*Montaj'a bakınız*).
- Pis su borusu tıkanmıştır.
- Tamburun montaj sırasında doğru şekilde kilidi açılmamıştır ("*Montaj*"a bakınız).
- Makine dengeli değildir ("*Montaj*"a bakınız).
- Makine dolap ve duvar arasında sıkışmıştır ("*Montaj*"a bakınız).
- Yük dengesizdir (see "*Deterjan ve çamaşır*"na bakınız).
- Su giriş hortumu düzgün şekilde takılmamıştır ("*Montaj*"a bakınız).
- Deterjan dağıtıcısı tıkalıdır (temizlemek için, "*Bakım ve onarım*"a bakınız).
- Tahliye hortumu yerine düzgün şekilde yerleştirilmemiştir ("*Montaj*"a bakınız).
- Makineyi kapatıp, fişini çekin, yaklaşık 1 dakika bekleyin ve daha sonra tekrar açın. Sorun devam ederse, Teknik Destek Servis'i ile temas kurun.
- Deterjan çamaşır makinesi için uygun değildir ("*Çamaşır makineleri için*" veya "*Elde ve makinede yıkama*" ya da benzeri bir yazının ekrana gelmesi gerekir).
- Çok fazla deterjan kullanılmıştır.
- Manuel kilitleme işlemi uygulayın ("*Önlemler ve ip uçları*"na bakınız).

**! Not:** "Demo mod"undan çıkmak için, çamaşır makinesi kapatmak, >|| ve  düğmelerinin her ikisine de aynı anda 3 saniye kadar basın.

# Teknik Servis

TR

## Destek bölümünü aramadan önce:

- Sorunu kendi kendinize çözüp çözemeyeceğinizi kontrol edin ("Sorun Giderme"ye bakınız);
- Sorunun çözülüp çözülmediğini kontrol etmek için programı yeniden başlatın;
- Çözülmediyse, yetkili Teknik Servisi ile temas kurun.

! Çamaşır makinesi hatalı bir şekilde monte edilmiş veya kullanılmamışsa, servis çağırma için ücret ödemeniz gerekecektir.

! Her zaman yetkili servis yardımı talep edin.

## Lütfen aşağıdaki bilgileri hazır durumda bulundurun:

- Sorunun türü;
- cihaz modeli (Mod.);
- seri numarası (S/N).

Yukarıdaki bilgiler cihazın üzerine yerleştirilen künye levhasından alınabilir.

**Cihazın ömrü 10 yıldır.**

**Tüm Türkiye’de; Yetkili Teknik Servis, Orijinal Yedek Parça, Bakım Ürünlerimiz ve Garanti ile ilgili bilgi için:**

 0 212 444 50 10

## Ürün Verileri

Marka	HOTPOINT/ARISTON
Model	AQ114D 697D EU/B
Kg cinsinden pamuklu kapasitesi	11.0
A+++ (düşük tüketim)'den G (yüksek tüketim)'e Enerji verimlilik sınıfı	A+++
kWh cinsinden yıllık enerji tüketimi <sup>1)</sup>	220.0
Tam yükte standart 60 °C pamuklu programın kWh olarak enerji tüketimi <sup>2)</sup>	1.138
Kısmi yükte standart 60 °C pamuklu programın kWh olarak enerji tüketimi <sup>2)</sup>	0.885
Kısmi yükte standart 40 °C pamuklu programın kWh olarak enerji tüketimi <sup>2)</sup>	0.762
W olarak off-mode'un güç tüketimi	0.5
W olarak left-on mode'un güç tüketimi	8.0
Litre olarak yıllık su tüketimi <sup>3)</sup>	13407
G (minimum verimlilik)'den A (maksimum verimlilik)'ya santrifüjlü kurutma verimliliği	A
Elde edilen maksimum devir hızı <sup>4)</sup>	1600
Kalan nem içeriği <sup>5)</sup>	44%
Tam yükte "standart 60 °C pamuklu programı"nın dakika olarak program süresi.	225
Kısmi yükte "standart 60 °C pamuklu programı"nın dakika olarak program süresi.	149
Kısmi yükte "standart 40 °C pamuklu programı"nın dakika olarak program süresi.	144
Dakika cinsinden left-on modunun süresi	30
Yıkamada dB(A) re 1 pW cinsinden gürültü <sup>6)</sup>	51
Sıkma dB(A) re 1 pW cinsinden gürültü <sup>6)</sup>	79

<sup>1)</sup> Tam yükte ve kısmi yükte "standart 60°C pamuklu" ve kısmi yükte "standart 40°C pamuklu" programları, etiketteki ve fişteki bilginin ilişkilili olduğu yıkama programlarıdır. Standart 60°C pamuklu ve standart 40°C pamuklu programları, normal kirdeki pamuklu çamaşırı yıkamak için uygundur ve kombine enerji ve su tüketimi açısından en etkili programlardır. Kısmi yük, nominal yükün yansıdır.

<sup>2)</sup> 60°C ve 40°C'de tam yük ve kısmi yük ile pamuklu programlarda yapılmış 220 adet standart yıkamaya dayanarak kWh cinsinden yıllık enerji tüketimi, ve düşük-güç modlarının tüketimi. Gerçek enerji tüketimi cihazın nasıl kullanıldığına göre değişecektir.

<sup>3)</sup> 60°C ve 40°C'de tam yük ve kısmi yük ile pamuklu programlarda yapılmış 220 adet standart yıkamaya dayanarak kWh cinsinden yıllık enerji tüketimi. Gerçek enerji tüketimi cihazın nasıl kullanıldığına göre değişecektir.

<sup>4)</sup> Tam yük ve kısmi yükte standart 60 °C ya da kısmi yükte 40 °C için , hangisi daha düşüğe.

<sup>5)</sup> Tam yük ve kısmi yükte standart 60 °C ya da kısmi yükte 40 °C için elde edilen, hangisi daha yüksekse.

<sup>6)</sup> Tam yükte 60 °C pamuklu program için yıkama ve sıkma evrelerine dayanarak.

İthalatçı Firma:

Indesit Company Beyaz Eşya PAZARLAMA A.Ş.  
Balmumcu Cad. Karahasan Sok.  
No: 11, 34349 – Balmumcu Beşiktaş – İstanbul  
Tel: (0212) 355 53 00

Üretici Firma:

Indesit Company Spa  
Viale Aristide Merloni, 47  
60044 Fabriano Italy  
Tel: +39 0732 66 11

# Инструкции за инсталиране и употреба

ПЕРАЛНЯ

BG

Български

AQUALTIS

AQ114D 697D

## Съдържание

BG

### Инсталиране, 14-15

Разопаковане и нивелиране  
Хидравлични и електрически връзки  
Технически данни

### Поддръжка и почистване, 16

Спиране на водата и изключване на електрозахранването  
Почистване на машината  
Почистване на чекмеджето за перилните препарати  
Преглед на барабана  
Почистване на помпата  
Проверка на маркуча за студената вода

### Мерки за безопасност и препоръки, 17

Общи мерки за безопасност  
Система за измерване на товара  
Рециклиране  
Ръчно отваряне на вратичката

### Описание на пералната машина, 18-19

Контролен панел „touch control“

### Как се извършва един цикъл на пране, 20

### Програми и опции, 21

Таблица на програмите  
Опции на прането

### Перилни препарати и дрехи за пране, 22

Перилен препарат  
Разпределяне на прането  
Съвети за изпиране

### Проблеми и мерки за отстраняването им, 23

### Сервизно обслужване, 24

 Hotpoint  
ARISTON

# Инсталиране

BG

! Важно е да съхранявате инструкциите, за да можете да правите допълнителни справки по всяко време. В случай на продажба, преустановяване на работа или преместване, се уверете, че инструкциите ще бъдат заедно с пералнята.

! Прочетете внимателно инструкциите: защото съдържат важна информация за монтажа, използването и безопасността.  
! В плика с инструкциите ще намерите освен гаранцията, подробности, които ще бъдат необходими за инсталирането.

## Разопаковане и нивелиране

### Разопаковане

1. След разопаковане на пералнята проверете дали няма щети, причинени по време на транспорта.

Ако е повредена, не я свързвайте, а се обърнете към дистрибутора.

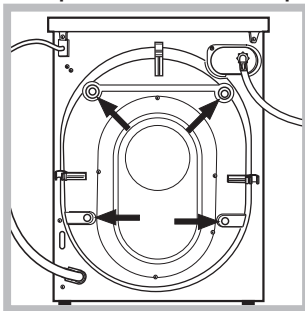

2. Свалете 4-те предпазни винта и съответната втулка, поставени от задната част (виж *фигура*).

3. Затворете отворите с предоставените пластмасови капачки.

4. Запазете всички части, защото, в случай че пералнята трябва да се транспортира, те трябва да се монтират отново, за да се избегнат вътрешни повреди.

! Опаковачния материал не трябва да се дава на деца.

### Нивелиране

1. Позиционирайте пералната машина на равен и твърд под, без да я опирате в стени, мебели и др.

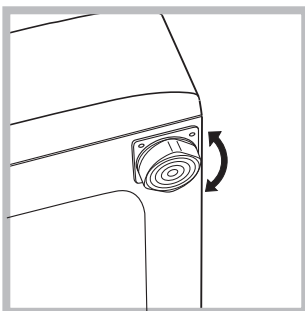

2. Компенсирайте отклоненията, като въртите крачетата, докато пералнята достигне хоризонтално положение (не трябва да има наклон, по-голям от 2 градуса).

! Прецизното нивелиране дава стабилност и се избягват шумове и вибрации най-вече при центрофугиране.

! В случай, че пералнята е поставена върху мокет или килим, регулирайте така крачетата, че под пералната машина да остане достатъчно място за вентилация.

## Хидравлични и електрически връзки

### Свързване на маркуча за захранване с вода към водопроводната мрежа

! Преди да свържете захранващия маркуч към водопроводната мрежа, пуснете водата да се изтече до избистряне.

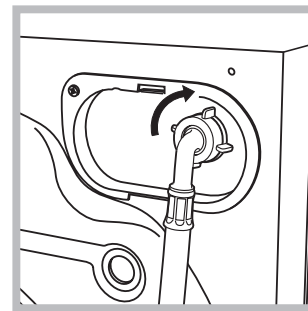

1. Свържете маркуча за захранване със студена вода към пералната машина, като го завиете към щуцера, разположен на гърба, горе вдясно (виж *фигурата*).

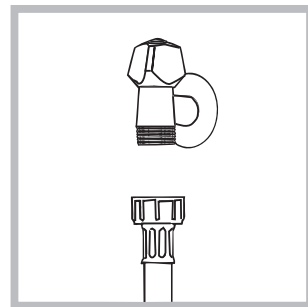

2. Свържете захранващия маркуч, като го завиете към крана за студената вода с накрайник с газова резба 3/4 (виж *фигурата*).

3. Внимавайте маркучът да не се прегъва и притиска.

! Налягането по водопроводната мрежа трябва да бъде в границите, указани в таблицата „Технически данни“ (виж *следващата страница*).

! Ако дължината на захранващия маркуч не е достатъчна, се обърнете към специализиран магазин или към оторизиран техник.

! Никога не използвайте стари или употребявани захранващи маркучи, а само тези, които се доставят с пералнята.

### Свързване на маркуча за мръсната вода

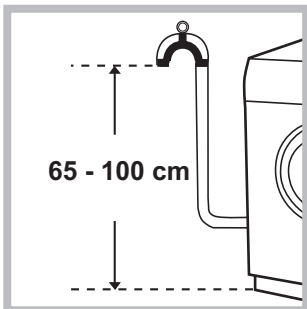

Свържете маркуча за мръсната вода към канализационната тръба или към тръбата за отвеждане в стената, разположени от пода на височина между 65 и 100 см, като внимавате в никакъв случай да не го

прегъвате.

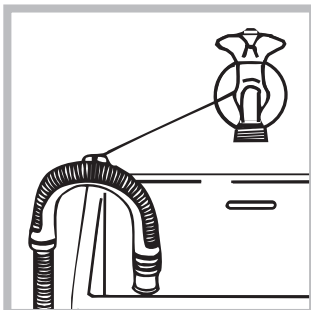

Като алтернатива подпрете маркуча за мръсната вода в края на мивката или ваната, като свържете към крана водача, доставен в комплекта (виж фигурата).

Свободният край на маркуча за мръсната вода не трябва да бъде потопен във водата.

! Не се препоръчва използването на удължаващи маркучи. Ако е необходимо, удължителят трябва да има същия диаметър като оригиналния маркуч и да не надвишава 150 см.

### Свързване към електрическата мрежа

Преди да свържете щепсела в контакта, проверете дали:

- контактът е заземен съгласно действащите стандарти;
- контактът може да поеме максималната мощност на натоварване на машината, указана в таблицата с техническите данни (виж следващата страница);
- захранващото напрежение е в границите на указаното в таблицата с техническите данни (виж следващата страница);
- контактът е съвместим с щепсела на пералната машина. В противен случай заменете щепсела или контакта.

! Пералната машина не трябва да се монтира на открито, дори под навес, защото е много опасно да се оставя на влиянието на атмосферните условия.

- ! За монтираната перална машина електрическият контакт трябва да бъде леснодостъпен.
- ! Не използвайте удължители или разклонители.
- ! Кабелът не трябва да бъде огънат или сплескан.
- ! Захранващият кабел и щепселът трябва да се заменят само от оторизирани техници.

Внимание! Фирмата отхвърля всякаква отговорност в случаите, в които тези норми не се спазват.

### Технически данни

<b>Модел</b>	AQ114D 697D	
<b>Размери</b>	ширина	59,5 см
	височина	85 см
	дълбочина	64,5 см
<b>Вместимост</b>	от 1 до 11 кг.	
<b>Електрическо захранване</b>	Виж табелката с характеристиките, поставена на машината	
<b>Захранване с вода</b>	максимално налягане 1 MPa (10 bar) минимално налягане 0,05 MPa (0,5 bar) обем на казана 71 литра	
<b>Скорост на центрофугата</b>	до 1600 оборота/минута	
<b>Изпитвателни програми съгласно Директива 1061/2010 1015/2010</b>	програма <math>\langle 60^{\circ}\text{C}></math>; Памук стандартна 60 C°. програма <math>\langle 40^{\circ}\text{C}></math>; Памук стандартна 40 C°.	
 	Пералната машина съответства на следните Европейски директиви: - 2004/108/CE (за електромагнитна съвместимост) - 2012/19/EU (WEEE) - 2006/95/CE (за ниско напрежение)	

# Поддръжка и почистване

BG

## Спиране на водата и изключване на електрозахранването

- Затваряйте крана за вода след всяко изпиране. По този начин се ограничава амортизирането на хидравличната инсталация на пералната машина и се ограничава опасността от течове.
- Изключвайте щепсела от контакта за електрически ток, когато почиствате пералната машина и по време на работи по поддръжката.

## Почистване на машината

Външната част и гумените части могат да се почистват с кърпа, напоена с хладка вода и сапун. Не използвайте разтворители или абразивни препарати.

## Почистване на чекмеджето за перилните препарати

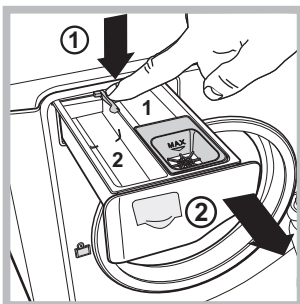

За изваждане на чекмеджето натиснете лост (1) и го издърпайте навън (2) (виж фигурата). Измийте го под течаща вода. Това почистване трябва да се извършва често.

## Преглед на барабана

- Оставяйте винаги откρεхната вратата на люка, за да се избегне образуването на лоши миризми.

## Почистване на помпата

Пералната машина е окомплектована със самопочистваща се помпа, която няма нужда от поддръжка. Възможно е обаче малки предмети (монети, копчета) да попаднат във филтъра, който предпазва помпата и се намира в долната ѝ част.

**!** Уверете се, че цикълът на пране е завършил и изключете щепсела от контакта.

За достъп до филтъра:

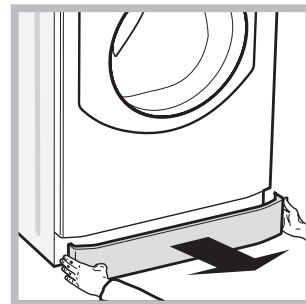
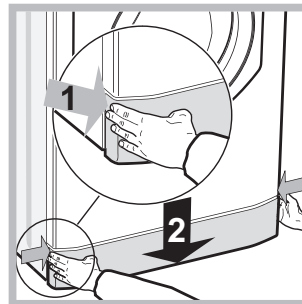

1. свалете покривния панел от предната страна на пералната машина, като натискате в посока към центъра, след това го избутайте от двете страни надолу и го извадете (виж фигурите).

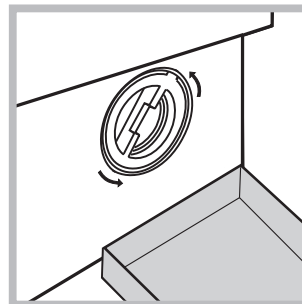

2. поставете съд за събиране на водата, която ще изтече (около 1,5 л) (виж фигурата);  
3. отвийте капачката, като я завъртите в посока, обратна на часовниковата стрелка (виж фигурата);

4. почистете внимателно отвътре;  
5. завийте отново капачката;  
6. монтирайте отново панела, като, преди да го избутате към пералнята, се уверите, че сте поставили правилно закрепващите куки в специалните водачи.

## Проверка на маркуча за студената вода

Проверявайте маркуча за студената вода поне веднъж годишно. Трябва да се подмени, ако е напукан и нацепен, защото по време на изпиране голямото налягане може да предизвика внезапно спукване.



! Пералната машина е проектирана и произведена в съответствие с международните норми за безопасност. Предупрежденията тук са продиктувани от съображения за безопасност и трябва да се четат внимателно.

## Общи предохранителни мерки

- Този уред е предназначен изключително за домашна употреба.
- Този уред може да бъде използван от деца над 8 години и лица с ограничени физически, сетивни или умствени способности, или с недостатъчен опит и познания, ако те са наблюдавани или инструктирани относно използването на уреда от лице, отговорно за тяхната безопасност и разбират опасностите, свързани с употребата на уреда. Децата не трябва да си играят с уреда. Поддръжката и почистването не трябва да се извършват от деца без надзор.
- Пералната машина трябва да се използва само от възрастни съгласно инструкциите, съдържащи се в това ръководство.
- Не докосвайте машината, когато сте боси или с мокри или влажни ръце или крака.
- Изключвайте от контакта, като хващате за щепсела, а не като дърпате кабела.
- Не докосвайте маркуча за мръсната вода, защото може да достигне високи температури.
- Никога не отваряйте люка със сила: защото може да се повреди механизмът за безопасност, който предпазва от случайно отваряне.
- В случай на повреда по никакъв повод не достигайте до вътрешните механизми в опити за ремонт.
- Винаги контролирайте децата да не се доближават до работещата машина.
- Преместването да се извършва внимателно от двама или трима души. Никога от сам човек, защото пералната машина тежи много.
- Преди да заредите машината, проверете дали барабанът е празен.

## Система за измерване на товара

Преди всяко центрофугиране, с цел избягване на прекалени вибрации и за равномерно разпределяне на товара, барабанът се завърта със скорост, малко по-висока от тази при прането. Ако след направените последователни опити товарът все още не е правилно разпределен, машината извършва центрофугиране при скорост, по-ниска от предвидената. При наличие на прекален дисбаланс пералнята извършва разпределението вместо центрофугата. За улесняване на по-доброто разпределение на товара и правилното му балансиране се препоръчва да се смесват дрехи за пране с големи и малки размери.

## Рециклиране

- Унищожаване на опаковъчния материал: спазвайте местните норми – по този начин опаковъчният материал може да се рециклира.

- Европейската директива 2012/19/EU за отпадъците от електрическо и електронно оборудване предвижда домакинските електроуреди да не се изхвърлят заедно с обичайните твърди градски отпадъци. Извадените от употреба уреди трябва да бъдат събирани отделно с цел да бъде увеличен дялът на подлежащите на повторна употреба и рециклиране материали, от които са направени, както и да бъдат избегнати евентуални вреди за здравето и околната среда. Символът „задраскан контейнер“ е поставен върху всички продукти, за да напомня за задължителното разделно събиране. За по-нататъшна информация относно правилното изваждане от употреба на домакинските електроуреди се обърнете към предпочитаната от вас обществена служба или към дистрибуторите.

## Ръчно отваряне на вратичката

В случай че е невъзможно да се отвори вратата на люка поради прекъсване на електрическата енергия, а искате да прострете прането, процедирайте по следния начин:

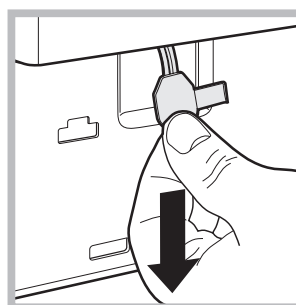
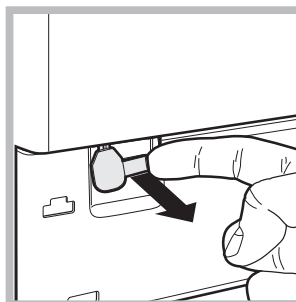
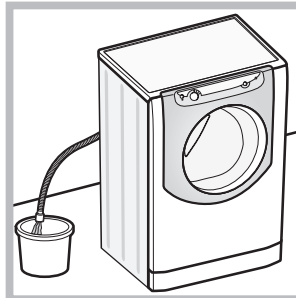

1. извадете щепсела от контакта за електрически ток.
2. уверете се, че нивото на водата в пералнята е по-ниско от отвора на люка; в противен случай отстранете излишната вода чрез маркуча за мръсна вода, като я съберете в кофа, както е посочено на **фигура**.
3. свалете покривния панел на предната страна на пералната машина (**виж следващата страница**).
4. като използвате езичето, посочено на фигурата, дръпнете навън до освобождаване на пластмасовия изтегляч от неподвижно положение; след това го издърпайте надолу и едновременно с това отворете вратата.
5. монтирайте отново панела, като, преди да го избутате към пералнята, се уверите, че сте поставили правилно закрепващите куки в специалните водачи.

# Описание на пералната машина

BG



## СИСТЕМА DIRECT INJECTION

Пералнята е снабдена с новаторска технология „Direct Injection“, която втечнява бързо перилния препарат, като активира по възможно най-добрия начин всички негови различни компоненти. Системата гарантира пълното използване и разтваряне на препарата благодарение на смесването му с водата, преди да достигне до дрехите. Това позволява да се получат по-добри резултати на изпиране при ниски температури, съчетавайки значителното спестяване на енергия със съвършената грижа за цветовете и тъканите. Технологията „Direct Injection“ се активира автоматично при всички програми.

## ВРАТИЧКА НА ЛЮКА



За отваряне вратичката на люка винаги използвайте специалната ръкохватка (виж чертежа).

## Контролен панел „touch control“

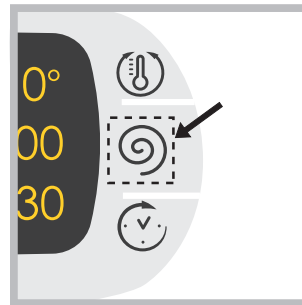

За да промените зададеното, натиснете леко върху иконата в чувствителната област (touch control) така, както е посочено на фигурата.

## ЧЕКМЕДЖЕ ЗА ЕРИЛНИ ПРЕПАРАТИ

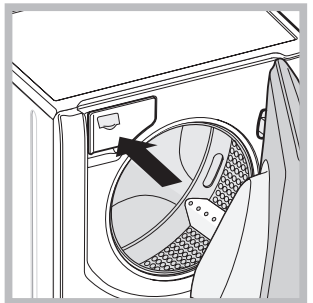

Намира се вътре в пералнята и за да се използва, трябва да се отвори вратичката. За дозиране на перилните препарати вижте раздел „Перилни препарати и дрехи за пране“.

## Режим на stand by

В съответствие с новите нормативи за пестене на енергия тази перална машина е снабдена със система за автоматично изключване (stand by), която се задейства след 30 минути в случай, че машината не се използва. Натиснете за кратко бутон ON/OFF  и изчакайте машината да се задейства отново.

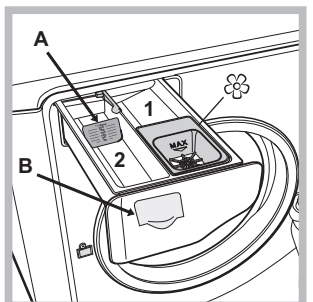

1. **ваничка за предпране:** използвайте перилен препарат на прах.  
2. **ваничка за същинско пране:** При употребата на течен препарат за пране се препоръчва да се използва разделителят от комплекта **A** с цел правилно дозиране. В случай на употреба на

прах за пране върнете разделителя в отделение **B**.  
 **ваничка за добавки:** за омекотител или течни добавки. Препоръчва се никога да не се превишава указаното максимално ниво на решетката и да се разреждат концентрираните омекотители.

## Контролен панел „touch control“

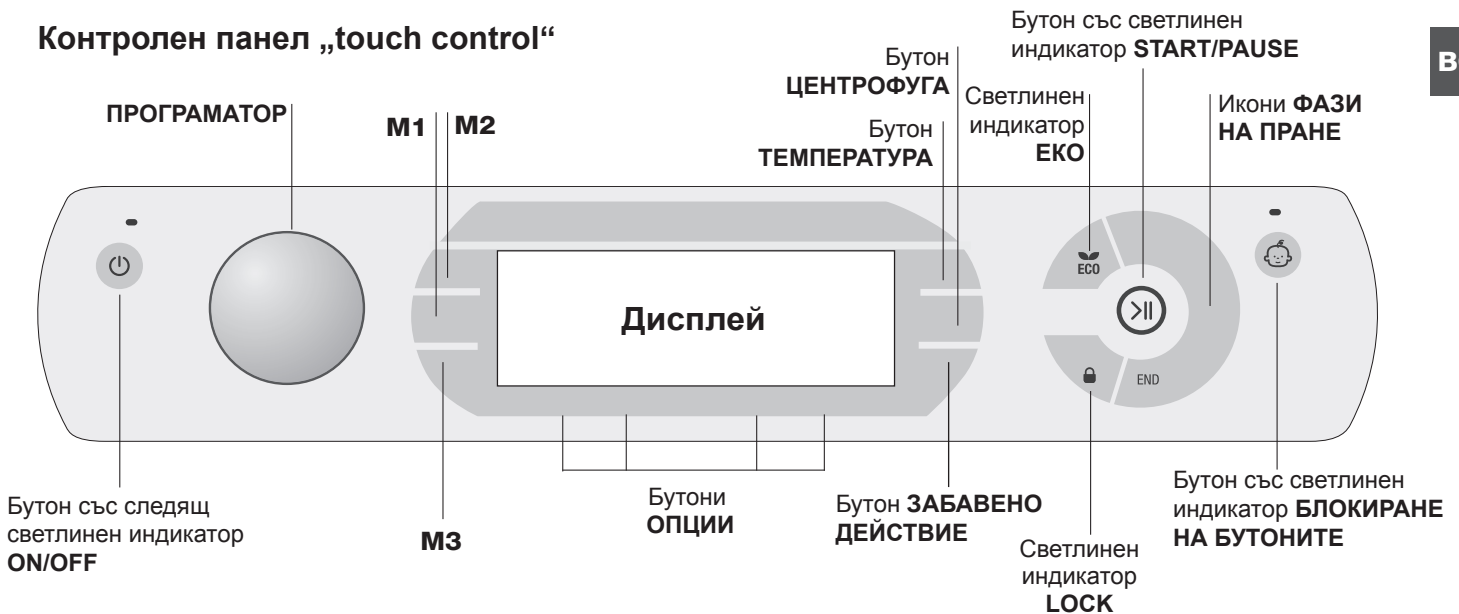

Бутон със следящ светлинен индикатор **ON/OFF**: натиска се, без да се задържа бутонът за включване и изключване на пералнята. Зеленият светлинен индикатор показва, че пералнята е включена. За да изключите пералнята машина по време на пране, е необходимо да задържите бутона натиснат по-дълго време - около 3 сек. Кратко или случайно натискане няма да доведе до спиране на машината. Изключването на пералнята по време на започнало вече пране го анулира.

Превключвател **ПРОГРАМИ**: може да се върти в двете посоки. За да изберете по-подходяща програма, вижте „Таблица на програмите“. По време на прането програматорът остава неподвижен.

Бутони **М1-М2-М3**: задържете натиснат един от бутоните, за да запазвате даден цикъл и съответните индивидуални предпочитания. За повторно извикване на запазения вече цикъл натиснете съответния бутон.

Бутон **ТЕМПЕРАТУРА**: натиснете за задаване на изменение на температурата или за изключване; избраната стойност се указва от дисплей, разположен отгоре (виж „Как да се изпълни цикъл пране“).

Бутон **ЦЕНТРОФУГА**: натиснете за задаване на изменение или за изключване на центрофугата; избраната стойност се указва от дисплей, разположен отгоре (виж „Как да се изпълни цикъл пране“).

Бутон **ЗАБАВЕНО ДЕЙСТВИЕ**: натиснете за задаване на забавено действие на избраната програма; стойността на зададеното закъснение се указва от разположения отгоре дисплей (виж „Как да се изпълни цикъл пране“).

Бутони със Светлинни индикатори **ОПЦИИ**: натиснете за избор на възможните опции. Съответстващият на избраната опция светлинен индикатор остава да свети (виж „Как да се изпълни цикъл пране“).

Икони **ФАЗИ НА ПРАНЕ**: осветяват се, указвайки напредването на цикъла (Пране – Изплакване – Центрофуга – Пзпомпване). Надписът END се осветява при завършен цикъл.

Бутон със светлинен индикатор **START/PAUSE**: когато зеленият светлинен индикатор дава бавна мигаща светлина, натиснете бутона, за да започне прането. При започнал цикъл

на пране индикаторът свети непрекъснато. За задаване на пауза в прането натиснете отново бутона - индикаторът ще мига с оранжева светлина. Ако светлинният индикатор **LOCK** е угаснал, ще може да се отвори вратата на люка. За продължаване на цикъла пране от мястото, в което е бил прекъснат, натиснете отново бутона.

Светлинен индикатор **LOCK**: сигнализира, че вратата на люка е блокирана. За да се отвори вратата, трябва да се зададе пауза на цикъла (виж „Как да се извърши цикъл пране“).

Бутон и светлинен индикатор **БЛОКИРАНЕ НА БУТОНИТЕ**: за включване или изключване на блокировката от управляващия панел задръжте натиснат бутона за около 2 секунди. Светещият светлинен индикатор сигнализира, че управляващият панел е блокиран. По този начин се възпрепятстват случайни промени в програмите, преди всичко ако в къщата има деца.

Светлинен индикатор **ЕКО**: Иконата ECO светва, когато се постига минимум 10% пестене на енергия чрез промяна на параметрите на пране. Освен това, преди машината да премине в режим „Stand by“, иконата ще светне за няколко секунди; когато е изключена, машината спестява около 80 % енергия.

### ПРОМЯНА НА ЕЗИКА

При първото включване на машината на дисплея се появява първоначално зададеният език в мигаща светлина. В съответствие с 3-те бутона вдясно на дисплея се появяват символите „L“, „OK“ и „V“. Езиците се сменят автоматично на всеки 3 мин или чрез натискане на бутоните до символите „L“ и „V“. С натискането на бутон „OK“ се потвърждава езикът, който остава постоянно след 2 минути. Ако не се натисне нито един от бутоните, след 30 минути отново започва автоматичната смяна на езиците.



**За смяна на езика е нужно да се включи и изключи машината, в трийсетте секунди след изключването да се натиснат едновременно бутоните температура + центрофуга + отложен старт за 5 сек и след кратък звуков сигнал на дисплея ще се появи премигващ надпис с избрания език. Чрез натискане на бутоните до символите „L“ и „V“ се променя езикът. С натискането на бутона до символа „OK“ се потвърждава езикът, който остава постоянен след 2 минути. Ако не се натисне нито един от бутоните, след 30 минути ще се появи зададеният преди това език. **Ключ на машината.****

# Как се извършва един цикъл на пране

BG

**ЗАБЕЛЕЖКА:** Когато пералнята се използва за първи път, трябва да се изпълни един цикъл пране без поставяне на дрехи, а само с перилен препарат, като се зададе програма памук 90° без предпране.

1. **ВКЛЮЧВАНЕ НА ПЕРАЛНЯТА.** Натиснете бутон

. Всички светлинни индикатори ще светнат за 1 секунда и на дисплея ще се появи надпис AQUALTIS; след това ще остане да свети постоянно индикаторът на бутон , а индикаторът START/PAUSE ще свети с мигаща светлина.





2. **ИЗБЕРЕТЕ ПРОГРАМАТА.** Завъртете ПРОГРАМАТОРА надясно или наляво до избор на желаната програма, наименованието на програмата ще се появи на дисплея, с него са свързани определена температура и скорост на центрофугиране, които могат да се изменят. На дисплея се изобразява продължителността на цикъла на пране.

3. **ЗАРЕЖДАНЕ НА ДРЕХИТЕ ЗА ПРАНЕ.** Отваря се вратичката на люка. Заредете дрехите за пране, като внимавате да не превишите количеството на зареждане, посочено в таблицата за програмите на следващата страница.

4. **ДОЗИРАНЕ НА ПЕРИЛНИЯ ПРЕПАРАТ.** Извадете чекмеджето и поставете перилния препарат в специалните ванички, както е обяснено в „Описание на пералната машина“.



5. **ЗАТВОРЕТЕ ВРАТАТА НА ЛЮКА.**

6. **ПЕРСОНАЛИЗИРАНЕ НА ЦИКЪЛ ПРАНЕ.** Работи се със специалните бутони от панела за управление:





  **Промяна на температурата и/или центрофугата.** Машината автоматично изписва максималните температура и скорост на центрофугиране, които са предвидени за зададената програма или последно избраните такива параметри, ако са съвместими с току-що избраната програма. С натискане на бутон  се намалява прогресивно температурата до студено пране (OFF). С натискане на бутон  прогресивно намалява центрофугирането до пълното му изключване (OFF). Последващото натискане на бутоните ще доведе отново стойностите до максимално предвидените.

! Изключение: с избиране на програма  температурата може да се повиши до 90°.

 **Задаване на забавено задействане.**

За да зададете отложен старт на избраната програма, натиснете съответния бутон до достигане на желаното време на отлагане. По време на задаването се показва избраното време, заедно с надписа „Начало:“ и символът , светец с мигаща светлина. След като е зададен отложеният старт, на дисплея ще светне с постоянна светлина символът  и след това отново ще се изпише продължителността на зададения цикъл с надписите „Край:“ и времетраенето на зададения цикъл. При еднократно натискане на бутона ЗАБАВЕНО ДЕЙСТВИЕ се изобразява предварително зададеното време на закъснение. След пускане на дисплея ще се покаже надписът „Начало:“ и времето на отлагане.

След изтичане на зададеното време на отлагане машината стартира и на дисплея се показва „Край:“ и времето, оставащо до края на цикъла. За отказ от забавено задействане натиснете бутона, докато на дисплея се появи надпис OFF; символът  ще изчезне.

    **Промяна на характеристиките на цикъла.**



С натискане на бутоните ОПЦИИ можете да настроите процеса на прането според вашите изисквания.

• Натиснете бутона за активиране на опцията; ще светне съответният следящ индикатор.

• За деактивиране на опцията натиснете отново бутона; следящият индикатор ще изгасне.

! Ако избраната опция не е съвместима със зададената програма, тази несъвместимост ще се сигнализира от звуков сигнал (трикратно) и опцията няма да се активира.

! Ако избраната опция не е съвместима с друга, предварително зададена опция, светлинният индикатор, съответстващ на първата избрана опция ще мига и ще се активира само втората, светлинният индикатор на бутона ще свети непрекъснато.

7. **СТАРТИРАНЕ НА ПРОГРАМАТА.** Натиснете клавиш START/PAUSE. Съответният светлинен индикатор ще свети непрекъснато и вратата на люка ще се блокира (индикатор LOCK  свети). Иконите, съответстващи на отделните фази на пране, ще светят по време на цикъла, сигнализирайки за текущата фаза. За промяна на програмата, докато върви даден цикъл пране, пералнята се поставя в пауза чрез натискане на бутон START/PAUSE; след това се избира желаният цикъл и се натиска отново бутонът START/PAUSE. За да се отвори вратата по време на осъществяващ се цикъл пране, се натиска бутон START/PAUSE; ако следящият светлинен индикатор LOCK  е изгаснал, вратата ще може да се отвори. Натиска се отново бутон START/PAUSE, за да продължи програмата от мястото, в което е била прекъсната.

8. **КРАЙ НА ПРОГРАМАТА.** Сигнализира се от светналия надпис END. Вратата на люка ще може да се отвори незабавно. Ако светлинният индикатор START/PAUSE мига, натиснете бутона, за да завърши цикълът. Отворете вратичката, извадете прането и изключете пералнята.

! Ако желаете да анулирате вече стартирания цикъл, натиснете продължително бутона . Цикълът спира и пералната машина се изключва.

**Торбичка за юргани, пердета и деликатни тъкани**

Благодарение на специалната торбичка, комплект с доставката, пералната машина Aqualtis дава възможност за пране и на най-скъпите и деликатни тъкани, гарантирайки максималната им защита. Препоръчва се във всеки случай да се използва **торбичката при пране на юргани и пухени завивки или дрехи с външна подплата от синтетичен материал.**

Таблица на програмите

Икона	Описание на програмата	Макс. темп. (°C)	Макс. скорост (обороти в минута)	Перилни препарати и добавки			Зареждане макс. (kg)	Остатъчна влажност %	Разход на енергия kWh	Общ разход на вода lt	Продължителност на цикъла
				Пред-ране	Перилен препарат	Омеко-тител					
	Синтетика Устойчиви	60°	800	●	●	●	5	48	1,12	58	120'
	Синтетика Устойчиви (4)	40°	800	●	●	●	5	48	0,67	54	100'
	Цветни Интензивна	40°	1600	●	●	●	9	-	-	-	175'
	Цветни	20°	1600	-	●	●	9	-	-	-	185'
	Тъмни	30°	800	-	●	●	6	-	-	-	80'
	Освеж. с пара	-	-	-	-	-	2	-	-	-	20'
	Завивки: За дрехи и завивки, подплатени с гъши пух.	30°	1200	-	●	●	3,5	-	-	-	110'
	Седмиу. пране: За спално бельо и комплекти за баня.	60°	1600	●	●	●	11	-	-	-	160'
	Изплакване	-	1600	-	-	●	11	-	-	-	49'
	Центрофуга + Изпомпване	-	1600	-	-	-	11	-	-	-	16'
	АНТИАЛЕРГИЧНО Плюс	60°	1600	-	●	●	6	-	-	-	210'
	АНТИАЛЕРГИЧНО Деликатни	40°	1600	-	●	●	6	-	-	-	230'
	Ултраделикат.	30°	0	-	●	●	1	-	-	-	80'
	Вълна Платинена грижа: за вълна, кашмир и т.н.	40°	800	-	●	●	2,5	-	-	-	105'
	Смесени 30': за бързо освежаване на не много замърсени дрехи (не се препоръчва за вълна, коприна и дрехи, които трябва да се перат на ръка).	30°	800	-	●	●	4	71	0,20	44	30'
	Памук стандартна 60° (1): Бели и цветни, устойчиви, силно замърсени.	60° (Max. 90°)	1600	●(3)	●	●	11	44	1,13	62	225'
	Памук стандартна 40° (2): Бели и цветни, устойчиви, много замърсени.	40°	1600	-	●	●	11	44	1,09	92	195'

Продължителността на цикъла, показана на дисплея или посочена в ръководството, е приблизително изчислена въз основа на стандартните условия. Реалното времетраене може да варира в зависимост от множество фактори като температура и налягане на водата при пълнене, температура на въздуха в помещението, количество перилен препарат, количество, вид и тегло на прането, допълнително избрани опции.

Забележка: след около 10 минути от започването на работа, пералната машина ще преизчисли и покаже оставащото време до края на изпълнение на програмата.

1) Програма за проверка съгласно стандарт 1061/2010: задайте програма с температура 60°C.

Този цикъл е подходящ за пране на памучни, нормално замърсени тъкани и е най-ефективен от гледна точка на комбиниран разход на енергия и вода, подходящ е за дрехи, които могат да се перат на 60°C. Действителната температура на пране може да се различава от указаната.

2) Програма за проверка съгласно стандарт 1061/2010: задайте програма с температура 40°C.

Този цикъл е подходящ за пране на памучни, нормално замърсени тъкани и е най-ефективен от гледна точка на комбиниран разход на енергия и вода, подходящ е за дрехи, които могат да се перат на 40°C. Действителната температура на пране може да се различава от указаната.

3) При температура 60°C функцията "Предпране" не може да бъде активирана.

За всички институции, извършващи изпитания:

2) Продължителна програма за памук: задайте програма с температура 40° C.

4) Дълга програма за синтетични тъкани: задайте програма с температура 40° C.

## Опции на прането

! Ако избраната опция не е съвместима със зададената програма, тази несъвместимост ще се сигнализира от звуков сигнал (трикратно) и опцията няма да се активира.

! Ако избраната опция не е съвместима с друга, предварително зададена опция, светлинният индикатор, съответстващ на първата избрана опция ще мига и ще се активира само втората, светлинният индикатор на бутона ще свети непрекъснато.

### Почист. с пара

При избор на тази опция се увеличава ефикасността от прането чрез генериране на пара, която при изпълнение на цикъла премахва и евентуалните бактерии, намиращи се в нишките на тъканите като същевременно се грижи за доброто състояние на самите тъкани. Поставете прането в барабана, задайте съвместимата програма и изберете опцията .

! По време на работа на пералната машина вратичката на люка ѝ може да не изглежда съвсем прозрачна поради образуването на яна.

### Лесно Гладене

При избор на тази опция прането и центрофугирането ще се изменят целесъобразно така, че да се намали образуването на гънки. При завършване на цикъла пералнята прави бавни завъртания на барабана, ще мигат светлинните индикатори „Лесно Гладене“ и START/PAUSE. За завършване на цикъла натиснете бутон START/PAUSE или бутон „Лесно Гладене“.

### Допълнително изплакване

С избора на тази опция се увеличава ефикасността на изплакването и се гарантира максимално отстраняване на остатъците от перилния препарат. Подходяща е за особено чувствителна към перилни препарати кожа. Препоръчва се тази опция да се използва при пълен товар на зареждане на пералната машина или при пране с големи дози перилен препарат.

### Предпране

С избора на тази функция се извършва предпране, полезно за отстраняване на трудно почистващи се петна. Забележка: Добавете перилен препарат в предназначения за това отделение.

# Перилни препарати и дрехи за пране

BG

## Перилен препарат

Изборът на вида и количеството перилен препарат зависи от вида на тъканта (памук, вълна, коприна...), от цвета, от температурата на пране, от степента на замърсеност и от твърдостта на водата.

С правилното дозиране на перилния препарат се избягва излишното харчене и се опазва околната среда: Въпреки че са биологично разграждащи се, перилните препарати съдържат елементи, които променят равновесието в природата.

Препоръчва се да:

- се използват прахообразни перилни препарати за бели памучни тъкани и за предпране.
- се използват течни перилни препарати за деликатни памучни тъкани и при всички програми с ниска температура.
- се използват течни перилни препарати за вълна и коприна.

Перилният препарат трябва да се постави преди началото на прането в специалната ваничка или в дозатора, за да се внесе направо в барабана. В този случай не може да се избере цикъл Памук с предпране.

! Използвайте прахообразни перилни препарати за бели памучни тъкани за предпране и за пране при температура над 60°C.

! Уверете се, че следвате указанията, посочени върху опаковката на перилния препарат.

! Не използвайте препарати за ръчно пране, защото образуват много пяна.

## Разпределяне на прането

- Разгънете добре дрехите, преди да ги поставите в машината.
- Разделете дрехите според вида на тъканта (символът е означен на етикетата на дрехата) и цвета, като внимавате да са отделени цветните от белите дрехи;
- Изпразнете джобовете и проверете копчетата.
- Не надвишавайте указаните стойности в „Таблица на програмите“, отнасящи се за телото на сухото пране:

### Колко тежат дрехите за пране?

1 чаршаф	400-500 г
1 калъфка за възглавница	150-200 г
1 покривка за маса	400-500 г
1 хавлиа	900-1200 г
1 хавлиена кърпа	150-250 г
1 чифт дънки	400-500 г
1 риза	150-200 г



## Съвети за изпиране

**Цветни Интензивна:** използвайте програма  за светли цветни дрехи за по-интензивно отстраняване на петна без накръпяване на цветовете и яркостта им. Програмата е предназначена да осигури резултатите от пране на 60°C само при 40°C. Препоръчва се използването на перилни препарати, подходящи за цветни дрехи.

**Цветни:** използвайте програма  за пране на цветни дрехи или на средно замърсени разноцветни дрехи. Програма, предназначена да осигури грижата за цветовете и същевременно да постигне резултатите от пране на 40°C само при 20°C. Препоръчва се използването на перилни препарати, подходящи за цветни дрехи и активни при ниски температури.

! Препоръчително е винаги да се перат отделно дрехите, които пускат, както и нови цветни дрехи при първото им изпиране.

**Тъмни:** използвайте програмата  за прането в тъмни цветове. Програмата е предназначена за запазване на тъмните цветове във времето. За по-добри резултати се препоръчва ползването на течен перилен препарат, за предпочитане при дрехите в тъмни цветове.

**Освежаваща с пара:** Тази програма позволява да се освежат дрехите, като премахва неприятните миризми и отпуска нишките на тъканите (2 кг, около 3 броя дрехи). Поставят се само сухи дрехи (не замърсени) и се избира програма . В края на цикъла дрехите ще бъдат влажни. Препоръчва се да ги оставите да изсъхнат. Програмата  улеснява процеса на гладене.

Освен това със сферичките “Steam Profumo” може да се добави предпочитания от вас парфюм, за да се предаде на прането. Поставете няколко капки парфюм на гъбата във вътрешността на сферичката, затворете я, поставете я в барабана и пуснете предназначената за това програма . В края на цикъла дрехите ще бъдат отпуснати и парфюмирани.

! При избор на тази програма се включва светлинния индикатор за опция .

! Не се препоръчва за вълнени и копринени дрехи.  
! Не поставяйте прекалено много парфюм на гъбата, за да не изтичат капки.

! Не добавяйте омекотител или перилен препарат.

**Олек. Завивки:** За пране на дрехи и завивки с подплата от гъши пух, като двойни и единични пухени завивки (не по-тежки от 3,5 кг), възглавници, якета, използвайте специалната програма – . Препоръчва се пухените завивки да се поставят в барабана, като краищата им се подгънат навътре (виж фигурите) и да не се превишават 3/4 от обема на самия барабан. За оптимално изпиране се препоръчва използване на течен перилен препарат, който се дозира в чекмеджето за перилния препарат.

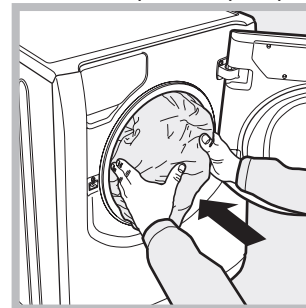





**Юргани:** за пране на юргани със синтетичен пълнеж трябва да се използва специалната торбичка, комплект с доставката, и да се зададе програмата .

**Артикули за баня и спално бельо:** тази пералня позволява да се пере бельото за цялата къща с един-единствен цикъл,  който оптимизира използването на омекотители и позволява пестене на време и енергия. Препоръчва се използването на прахообразен перилен препарат.

**АНТИАЛЕРГИЧНО Плюс** : програма, предназначена за памучни дрехи и други устойчиви тъкани, която осигурява отстраняването на основните алергени, като полени, акари, котешки и кучешки косми.

**АНТИАЛЕРГИЧНО Деликатни** : програма, предназначена за памучни дрехи и други устойчиви тъкани, която гарантира отстраняването на полени и котешки и кучешки косми още на 40°C.

**УЛТРАДЕЛИКАТ:** използвайте програмата  за изпиране на много фини тъкани с приложения от рода на страс или пайети. За пране на **копринени** тъкани и **пердета** (Препоръчва се да се сгънат и поставят в доставката в комплекта торбичка) изберете цикъл  и включете опция ; пералнята ще завърши цикъла с наксанатото пране и ще започне да мига светлинният индикатор . За да се източи водата и да може да се извади прането, е необходимо да се натисне бутон START/PAUSE или бутон .

Препоръчва се обръщането на дрехите наопаки преди прането и слагането на малките дрехи в торбичката за фино пране. За по-добри резултати се препоръчва използването на течен препарат за пране за фини тъкани.

**Вълна:** Цикълът на изпиране „Вълна“ на тази пералня Hotpoint-Ariston е тестван и одобрен от компанията Woolmark за пране на вълнени тъкани, определени като „подходящи за изпиране на ръка“, при условие че се спазват инструкциите от етикетата на дрехата и указанията на производителя на електродомакинския уред. Hotpoint-Ariston е първата марка перални машини, получила от компанията Woolmark сертификатата Woolmark Apparel Care - Platinum за постигнати резултати при изпиране и разходи на вода и енергия. (M1135)



# Проблеми и мерки за отстраняването им

Възможно е пералната машина да откаже да работи. Преди да се обадите в сервиса за техническа поддръжка и ремонт (виж „Сервизно обслужване“), проверете дали не става въпрос за лесноразрешим проблем, като си помогнете със следващия списък.

## Проблеми:

**Пералната машина не се включва.**

**Цикълът на изпиране не започва.**

**В машината не постъпва вода.**

**Вратата на пералнята остава блокирана.**

**Пералната непрекъснато се пълни и източва.**

**Машината не се източва или не центрофугира.**

**Машината вибрира много по време на центрофугиране.**



**Пералната машина има теч.**



**Иконите, отнасящи се до „Текуща фаза“, мигат бързо едновременно със светлинния индикатор ON/OFF.**

**Образува се твърде много пяна.**

**Вратата на пералнята остава блокирана.**

## Възможни причини/Мерки за отстраняването им:

- Щепселът не е включен към електрически контакт или не е добре включен, за да прави контакт.
- Нямате ток къщи.
- Вратата на люка не е затворена добре.
- Бутонът START/PAUSE не е бил натиснат.
- Кранът за вода не е отворен.
- Въвело се е закъснение за часа на стартиране.
- Маркучът за студената вода не е свързан към крана.
- Маркучът е прегънат.
- Кранът за вода не е отворен.
- Няма вода по водопроводната мрежа.
- Налягането е недостатъчно.
- Бутонът START/PAUSE не е бил натиснат.
- При избор на цикъл опцията , в края на цикъла пералната машина ще направи бавни завъртания на барабана; за завършване на цикъла натиснете START/PAUSE или бутона .
- Маркучът за мръсната вода не е монтиран между 65 и 100 см от земята (виж „Инсталиране“).
- Краят на маркуча за мръсната вода е потопен във водата (виж „Инсталиране“).
- Ако жилището ви се намира на последните етажи на сградата, налягането на студената вода може да е ниско, поради което пералната машина непрекъснато се пълни и източва. За избягване на това неудобство в търговската мрежа се предлагат подходящи възвратни клапани.
- Канализационната тръба в стената няма отдушник.
- Програмата не предвижда източване: с някои програми трябва да се извършва ръчно (виж „Програми и опции“).
- Включена е опцията  за завършване на програмата се натиска бутон START/PAUSE (виж „Програми и опции“).
- Маркучът за мръсната вода е притиснат (виж „Монтаж“).
- Канализационната тръба е запушена.
- При монтажа казанът не е бил отблокиран правилно.
- Пералната машина не е нивелирана (виж „Монтаж“).
- Пералната машина е притисната между мебели и стена (виж „Монтаж“).
- Товарът не е балансиран (виж „Перилни препарати и дрехи за пране“).
- Маркучът за студената вода не е добре свързан (виж „Монтаж“).
- Чекмеджето за перилните препарати е запушено (за почистваното му виж „Поддръжка и почистване“).
- Маркучът за мръсната вода не е фиксиран добре (виж „Монтаж“).
- Изключете машината и извадете щепсела от контакта, изчакайте около 1 минута и я включете отново. Ако неизправността продължава, обърнете се към Сервизно обслужване.
- Перилният препарат не е за автоматична пералня (трябва да има надпис „за автоматична пералня“, „за пране на ръка и за автоматична пералня“ или подобен надпис).
- Дозирането е било твърде голямо.
- Изпълнете процедурата за ръчно деблокиране (виж „Мерки за безопасност и съвети“).

**! Забележка:** за излизане от демонстрационния режим („Demo Mode“), спиране на машината, се натискат едновременно двата бутона „START/PAUSE“  и „ON/OFF“ .

# Сервизно обслужване

BG

## Преди да се свържете със сервиза за техническо обслужване и ремонт:

- Проверете дали можете да разрешите сами проблема (виж „Неизправности и мерки за отстраняването им“);
- Включете отново програмата и проверете дали неудобството е отстранено;
- В случай че не можете да се справите сами, обърнете се към оторизиран сервиз за техническо обслужване и ремонт.

! В случай на неправилен монтаж или неправилно използване на пералнята, услугата на сервиза ще се заплаща.  
! Никога не ползвайте услугите на неоторизирани техници.

## Съобщете:

- типа на проблема;
- модела на машината (Mod.);
- серийния номер (S/N).

Тази информация се намира на фабричната табелка с характеристиките, поставена на уреда.

## ДЕЛЕГИРАН РЕГЛАМЕНТ (ЕС) № 1061/2010 НА КОМИСИЯТА

Марка	HOTPOINT/ARISTON
Модел	AQ114D 697D EU/B
Капацитет на памучно пране в кг	11.0
Енергиен клас от A+++ (ниска консумация) до G (висока консумация)	A+++
Годишна консумация на енергия (kWh) <sup>1)</sup>	220.0
Консумация на енергия при стандартна програма памук 60°C при пълно зареждане в kWh <sup>2)</sup>	1.138
Консумация на енергия при стандартна програма памук 60°C при частично зареждане в kWh <sup>2)</sup>	0.885
Консумация на енергия при стандартна програма памук 40°C при частично зареждане в kWh <sup>2)</sup>	0.762
Консумация на мощност (W) при режим в готовност	0.5
Консумация на мощност (W) при режим на работа	8.0
Годишна консумация на вода в литри <sup>3)</sup>	13407
Клас на изсушаване от G (ниска ефективност) до A (висока ефективност)	A
Максимални обороти на центрофугата <sup>4)</sup>	1600
Съдържание на остатъчна влажност <sup>5)</sup>	44%
Продължителност в минути на стандартна програма памук 60 °C при пълно зареждане	225
Продължителност в минути на стандартна програма памук 60 °C при частично зареждане	149
Продължителност в минути на стандартна програма памук 40 °C при частично зареждане	144
Продължителност в минути при преминаване от работен режим в режим на изчакване	30
Съдържание на остатъчна влажност <sup>6)</sup>	51
Ниво на шум в dB(A) re 1 pW при центрофугиране <sup>6)</sup>	79

<sup>1)</sup> Информацията на енергийния стикер и описанието на продукта се отнася за стандартна програма памук 60°C при пълно и частично зареждане и стандартна програма памук 40°C при частично зареждане. Стандартните програми памук 60°C и 40°C са подходящи за пране на нормално замърсени памучни тъкани и са най-ефективни по отношение консумацията на енергия и вода. Частичното зареждане е половината от максималния капацитет на пране.

<sup>2)</sup> Базирано на 220 стандартни цикъла на пране на памучни тъкани при 60°C и 40°C при пълно и частично зареждане и при консумация на нисък режим на мощност. Реалната консумация на енергия зависи от това как се използва уреда.

<sup>3)</sup> Базирано на 220 стандартни цикъла на пране на памучни тъкани при 60°C и 40°C при пълно и частично зареждане. Реалната консумация на вода зависи от това как се използва уреда.

<sup>4)</sup> По-ниската стойност между стандартни програми 60 °C при пълно и частично зареждане или 40°C при частично зареждане.

<sup>5)</sup> По-високата стойност получена при програми памук 60 °C при пълно или частично зареждане или 40°C при частично зареждане.

<sup>6)</sup> Базирано на фазите на пране и центрофугиране за стандартна програма памук 60°C при пълно зареждане.



# Руководство по установке и эксплуатации

СТИРАЛЬНАЯ МАШИНА

RU

Русский

**AQUALTIS**

**AQ114D 697D**

## Содержание

### Установка, 26-27

Распаковка и нивелировка  
Водопроводное и электрическое подключения  
Технические характеристики

### Описание стиральной машины, 28-29

Консоль управления "сенсорное управление"

### Порядок выполнения цикла стирки, 30

### Программы и дополнительные функции, 31

Таблица программ  
Дополнительные функции стирки

### Стиральные вещества и типы белья, 32

Стиральное вещество  
Подготовка белья  
Рекомендации по стирке

### Предосторожности и рекомендации, 33

Общие требования по безопасности  
Система балансировки белья  
Утилизация  
Открывание люка вручную  
Условия хранения и транспортировки

### Техническое обслуживание и уход, 34

Отключение воды и электрического тока  
Чистка машины  
Чистка ячейки стиральных веществ  
Уход за барабаном  
Порядок чистки насоса  
Проверка водопроводного шланга

### Неисправности и методы их устранения, 35

### Сервисное обслуживание, 36

RU

 **Hotpoint**  
ARISTON



# Установка

RU

**!** Важно сохранить данное руководство для его последующих консультаций. В случае продажи, передачи или переезда проверьте, чтобы данное руководство сопровождало стиральную машину.

**!** Внимательно прочитайте инструкции: в них содержатся важные сведения об установке изделия, его эксплуатации и безопасности.

**!** В пакете с техническим руководством вы найдете, помимо гарантийного таллона, детали, необходимые для установки машины.

## Распаковка и нивелировка

### Снятие упаковки

1. После снятия упаковки со стиральной машины проверьте, чтобы на ней не было повреждений, вызванных при перевозке.

В случае обнаружения повреждений немедленно обратитесь к поставщику, не подключая машину.

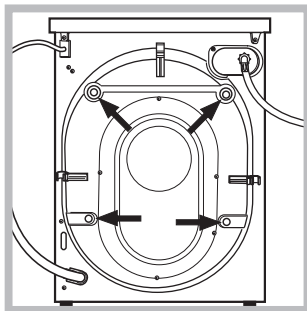

2. Снимите 4 винта, предохраняющие машину в процессе перевозки, и распорки, расположенные в задней части машины (см. схему).

3. Закройте отверстия резиновыми заглушками, которые вы найдете в пакете.

4. Сохраните все детали. В случае последующей перевозки стиральной машины, они должны быть установлены во избежание ее повреждения.

**!** Не разрешайте детям играть с упаковочными материалами.

**!** Упаковка и отдельные ее элементы не предназначены для контакта с пищей

### Нивелировка

1. Установите стиральную машину на плоском и прочном полу, не прислоняя ее к стенам или к мебели.

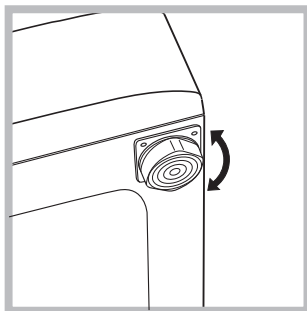

2. Выровняйте машину при помощи регулируемых ножек до полного выравнивания (наклон не должен превышать 2-х градусов).

**!** Тщательная нивелировка гарантирует стабильность и устраняет вибрации и шум, в особенности в процессе отжима.

**!** В случае установки машины на ковер или ковровое покрытие отрегулируйте ножки таким образом, чтобы под стиральной машиной оставался достаточный зазор для вентиляции.

## Водопроводное и электрическое подсоединения

### Порядок подсоединения шланга подачи воды

**!** Перед подсоединением водопроводного шланга к водопроводу дайте стечь воде до тех пор, пока она не станет прозрачной.

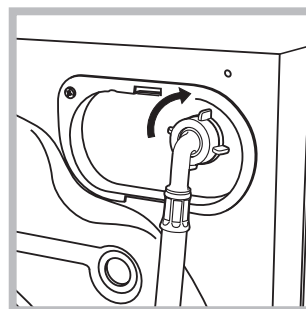

1. Подсоедините шланг к машине, привинтив его к специальному крану, расположенному в задней верхней части справа (см. схему).

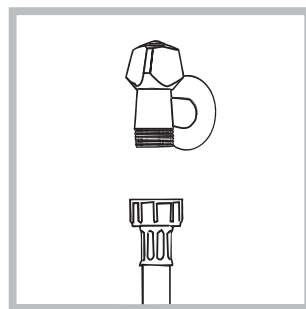

2. Прикрутите шланг подачи к водопроводному крану холодной воды с резьбовым отверстием 3/4 газ, (см. схему).

3. Проверьте, чтобы водопроводный шланг не был заломлен или сжат.

**!** Водопроводное давление в кране должно быть в пределах значений, указанных в таблице Технические данные (см. страницу рядом).

**!** Если длина водопроводного шланга будет недостаточной, следует обратиться в специализированный магазин или к уполномоченному сантехнику.

**!** Никогда не используйте б/у или старые шланги для подачи воды, а только прилагающиеся к машине.

### Подсоединение сливного шланга

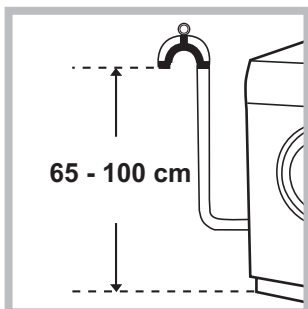

Подсоедините сливной шланг, не сгибая его, к сливному трубопроводу или к сливному патрубку в стене, расположенному на высоте 65 – 100 см от пола.

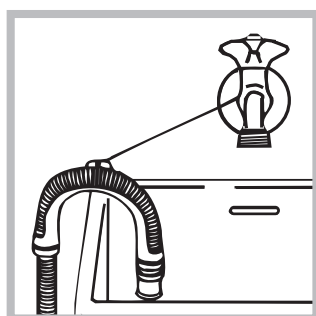

В качестве альтернативы поместите конец сливного шланга в раковину или в ванну, прикрепив прилагающуюся направляющую к крану (см. схему). Свободный конец сливного шланга не должен быть погружен в воду.

! Не рекомендуется использовать удлинительные шланги. При необходимости удлинение должно иметь такой же диаметр, что и оригинальный шланг, и его длина не должна превышать 150 см.

### Электрическое подключение

Перед подсоединением штепсельной вилки изделия к сетевой розетке необходимо проверить следующее:

- сетевая розетка должна быть заземлена и соответствовать нормативам;
- сетевая розетка должна быть рассчитана на максимальную мощность стиральной машины, указанную в таблице Технические данные (см. таблицу сбоку);
- напряжение электропитания должно соответствовать значениям, указанным в таблице Технические данные (см. таблицу сбоку);
- сетевая розетка должна быть совместима штепсельной вилкой машины. В противном случае необходимо заменить розетку или вилку.

! Запрещается устанавливать стиральную машину на улице, даже под навесом, так как является чрезвычайно опасным подвергать ее воздействию дождя и грозы.

! Стиральная машина должна быть установлена так, чтобы доступ к сетевой розетке оставался свободным.

! Не используйте удлинители и тройники.

! Сетевой кабель изделия не должен быть согнут или сжат.

! Замена сетевого кабеля может осуществляться только уполномоченными техниками.

Внимание! Производитель снимает с себя всякую ответственность в случае несоблюдения указанных норм установки и подключения оборудования.

Технические данные	
Модель	AQ114D 697D
Страна-изготовитель	Италия
Габаритные размеры	ширина 59,5 см. высота 85 см. глубина 64,5 см.
Вместимость	от 1 до 11 кг
Номинальное значение напряжения электропитания или диапазон напряжения	220-240 V ~
максимальную мощность	1850 W
Условное обозначение рода электрического тока или номинальная частота переменного тока	50 Hz
Класс защиты от поражения электрическим током	Класс защиты I
Водопроводное подсоединение	максимальное давление 1 МПа (10 бар) минимальное давление 0,05 МПа (0,5 бар) емкость барабана 71 литр
Скорость отжима	до 1600 оборотов в минуту
Программы управления в соответствии с Директивой EN 60456	программа ; температура 60°C; загрузка 11 кг белья.
	Данное изделие соответствует следующим Директивам Европейского Сообщества: - 2004/108/CE (Электромагнитная совместимость); - 2006/95/CE (Низкое напряжение) - 2012/19/EU (WEEE)
	В случае необходимости получения информации по сертификатам соответствия или получения копий сертификатов соответствия на данную технику, Вы можете отправить запрос по электронному адресу <a href="mailto:cert.rus@indesit.com">cert.rus@indesit.com</a> .
Дату производства данной техники можно получить из серийного номера, расположенного под штрих-кодом (S/N XXXXXX), следующим образом	- 1-ая цифра в S/N соответствует последней цифре года, - 2-ая и 3-я цифры в S/N - порядковому номеру месяца года, - 4-ая и 5-ая цифры в S/N - день
	Степень защиты от попадания твердых частиц и влаги, обеспечиваемая защитной оболочкой, за исключением низковольтного оборудования, не имеющего защиты от влаги: <b>IPX4</b>
Класс энергопотребления	A

# Описание стиральной машины

RU



## СИСТЕМА ПРЯМОГО ВПРЫСКА

Стиральная машина оснащена новой технологией «Direct Injection» (прямой впрыск), быстро растворяющей стиральное вещество, оптимально активизируя в нем все компоненты. Система гарантирует полное использование и растворение стирального вещества благодаря его смешиванию с водой до попадания на одежду. Это позволяет получить оптимальные результаты стирки уже при низких температурах в сочетании со значительным энергосбережением, а также с идеальной сохранностью цветов и волокон белья. Технология «Direct Injection» активируется автоматически в любой программе.

## ЛЮК



Для открывания люка всегда используйте специальную ручку (см. схему).

## Консоль управления "сенсорное управление"

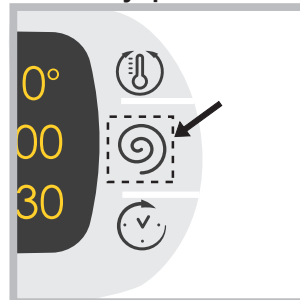

Для изменения настроек слегка дотроньтесь до символа в сенсорной зоне (сенсорное управление), как показано на схеме.

## ДОЗАТОР СТИРАЛЬНОГО ВЕЩЕСТВА

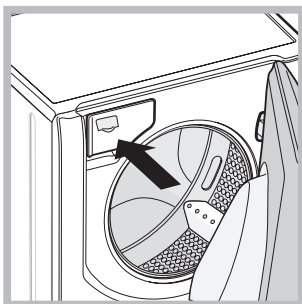

Дозатор находится внутри машины и доступен через люк. Описание дозировки стиральных веществ смотрите в разделе "Стиральные вещества и белье".

## Режим ожидания

Настоящая стиральная машина отвечает требованиям новых нормативов по экономии электроэнергии, укомплектована системой автоматического отключения (режим сохранения энергии), включающейся через 30 минут простоя машины. Нажмите один раз кнопку ON/OFF  и подождите, пока машина вновь включится.

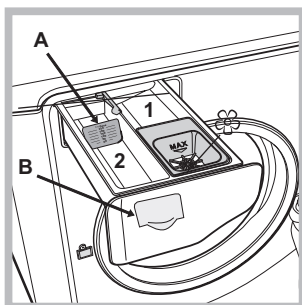

1. ячейка предварительной стирки: используйте стиральный порошок.  
2. ячейка для основной стирки: В случае использования жидкого стирального вещества рекомендуется использовать прилагающийся дозатор для правильной дозировки. Для

использования стирального порошка вставьте дозатор в нишу **В**.

 ячейка для добавок: для ополаскивателя или жидких добавок. Рекомендуется никогда не превышать максимальный уровень, указанный на решетке дозатора и разбавлять концентрированные ополаскиватели.

## Консоль управления "сенсорное управление"



Кнопка с индикатором **ON/OFF**: нажмите кнопку один раз для включения или выключения машины. Зеленый индикатор показывает, что машина включена. Для выключения стиральной машины в процессе стирки необходимо держать нажатой кнопку, примерно 3 секунды. Короткое или случайное нажатие не приведет к отключению машины. В случае выключения машины в процессе стирки текущий цикл отменяется.

Рукоятка **ПРОГРАММЫ**: может вращаться в обе стороны. Для выбора нужной программы смотрите «Таблица программ». В процессе стирки рукоятка не вращается.

Кнопки **M1-M2-M3**: держите нажатой одну из этих кнопок для ввода в память цикла и персонализированных вами программ. Для включения цикла, ранее введенного в память, нажмите соответствующую кнопку.

Кнопка **ТЕМПЕРАТУРЫ**: нажмите для изменения или исключения нагрева. Заданное значение показывается на дисплее сверху (см. «Порядок выполнения цикла стирки»).

Кнопка **ОТЖИМ**: нажмите для изменения или исключения отжима. Заданное значение показывается на дисплее сверху (см. «Порядок выполнения цикла стирки»).

Кнопка **ОТЛОЖЕННЫЙ ЗАПУСК**: нажмите для программирования задержки пуска выбранной программы. Заданное значение задержки показывается на дисплее сверху (см. «Порядок выполнения цикла стирки»).

Кнопки **ДОПОЛНИТЕЛЬНЫЕ ФУНКЦИИ**: нажмите для выбора имеющихся дополнительных функций. Индикатор выбранной дополнительной функции загорается (см. «Порядок выполнения цикла стирки»).

Символы **ФАЗЫ СТИРКИ**: загораются для визуализации последовательности выполнения цикла (Стирка – Полоскание – Отжим – слив ). Надпись END загорается по завершении цикла.

Кнопка с индикатором **START/PAUSE**: когда зеленый индикатор редко мигает, нажмите кнопку для пуска цикла стирки. После пуска цикла индикатор перестает мигать.

Для прерывания стирки вновь нажмите кнопку, индикатор замигает оранжевым цветом. Если индикатор «LOCK» погас, можно открыть люк. Для возобновления стирки с момента, когда она была прервана, вновь нажмите эту кнопку.

Индикатор **LOCK**: показывает, что люк заблокирован. Для открывания люка необходимо прервать цикл (см. «Порядок выполнения цикла стирки»).

Кнопка с индикатором **ЗАЩИТА ОТ ЛЕТЕЙ**: для включения или отключения блокировки консоли управления держите кнопку нажатой примерно 2 секунды. Включенный индикатор означает, что консоль управления заблокирована. Таким образом программа не может быть случайно изменена, особенно если в доме дети.

Индикатор ECO загорается, когда при изменении параметров стирки получается экономия электроэнергии не менее чем на 10%. Кроме того перед тем как машина переключится в режим сохранения энергии, символ загорится на несколько секунд. При выключенной машине примерная экономия электроэнергии составляет примерно 80%.

### ВЫБОР ЯЗЫКА

При первом включении машины на дисплее мигает первый язык. Напротив 3 кнопок справа на дисплее показываются символы «**Λ**», «**OK**» и «**V**». Языки сменяются автоматически каждые 3 секунды или при помощи кнопки рядом с символами «**Λ**» и «**V**». При помощи кнопки «**OK**» подтвердите выбранный язык через 2 секунды. Если Вы не нажмете никаких кнопок, через 30 секунд возобновиться автоматическая смена языков.











**Для изменения языка нужно включить и выключить машину, за 30" после выключения нажать**

**одновременно** кнопки температуры + центрифуга + запуск , отложенный на 5", и кроме короткого звукового сигнала на дисплее замигает выбранный язык. При помощи кнопок рядом с символами «**Λ**» и «**V**» производится смена языка. При помощи кнопки рядом с символом «**OK**» подтвердите выбранный язык через 2 секунды. Если Вы не нажмете никаких кнопок, через 30 секунд на дисплее показывается выбранный ранее язык.

# Порядок выполнения цикла стирки

RU

**ПРИМЕЧАНИЕ:** при первом использовании стиральной машины выполните один цикл стирки без белья, но со стиральным веществом, выбрав программу хлопок 90° без предварительной стирки.

- 1. АПОРЯДОК ВКЛЮЧЕНИЯ МАШИНЫ.** Нажмите кнопку . Все индикаторы загорятся на 1 секунду, и на дисплее появится надпись AQUALTIS. Затем останется включенным индикатор кнопки , и будет мигать индикатор START/PAUSE.
- 2. ВЫБОР ПРОГРАММЫ.** Поверните РУКОЯТКУ ПРОГРАММЫ вправо или влево вплоть до выбора нужной программы. Название программы появится на дисплее. Вместе с программой будет показана температура и скорость отжима, которые могут быть изменены. На дисплее показывается продолжительность данного цикла.
- 3. ПОРЯДОК ЗАГРУЗКИ БЕЛЬЯ.** Откройте люк машины. Загрузите в барабан белье, не превышая максимальный допустимый вес, указанный в таблице программ на следующей странице.
- 4. ДОЗИРОВКА СТИРАЛЬНОГО ВЕЩЕСТВА.** Выньте дозатор и поместите стиральное вещество в специальные ячейки, как описано в «*Описание стиральной машины*».
- 5. ЗАКРОЙТЕ ЛЮК.**
- 6. ПЕРСОНАЛИЗИРОВАННЫЕ ЦИКЛЫ СТИРКИ.** Нажмите специальные кнопки на консоли управления:  
  **Порядок изменения температуры и/или скорости отжима.**  
Машина автоматически показывает на дисплее максимальные температуру и скорость отжима, предусмотренные для выбранной программы, или последние выбранные значения, если они совместимы с выбранной программой. При помощи кнопки  можно постепенно уменьшить температуру вплоть до стирки в холодной воде "OFF". При помощи кнопки  можно постепенно уменьшить скорость отжима вплоть до его исключения "OFF". При еще одном нажатии этих кнопок вернутся максимальные допустимые значения.  
**!** Исключение: при выборе программы  температура может быть увеличена до 90°. **!** Исключение: при выборе программы  температура может быть увеличена до 60°.  
 **Программирование пуска с задержкой.**  
Для программирования задержки пуска выбранной программы нажмите соответствующую кнопку вплоть до получения нужного значения задержки. В процессе настройки показывается время задержки и сообщение «Нач через:» и мигает символ . После настройки запуска с задержкой на дисплее показывается символ , после чего на дисплее вновь будет показана продолжительность выбранной программы с сообщением «окончание:» и продолжительность цикла. При однократном нажатии кнопки ЗАПУСК С ЗАДЕРЖКОЙ на дисплее показывается ранее заданное время задержки.

После запуска на дисплее показывается сообщение «Нач через:» и время задержки. По истечении заданного времени задержки машина запускает цикл, и на дисплее показывается сообщение «окончание:» и время, остающееся до завершения цикла. Для отмены пуска с задержкой нажмите кнопку несколько раз до тех пор, пока на дисплее не появится надпись OFF; символ  погаснет.



   **Изменение параметров цикла.**

- Нажмите кнопку для включения дополнительной функции. На дисплее появится название функции, и загорится индикатор соответствующей кнопки.
- Вновь нажмите кнопку для отмены дополнительной функции. На дисплее появится название функции и надпись OFF, индикатор погаснет.

**!** Если выбранная дополнительная функция несовместима с выбранной программой, мигает соответствующий индикатор и включится звуковой сигнал (3 раза), функция не будет включена.

**!** Если выбранная функция является несовместимой с другой, ранее заданной дополнительной функцией, будет мигать индикатор первой выбранной функции, и будет включена только вторая дополнительная функция, индикатор включенной функции будет гореть, не мигая.

**!** Дополнительные функции могут изменить рекомендуемую загрузку машины и/или продолжительность цикла.

- 7. ПУСК ПРОГРАММЫ.** Нажмите кнопку START/PAUSE. Соответствующий индикатор загорится, и люк машины заблокируется (загорится индикатор ЛЮК ЗАБЛОКИРОВАН ). Символы фаз стирки загораются по мере выполнения программы для визуализации текущей фазы стирки. Для изменения текущей программы, прервите цикл, нажав кнопку START/PAUSE, затем выберите нужный цикл и вновь нажмите кнопку START/PAUSE. Чтобы открыть люк в процессе выполнения цикла нажмите кнопку START/PAUSE; если индикатор LOCK  погаснет, можно открывать люк. Вновь нажмите кнопку START/PAUSE для возобновления программы с момента, когда она была прервана.
- 8. ЗАВЕРШЕНИЕ ПРОГРАММЫ.** Сигнализируется включением надписи END. Люк можно открыть сразу же. Если индикатор START/PAUSE мигает, нажмите кнопку для завершения цикла. Откройте люк, выгрузьте белье и выключите машину.

**!** Для отмены текущего цикла держите нажатой кнопку  до тех пор, пока цикл не прервется и машина выключится.

## Мешок для стеганных одеял, занавесок и деликатного белья

Благодаря специальному мешку, прилагающемуся к машине, стиральная машина Aqualtis дает возможность стирать также самые деликатные и ценные вещи с гарантией их полной сохранности. **Рекомендуется использовать мешок каждый раз для стирки стеганных и пуховых вещей на синтетической подкладке.**

# Программы и дополнительные функции

Таблица программ

Символ	Описание программы	Макс. темп. (°C)	Макс. Скорость (обороты в минуту)	Стиральные вещества			Макс. загрузка (кг)	Продолжительность цикла
				Предварит. стирка	Стирка	Ополаскиватель		
	<b>СИНТЕТИКА</b> Интенсив	60°	800	●	●	●	5	(*) Продолжительность программы стирки отображается на дисплее.
	<b>СИНТЕТИКА</b> Интенсив	40°	800	●	●	●	5	
	<b>ЦВЕТНЫЕ Ткани интенсив</b>	40°	1600	●	●	●	9	
	<b>ЦВЕТНЫЕ ТКАНИ</b>	20°	1600	-	●	●	9	
	<b>ТЕМНЫЕ ТКАНИ</b>	30°	800	-	●	●	6	
	<b>ОСВЕЖ. ПАРОМ</b>	-	-	-	-	-	2	
	<b>ПУХ/ПЕРО</b>	30°	1200	-	●	●	3,5	
	<b>ПОСТЕЛ. БЕЛЬЕ:</b> постельное белье и полотенца.	60°	1600	●	●	●	11	
	<b>ПОЛОСКАНИЕ</b>	-	1600	-	-	●	11	
	<b>ОТЖИМ и СЛИВ</b>	-	1600	-	-	-	11	
	<b>АНТИ АЛЛЕРГИЯ Ткани интенсив</b>	60°	1600	-	●	●	6	
	<b>АНТИ АЛЛЕРГИЯ Деликатный</b>	40°	1600	-	●	●	6	
	<b>ДЕЛИКАТНЫЕ</b>	30°	0	-	●	●	1	
	<b>ШЕРСТЬ:</b> шерсть, кашемир и т.д.	40°	800	-	●	●	2,5	
	<b>МИКС 30':</b> быстрое освежение малогрязного белья (не для шерсти, шелка и изделий, требующих ручной стирки).	30°	800	-	●	●	4	
	<b>ХЛОПОК:</b> очень грязное белое и прочное цветное белье.	60° (Max. 90°)	1600	●(2)	●	●	11	
	<b>ХЛОПОК (1):</b> очень грязное белое и деликатное цветное белье.	40° (Max. 60°)	1600	-	●	●	11	

Продолжительность цикла, показанная на дисплее или указанная в инструкции является расчетом, сделанным на основании стандартных условий. Фактическая продолжительность может варьировать в зависимости от многочисленных факторов таких как температура и давление воды на подаче, температура помещения, количество моющего средства, количество и тип загруженного белья, балансировка белья, выбранные дополнительные функции.

(\*) Примечание: примерно через 10 минут после ЗАПУСКА цикла в зависимости от веса загруженного белья, машина рассчитает и покажет на дисплее время, остающееся до завершения программы.

- 1) Программы управления в соответствии с Директивой EN 60456: **задайте программу с температурой 60°C (Продолжить цикла 225')**.
- 2) При температуре 60°C нельзя включить функцию "предварит. стирка".

## Дополнительные функции стирки

**!** Если выбранная дополнительная функция несовместима с выбранной программой, замигает соответствующий индикатор и включится звуковой сигнал (3 раза), функция не будет включена.  
**!** Если выбранная функция является несовместимой с другой, ранее заданной дополнительной функцией, будет мигать индикатор первой выбранной функции, и будет включена только вторая дополнительная функция, индикатор включенной функции будет гореть, не мигая.

### Антибакт. обраб.

При выборе этой функции повышается эффективность стирки за счет выделения пара, который в процессе цикла удаляет также возможные бактерии из тканей, в то же время стирая их. Загрузите белье в корзину, выберите совместимую программу и выберите функцию .  
**!** В процессе работы стиральной машины люк может запотеть из-за парообразования.

### Легкая Глажка

При выборе этой функции стирки и отжим изменяются таким образом, чтобы сократить образование складок. По завершении цикла стиральная машина выполняет медленное вращение барабана, индикаторы "Легкая Глажка" и START/PAUSE мигают. Для завершения цикла нажмите кнопку START/PAUSE или кнопку "Легкая Глажка".

### Доп. Полоскание

При выборе этой функции повышается эффективность ополаскивания, обеспечивая максимальное удаление остатков стирального вещества. Эта функция особенно удобна для людей с кожей, чувствительной к стиральным веществам. Рекомендуется использовать эту функцию в случае полной загрузки машины или в случае использования большой дозы стирального вещества.

### Предварит. стирка

При выборе данной функции производится предварительная стирка, способствующая удалению наиболее трудновыводимых пятен.

**ПРИМЕЧАНИЕ:** Поместите стиральный порошок в специальную ячейку.

# Стиральные вещества и типы белья

RU

## Стиральное вещество

Выбор и доза стирального вещества зависят от типа белья (х/б, шерсть, шелк...), от цвета белья, от температуры стирки, от степени загрязнения и от жесткости воды.

Правильная дозировка стирального вещества – это экономия и охрана окружающей среды: хотя стиральные вещества и являются биоразлагаемыми, они содержат вещества, пагубно влияющие на природу.

Рекомендуется:

- использовать стиральные порошки для белых х/б вещей и для предварительной стирки.
- использовать жидкие стиральные вещества для деликатных х/б вещей и для всех программ с низкой температурой.
- использовать деликатные жидкие стиральные вещества для стирки шелковых и шерстяных вещей.

Стиральное вещество помещается перед началом стирки в специальную ячейку или в дозатор, который помещается непосредственно в барабан. В этом случае нельзя выбрать цикл Хлопок с предварительной стиркой.

! Не используйте стиральные вещества для ручной стирки так как они образуют слишком много пены.

## Подготовка белья

- Тщательно расправьте белье перед его загрузкой в барабан.
- Разделите белье по типу ткани (см. символ на этикетке) и по цвету, обращая внимание на разделение цветных и белых вещей.
- Выньте из карманов все предметы и проверьте пуговицы;
- Не превышайте значения, указанные в «Таблице программ», указывающие вес сухого белья:

### Сколько весит белье?

1 простыня	400-500 г
1 наволочка	150-200 г
1 скатерть	400-500 г
1 банный халат	900-1200 г
1 полотенце	150-250 г
1 пара джинс	400-500 г
1 рубашка	150-200 г



## Рекомендации по стирке

**ЦВЕТНЫЕ Ткани интенсив:** используйте цикл  для светлого цветного белья для более интенсивного удаления пятен, сохраняя цвета и их яркость. Цикл служит для обеспечения отличных результатов стирки, обычно получаемых при 60°, уже при 40°. Рекомендуется использовать специальное стиральное вещество для цветного белья.

**ЦВЕТНЫЕ ТКАНИ:** используйте цикл  для стирки разноцветного белья или белья разных цветов средней загрязненности. Цикл, предназначенный для сохранности цвета и одновременно для отличных результатов стирки, обычно получаемых при температуре 40°, только при 20°. Рекомендуется использовать стиральные вещества, рекомендованные для цветного белья, и добавки уже при низкой температуре.

! Рекомендуется стирать отдельно линяющее белье, а также цветное белье, стираемое в первый раз.

**ТЕМНЫЕ ТКАНИ:** используйте программу  для стирки темного белья. Программа рассчитана на сохранения цвета белья после стирок. Для оптимизации результатов рекомендуется использовать жидкое стиральное вещество преимущественно для темного белья.

**ОСВЕЖ. ПАРОМ:** Данная программа освежает вещи, удаляя неприятные запахи и делая ткани более мягкими (2 кг, примерно 3 вещи). Загрузите только сухие вещи (не грязные) и выберите программу . По завершении цикла белье остается слегка влажным. Рекомендуется повесить его досушиваться. Программа  облегчает глажку. Кроме добавив профумерованные шарики «Steam Profumo», можно придать вещам Ваш любимый аромат. Поместите несколько капель духов на губку внутри шарика, закройте его, поместите его в барабан

вместе с вещами и запустите соответствующую программу . По завершении цикла вещи будут мягкими и душистыми.

! Не рекомендуется для шерстяных или шелковых вещей.

! При выборе этой программы загорается индикатор доп. функции .

! Не мочите губку излишним количеством духов во избежание их утечки.

! Не добавляйте ополаскиватель или стиральное вещество.

**ПУХ/ПЕРО:** для стирки вещей, набитых утиным пухом, таких как двойные или одинарные пуховые одеяла (весом не более 3,5 кг), подушки, куртки используйте специальную программу . Рекомендуется загрузить пуховики в барабан машины, сложив края внутрь (см. схему) и не превышать с объема барабана. Для оптимальной стирки рекомендуется использовать жидкое стиральное вещество, заливаемое в дозатор стиральных веществ.

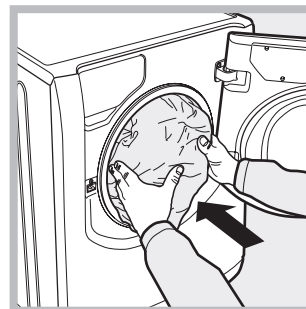





**Стеганные вещи:** для стирки стеганных вещей на синтетической подкладке используйте специальный прилагающийся мешок и выберите программу .

**Постельное белье и полотенца:** данная стиральная машина позволяет стирать белье для всей семьи по единой программе , оптимизирующей использование ополаскивателя и позволяющей сэкономить время и электроэнергию. Рекомендуется использовать стиральный порошок.

**АНТИ АЛЛЕРГИЯ Ткани интенсив **: цикл предназначен для х/б белья и белья из других устойчивых тканей, обеспечивает удаление основных аллергенов таких как пыльца, клещей, кошачьей и собачьей шерсти.

**АНТИ АЛЛЕРГИЯ Деликатный **: цикл предназначен для х/б белья и белья из других устойчивых тканей, обеспечивает удаление пыли и кошачьей и собачьей шерсти уже при 40°.

**ДЕЛИКАТНЫЕ:** используйте программу  для стирки очень деликатного белья со стразами или блясками.

Рекомендуется вывернуть наизнанку белье перед стиркой и поместить мелкое белье в специальный мешочек для стирки деликатного белья. Для оптимизации результатов рекомендуется использовать жидкое стиральное вещество для деликатного белья. Для стирки **шелковых** изделий или **занавесок** (Рекомендуется свернуть занавески и поместить в прилагающийся мешок) используйте цикл  и включите дополнительную функцию ; машина завершает цикл без слива воды, и индикатор  мигает. Для слива воды и выгрузки белья необходимо нажать кнопку START/PAUSE или кнопку .

**ШЕРСТЬ:** Цикл стирки «Шерсть» данной стиральной машины Hotpoint-Ariston прошел тестирование и был утвержден Компанией Woolmark Company для стирки шерстяных изделий, классифицированных как «для ручной стирки» с тем, чтобы тирка выполнялась в соответствии с инструкциями на этикетке вещи и инструкциями, прилагаемым изготовителем бытового электроприбора. Hotpoint-Ariston – это первая марка стиральных машин, получившая от Woolmark Company сертификацию Woolmark Apparel Care - Platinum за качество стирки и за экономный расход воды и электроэнергии. (M1135)





! Стиральная машина спроектирована и изготовлена в соответствии с международными нормативами по безопасности. Необходимо внимательно прочитать настоящие предупреждения, составленные в целях вашей безопасности.

## Общие требования к безопасности

- Данное изделие предназначено исключительно для домашнего использования.
- Не разрешайте пользоваться машиной лицам (включая детей) с ограниченными физическими, сенсорными, умственными способностями и не обладающих достаточными знаниями и опытом, если только они не пользуются машиной под наблюдением и после инструктажа со стороны лиц, ответственных за их безопасность. Не разрешайте детям играть с машиной.
- Не прикасайтесь к изделию влажными руками, босиком или с мокрыми ногами.
- Не тяните за сетевой кабель для отсоединения штепсельной вилки изделия из сетевой розетки, возьмитесь за вилку рукой.
- Не прикасайтесь к сливаемой воде, так как она может быть очень горячей.
- Категорически запрещается пытаться открыть люк силой: это может привести к повреждению защитного механизма, предохраняющего от случайного открывания машины.
- В случае неисправности категорически запрещается открывать внутренние механизмы изделия с целью их самостоятельного ремонта.
- Следите, чтобы дети не приближались к работающей стиральной машине.
- Перемещать машину следует осторожно, вдвоем или втроем. Никогда не перемещайте машину в одиночку, так как машина очень тяжелая.
- Перед помещением в стиральную машину белья проверьте, чтобы барабан был пуст.

## Система балансировки белья

Перед каждым отжимом во избежание чрезмерных вибраций и для равномерного распределения белья в барабане машина производит вращения со скоростью, слегка превышающей скорость стирки. Если после нескольких попыток белье не будет правильно сбалансировано, машина произведет отжим на меньшей скорости по сравнению с предусмотренной. В случае чрезмерной разбалансировки машина выполнит распределение белья вместо отжима. Для оптимизации распределения белья и его правильной балансировки рекомендуется перемешать мелкое белье с крупным.

## Утилизация

- Уничтожение упаковочных материалов: соблюдайте местные нормативы с целью вторичного использования упаковочных материалов.
- Согласно Европейской Директиве 2012/19/EU касательно утилизации электронных и электрических электроприборов электроприборы не должны выбрасываться вместе с обычным городским мусором. Выведенные из строя приборы должны собираться отдельно для оптимизации их утилизации и рекуперации составляющих их материалов, а также

для безопасности окружающей среды и здоровья.

Символ «зачеркнутая мусорная корзина», имеющийся на всех приборах, служит напоминанием об их отдельной утилизации.

За более подробной информацией о правильной утилизации бытовых электроприборов пользователи могут обратиться в специальную государственную организацию или в магазин.

## Открывание люка вручную

Если по причине отключения электроэнергии невозможно открыть люк машины, чтобы выгрузить чистое белье, действуйте следующим образом:

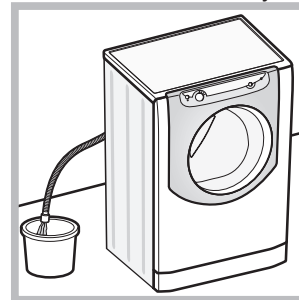

1. выньте штепсельную вилку машины из сетевой розетки.
2. проверьте, чтобы уровень воды в машине был ниже отверстия люка. В противном случае слейте излишек воды через сливную трубу в ведро, как показано на *рисунке*.

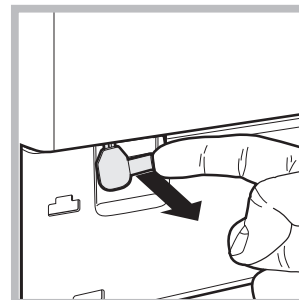

3. снимите переднюю панель стиральной машины (см. схему ниже).
4. потяните наружу язычок, показанный на схеме, вплоть до освобождения пластикового блокировочного винта. Затем потяните его вниз и одновременно откройте люк.

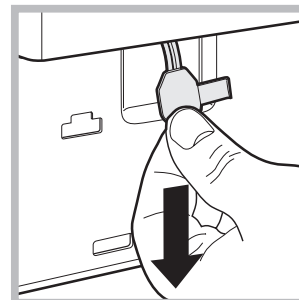

5. установите на место переднюю панель, проверив перед ее прикреплением к машине, чтобы крюки вошли в соответствующие петли.

## Условия хранения и транспортировки

- Упакованную стиральную машину следует хранить при относительной влажности не более 80% в закрытых помещениях с естественной вентиляцией. Если машина длительное время не будет использоваться и будет храниться в не отапливаемом помещении, необходимо полностью удалить из машины воду. Перед транспортировкой машины необходимо установить транспортные винты со втулками, чтобы исключить повреждение бака стиральной машины. Транспортировать машину необходимо в рабочем положении (вертикально) любым видом крытого транспорта, надёжно закрепив её.  
**ЗАПРЕЩАЕТСЯ** подвергать стиральную машину ударным нагрузкам при погрузочно-разгрузочных работах.

# Техническое обслуживание и уход

RU

## Отключение воды и электрического тока

- Перекрывайте водопроводный кран после каждой стирки. Таким образом сокращается износ водопроводной системы машины и сокращается риск утечек.
- Выньте штепсельную вилку машины из сетевой розетки перед началом чистки и технического обслуживания стиральной машины.

## Чистка машины

Для чистки наружных и резиновых частей стиральной машины использовать тряпку, смоченную теплой водой с мылом. Не используйте растворители или абразивные чистящие средства.

## Чистка ячейки стиральных веществ

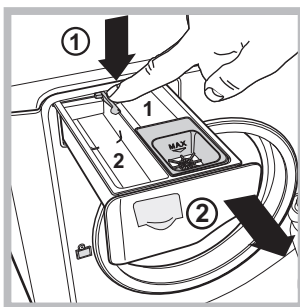

Чтобы вынуть дозатор, нажмите на язычок (1) и вытащите дозатор (2) (см. рисунок).

Промойте ячейку под струей воды. Эта операция должна выполняться регулярно.

## Уход за барабаном

- После использования стиральной машины всегда следует оставлять люк полуоткрытым во избежание образования неприятных запахов в барабане.

## Порядок чистки насоса

Стиральная машина оснащена самоочищающимся насосом, не нуждающимся в техническом обслуживании. Тем не менее мелкие предметы (монеты, пуговицы) могут упасть за кожух, предохраняющий насос, расположенный в его нижней части.

**!** Проверьте, чтобы цикл стирки завершился, и выньте штепсельную вилку из сетевой розетки.

Для доступа к кожуху:

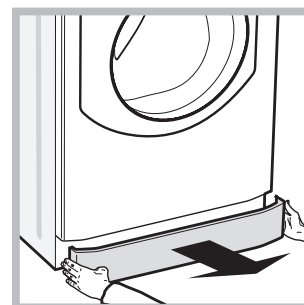
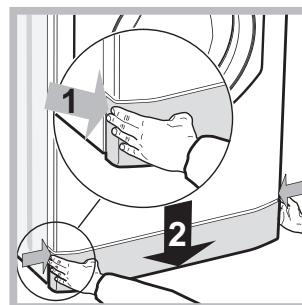

1. снимите переднюю панель стиральной машины, нажав в центре, затем потяните ее вниз за края и снимите ее (см. схемы).

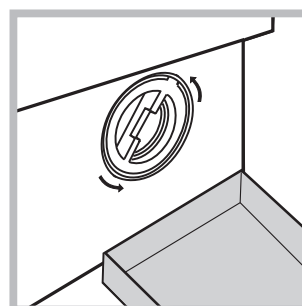

2. подставьте емкость для слива воды (примерно 1,5 литра) (см. рисунок).  
3. отвинтите крышку, повернув ее против часовой стрелки (см. схему);

4. тщательно прочистите кожух внутри;
5. завинтите крышку на место;
6. установите на место переднюю панель, проверив перед ее прикреплением к машине, чтобы крюки вошли в соответствующие петли.

## Проверка водопроводного шланга

Проверяйте шланг подачи воды не реже одного раза в год. При обнаружении трещин или разрывов шланга замените его: в процессе стирки сильное водопроводное давление может привести к внезапному отсоединению шланга.

# Неисправности и методы их устранения

Если ваша стиральная машина не работает. Прежде чем обратиться в Центр Сервисного обслуживания (см. *Сервисное обслуживание*), проверьте, можно ли устранить неисправность, следуя рекомендациям, приведенным в следующем перечне.

## Неисправности:

**Стиральная машина не включается.**

**Цикл стирки не запускается.**

**Стиральная машина не заливает воду.**

**Люк машины остается заблокированным.**

**Стиральная машина непрерывно заливает и сливает воду.**

**Машина не сливает воду или не отжимает белье.**

**Стиральная машина сильно вибрирует в процессе отжима.**



**Утечки воды из стиральной машины.**

**Символы «текущей фазы» часто мигают одновременно с индикатором ON/OFF.**

**В процессе стирки образуется слишком обильная пена.**

**Люк машины остается заблокированным.**

## Возможные причины / Методы устранения:

- Штепсельная вилка не соединена с сетевой розеткой или отходит и не обеспечивает контакта.
- В доме отключено электричество.
- Люк плохо закрыт.
- Не была нажата кнопка START/PAUSE.
- Перекрыт водопроводный кран.
- Был запрограммирован запуск с задержкой.
- Водопроводный шланг не подсоединен к крану.
- Шланг согнут.
- Перекрыт водопроводный кран.
- В доме нет воды.
- Недостаточное водопроводное давление.
- Не была нажата кнопка START/PAUSE.
- При выборе функции  по завершении цикла стиральная машина выполняет медленные вращения барабана.; для завершения цикла нажмите кнопку START/PAUSE или кнопку .
- Сливной шланг не находится на высоте 65 – 100 см. от пола (см. «Установка»).
- Конец сливного шланга погружен в воду (см. «Установка»).
- Если ваша квартира находится на последних этажах здания, может наблюдаться «сифонный эффект», поэтому стиральная машина производит непрерывный залив и слив воды. Для устранения этой аномалии в продаже имеются специальные клапаны «антисифоны».
- Настенное сливное отверстие не оснащено вантузом для выпуска воздуха.
- Выбранная программа не предусматривает слив воды: для некоторых программ необходимо включить слив вручную (см. «Программы и дополнительные функции»).
- Включена дополнительная функция : для завершения программы нажмите кнопку START/PAUSE (см. «Программы и дополнительные функции»).
- Сливной шланг перегнулся (см. «Установка»).
- Засорен сливной трубопровод.
- В момент установки стиральной машины барабан был разблокирован неправильно (см. «Установка»).
- Стиральная машина установлена неровно (см. «Установка»).
- Машина касается к стены или мебели (см. «Установка»).
- Белье в барабане несбалансировано (см. «Стиральные вещества и типы белья»).
- Плохо привинчен водопроводный шланг (см. «Установка»).
- Засорен дозатор стирального вещества (порядок его чистки см. «Техническое обслуживание и уход»).
- Сливной шланг непрочен закреплен (см. «Установка»).
- Выключите машину и выньте штепсельную вилку из сетевой розетки, подождите 1 минуту и вновь включите машину. Если неисправность не устраняется, обратитесь в Центр Сервисного обслуживания.
- Стиральное вещество непригодно для стирки в стиральной машине (на упаковке должно быть указано «для стирки в стиральной машине», «для ручной и машинной стирки» или подобное).
- В дозатор было помещено чрезмерное количество стирального вещества.
- Выполните разблокировку вручную (см. «Предосторожности и рекомендации»).

**! Примечание:** для выхода из режима «Демо», выключить машину, нажмите одновременно на 3 сек. две кнопки  и .

# Сервисное обслуживание

RU

Мы заботимся о своих покупателях и стараемся сделать сервисное обслуживание наиболее качественным. Мы постоянно совершенствуем наши продукты, чтобы сделать Ваше общение с техникой простым и приятным.

## Уход за техникой

Продлите срок эксплуатации и снизьте вероятность поломки техники.

Воспользуйтесь профессиональными средствами для ухода за техникой от Indesit Professional для наиболее простого, эффективного и легкого ухода за Вашей бытовой техникой.

Продукты Indesit Professional производятся в Италии с соблюдением высоких европейских стандартов в области качества, экологии и безопасности использования и созданы с учетом многолетнего опыта производителя техники. Узнайте подробнее на сайте [www.hotpoint-ariston.com](http://www.hotpoint-ariston.com) в разделе «Сервис» и спрашивайте в магазинах Вашего города.

## Авторизованные сервисные центры

Чтобы быть ближе к нашим потребителям, мы создали широкую сервисную сеть, особенностью которой является высокая подготовка, профессионализм и честность сервисных мастеров. На сегодняшний день она насчитывает около 350 сервисных центров на территории России и СНГ.

Их контакты Вы можете найти в сервисном сертификате и на сайте [www.hotpoint-ariston.com](http://www.hotpoint-ariston.com) в разделе «Сервис».

## Если вам надо обратиться в сервисный центр:

**Внимание! При ремонте требуйте использования оригинальных запасных частей.**

### Перед тем как обратиться в Службу Сервиса:

- Проверьте, нельзя ли устранить неисправность самостоятельно (см. «Неисправности и методы их устранения»);
- Вновь запустите программу для проверки исправности машины;
- В противном случае обратиться в Авторизованный Сервисный Центр по телефонам, указанным в гарантийном таллоне.

**!** Никогда не обращайтесь к неавторизованным сервисным центрам.

### При обращении в Сервисную Службу необходимо сообщить:

- тип неисправности;
- номер гарантийного документа (сервисной книжки, сервисного сертификата и т.п.);
- модель машины (Мод.) и серийный номер (S/N), указанные в информационной табличке, расположенной на задней панели стиральной машины.

Другую полезную информацию и новости Вы можете найти на сайте [www.hotpoint-ariston.com](http://www.hotpoint-ariston.com) в разделе «Сервис».

### Производитель:

Indesit Company  
Виале А. Мерлони 47, 60044, Фабриано (АН), Италия

### Импортер:

ООО «Индезит РУС»

### С вопросами (в России) обращаться по адресу:

до 01.01.2011: Россия, 129223, Москва, Проспект Мира, ВВЦ, пав. 46  
с 01.01.2011: Россия, 127018, Москва, ул. Двинцев, дом 12, корп. 1

UA

Українська

**AQUALTIS**

**AQ114D 697D**

### Зміст

UA

#### **Встановлення, 38-39**

Розпакування і вирівнювання  
Підключення води й електроенергії  
Технічні дані

#### **Опис машини, 40-41**

Панель команд "з сенсорним керуванням"

#### **Як здійснювати цикл прання, 42**

#### **Програми й опції, 43**

Таблиця програм  
Опції прання

#### **Пральні засоби і білизна, 44**

Засіб для прання  
Підготовка білизни  
Поради з прання

#### **Запобіжні заходи та поради, 45**

Загальна безпека  
Система балансування завантаження  
Утилізація  
Ручне відкривання дверцят люку

#### **Технічне обслуговування та догляд, 46**

Відключення води й електричного живлення  
Миття машини  
Чистка касети для миючих засобів  
Догляд за барабаном для білизни  
Чищення насосу  
Стеження за шлангом для подачі води

#### **Несправності та засоби їх усунення, 47**

#### **Допомога, 48**

# Встановлення

UA

! Необхідно зберігати дану брошуру, щоб мати можливість проконсультуватися з нею у будь-який момент. У випадку продажу, передачі або переїзду, переконайтеся у тому, що вона залишається разом із пральною машиною

! Уважно вивчіть інструкцію: в ній міститься важлива інформація про встановлення, використання та безпеку.

! У пакеті з інструкцією ви знайдете, окрім гарантії, докладну інформацію для встановлення.

## Розпакування і вирівнювання

### Розпакування

1. Розпакувавши пральну машину, перевірте її на наявність пошкоджень під час транспортування. Якщо такі є, не виконуйте ніяких підключень та негайно зверніться до постачальника.

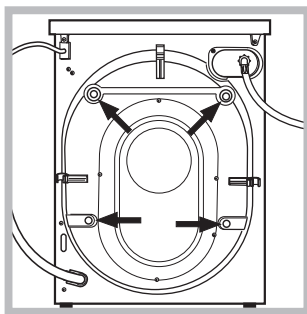

2. Видаліть 4 запобіжних гвинти для транспортування і відповідну розпірну деталь, розташовану ззаду (див. малюнок).

3. Закрийте отвір пробками з пластмаси, що містяться у пакеті.

4. Зберігайте всі деталі; якщо пральна машина має перевозитися, вони знову можуть бути потрібними, щоб уникнути внутрішніх пошкоджень.

! Забороняйте дітям гратися з упаковками.

### Вирівнювання

1. Встановіть пральну машину на плоскій та твердій підлозі, не притуляючи її до стін або меблів.

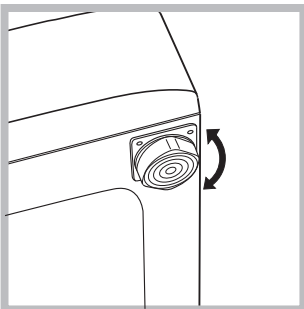

2. Компенсуйте нерівності, відкручуючи або вкручуючи ніжки, доки машина не стане горизонтально (вона не повинна відхилитися більш ніж на 2 градуси).

! Правильне вирівнювання надасть стабільність й усуне вібрацію, а також знизить рівень шуму, особливо під час роботи центрифуги.

! У випадку встановлення машини на килимовому покритті або килимах, ніжки необхідно відрегулювати таким чином, щоб гарантувати під пральною машиною необхідний простір для вентиляції.

## Підключення води й електроенергії

### Контроль шланга для подачі води

! До підключення шланга подачі води до водопроводу, злийте деяку кількість води, доки вона не йтиме чистою.

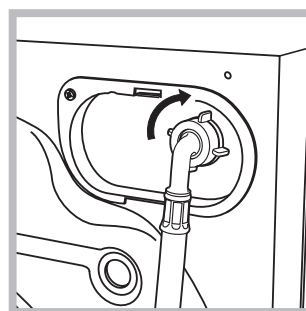

1. Підключіть шланг подачі води до машини, під'єднавши його до виходу на задньому боці угорі праворуч (див. малюнок).

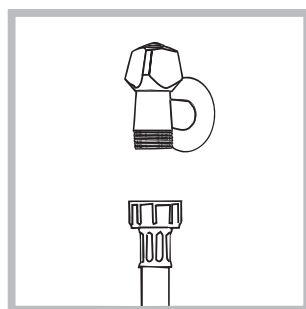

2. Підключити живлячий трубопровід, прикрутивши його до крану холодної води за допомогою штуцера з газовою різьбою 3/4 (див. малюнок). Перед підключенням спустіть воду, доки вона не стане прозорою.

3. Зверніть увагу, щоб шланг не мав згинів та утисків.

! Тиск води в крані має відповідати значенням у таблиці Технічних даних (див. сторінку поруч).

! Якщо довжини шланга для води не вистачає, зверніться у спеціалізовану крамницю або до уповноваженого фахівця.

! Ніколи не використовуйте уживані або старі шланги для роботи під тиском, а тільки шланги, що поставляються разом із машиною.

### Підключення шланга для зливу води

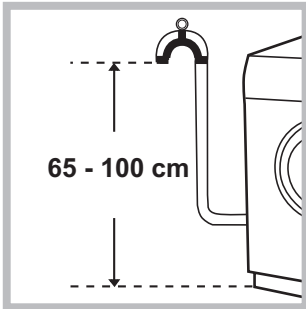

Підключіть зливний шланг до каналізації або до зливного отвору у стіні на висоті від 65 до 100 см від підлоги, не допускаючи його згинання.

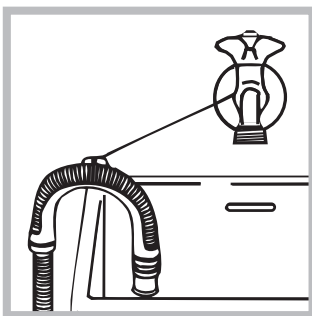

Або ж встановіть вихід зливного шланга на край раковини або ванни, використавши дугу, що спрямовує кінець шланга (див. малюнок). Не залишайте вільний кінець зливного шланга зануреним у воду.

! Використання подовжувача шланга не рекомендоване. В разі необхідності використання подовжувача шланга, переконайтеся у тому, що він має той самий діаметр та його довжина не перевищує 150 см.

### Електричні підключення

Перш ніж увімкнути вилку в електричну розетку, переконайтеся, що:

- розетка має заземлення у відповідності до встановлених норм;
- розетка розрахована на максимальне навантаження у межах потужності машини, зазначене у таблиці Технічних даних (див. малюнок поруч);
- напруга живлення перебуває у межах, зазначених у таблиці Технічних даних (див. малюнок поруч);
- розетка підходить до вилки машини. В іншому випадку замініть розетку або вилку.

! Машину не можна встановлювати поза приміщенням, навіть, під час його ремонту, тому що дуже небезпечно піддавати її впливу дощу і грози.

! Коли машина вже встановлена, має забезпечуватися вільний доступ до її розетки.

! Не використовуйте подовжувачі й трійники.

! Кабель не повинен мати згинів або утисків.

! Заміна кабелю живлення й вилки мають виконуватися тільки фахівцями.

Увага! Підприємство знімає з себе відповідальність, якщо вказані норми не дотримуватимуться.

### Технічні дані

<b>Модель</b>	AQ114D 697D
<b>Розміри</b>	ширина 59,5 см висота 85 см глибина 64,5 см
<b>Кількість білизни</b>	від 1 до 11 кг
<b>Електричні підключення</b>	див. шильдік з технічними даними на машині
<b>Водопровідні підключення</b>	максимальний тиск 1 мПа (10 бар) мінімальний тиск 0,05 мПа (0,5 бар) об'єм баку – 71 літри
<b>Швидкість центрифуги</b>	до 1600 обертів на хвилину
<b>Програма випробувань відповідно до Директиви 1061/2010 1015/2010</b>	програма $\langle 60^{\circ}\text{C} \rangle$ ; бавовна Стандартний 60°C. програма $\langle 40^{\circ}\text{C} \rangle$ ; бавовна Стандартний 40°C.

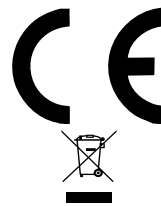

Цей прилад відповідає таким європейським директивам:  
- 2004/108/CE (Електромагнітна сумісність)  
- 2012/19/EU (WEEE)  
- 2006/95/CE (Низька напруга)

# Опис машини

UA



## ДВЕРЦЯТА ЛЮКУ



Для відкриття дверцят люку завжди використовуйте спеціальну ручку (див. малюнок).

## КАСЕТА ДЛЯ ПРАЛЬНИХ ЗАСОБІВ



Касета для пральних засобів знаходиться всередині машини; щоб її дістатися, відкрийте дверцята. Про дозування пральних засобів йдеться у розділі “Пральні засоби і білизна”.

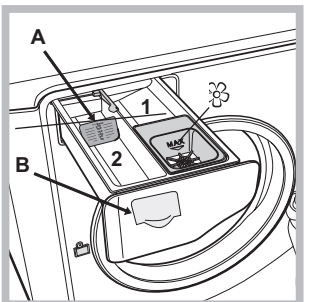

1. ванночка для попереднього прання: використовуйте миючий засіб у порошку.  
2. ванночка для прання: Якщо використовується рідкий пральний засіб, рекомендується застосовувати вимірювальний компонент А з комплекту постачання для правильного дозування. При використанні порошкового прального засобу вставте цей компонент у нішу В.

☼ ванночка для додаткових засобів: для пом'якшувачів або додаткових рідин. Рекомендується ніколи не перевищувати максимальний рівень, відмічений сіткою, і розбавляти концентровані пом'якшувачі.

## СИСТЕМА DIRECT INJECTION

Пральна машина оснащена інноваційною системою “Direct Injection”, яка швидко розчинює пральний засіб, активуючи найкращим чином всі його компоненти. Система забезпечує повне використання прального засобу та його розчинення завдяки змішуванню з водою, перш ніж потрапити на ваш одяг. Це дозволяє отримати максимально якісне прання навіть при низьких температурах одночасно із значною економією енергії для ідеального догляду за волокнами і кольорами випраних речей. Система “Direct Injection” автоматично активується для всіх циклів.

## Панель команд “з сенсорним керуванням”

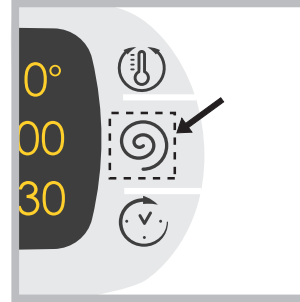

Для зміни параметрів злегка натисніть на значок на сенсорному екрані (touch control), як вказано на малюнку.

## Режим очікування

Відповідно до норм, пов'язаних з заощадження енергії, цю пральну машину оснащено системою автовимкнення (stand by), яка активується через декілька (30) секунд відсутності роботи з боку машини. Швидко натисніть кнопку ON/OFF  та зачекайте відновлення роботи машини.



**Панель команд “з сенсорним керуванням”**

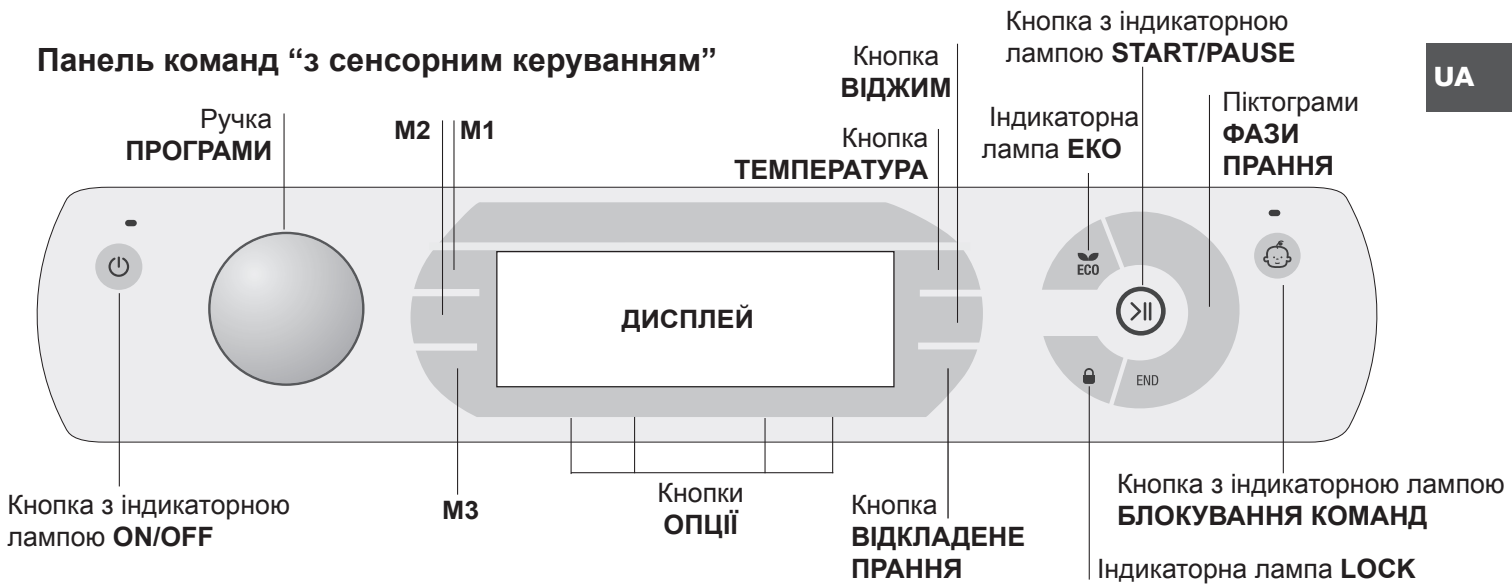

Кнопка з індикаторною лампою **ON/OFF**: швидко натисніть і відпустіть кнопку для вмикання або вимикання машини. Зелена індикаторна лампа означає, що машина ввімкнена. Для вимикання пральної машини під час прання необхідно утримувати кнопку натиснутою приблизно більш ніж 3 сек.; короточасне або випадкове натискання не дозволить вимкнути машину. Вимикання машини під час циклу прання відмінює це прання.

Ручка **ПРОГРАМИ**: може обертатися в обох напрямках. Щоб встановити найбільш придатну програму див. “Таблицю програм”. Під час прання ручка залишається нерухомою.

Кнопки **М1-М2-М3**: тримайте натиснутою одну з кнопок, щоб запам’ятати цикл і відповідні персоналізовані опції. Для виклику попередньо внесеного у пам’ять циклу натисніть відповідну кнопку.

Кнопка **ТЕМПЕРАТУРА**: натисніть для внесення змін або виключення температури; значення відображається на дисплеї, який знаходиться вище (див. “Як здійснювати цикл прання”).

Кнопка **ВІДЖИМУ**: натисніть для внесення змін або виключення центрифуги; значення відображається на дисплеї, який знаходиться вище (див. “Як здійснювати цикл прання”).

Кнопка **ВІДКЛАДЕНЕ ПРАННЯ**: натисніть для використання машини в режимі відкладеного прання; значення часу затримки відображається на дисплеї, який знаходиться вище (див. “Як здійснювати цикл прання”).

Кнопки **ОПЦІЇ**: натисніть для вибору наявних опцій. Горить індикаторна лампа, що відноситься до вибраної опції прання (див. “Як здійснювати цикл прання”).

Піктограми **ФАЗИ ПРАННЯ**: загораються при проходженні відповідних фаз циклу (Прання - Полоскання - Віджим - Злив). Надпис **END** спалахує після закінчення циклу.

Кнопка з індикаторною лампою **START/PAUSE**: коли зелена індикаторна лампа блимає з повільними інтервалами, натисніть на кнопку для запуску прання. Якщо цикл розпочався, індикаторна лампа горить постійно. Щоб вийти в режим паузи під час прання, знову

натисніть на кнопку; індикаторна лампа почне горіти оранжевим кольором. Якщо індикаторна лампа “**LOCK**” погасне, можна відкривати люк для завантаження білизни. Щоб продовжити прання з місця, де воно було перервано, знову натисніть на кнопку.

Індикаторна лампа **LOCK**: показує, що люк для завантаження заблокований. Щоб відкрити дверцята, встановіть цикл у режим паузи (див. “Як здійснювати цикл прання”).

Кнопка з індикаторною лампою **БЛОКУВАННЯ КОМАНД**: щоб активувати або дезактивувати блок панелі команд, натисніть і утримуйте кнопку приблизно 2 секунди. Увімкнена індикаторна лампа вказує, що панелькоманд заблоковано. У цей спосіб перешкоджають випадковій зміні програм, передусім, якщо у домі є діти.

Індикаторна лампа **ЕКО**: Піктограма **ЕКО** спалахує, якщо під час зміни параметрів миття, відбувається заощадження енергії не менше за 10%. Крім того, перш ніж машина увійде у режим очікування “Stand by”, позначка спалахне на декілька секунд; у вимкненій машині оцінюване енергозбереження складатиме приблизно 80%.

**ЗМІНА МОВИ**

При першому увімкненні машини на екрані почне блимати перша мова. Навпроти 3 кнопок праворуч екрану з’являться позначки “**Λ**”, “**OK**” та “**V**”. Зміна мов відбувається автоматично кожні 3 секунди. Або ж можна натиснути кнопки поруч з позначками “**Λ**” та “**V**”. Через 2 секунди можна обрати мову та підтвердити її за допомогою кнопки “**OK**”. Якщо не натиснути ні на яку кнопку, через 30 секунд мови знову розпочнуть змінюватися автоматично.

**Щоб змінити мову, необхідно увімкнути і вимкнути машину, потім протягом 30 секунд після вимкнення машини одночасно натиснути на кнопки температури +віджиму +відстроченого пуску і утримати їх 5 секунд.** На дисплеї почне блимати нова обрана мова, про що сповіщає короточасний звуковий сигнал. При натисканні на кнопки поруч з позначками “**Λ**” та “**V**” відбувається зміна мови. Через 2 секунди можна обрати мову та підтвердити її за допомогою кнопки поруч з “**OK**”. Якщо не натиснути ні на яку кнопку, через 30 секунд з’явиться остання задана мова.

# Як здійснювати цикл прання



UA



**ПРИМІТКА:** при першому використанні пральної машини, здійсніть цикл прання без білизни, але з миючим засобом, в режимі прання бавовняних виробів при температурі 90 градусів без попереднього прання.

- 1. УВІМКНЕННЯ МАШИНИ.** Натисніть кнопку . Всі індикаторні лампи загоряться на 1 секунду і на дисплеї з'явиться напис AQUALTIS; залишиться горіти індикаторна лампа кнопки , а індикаторна лампа START/PAUSE блиматиме.
- 2. ВИБІР ПРОГРАМИ.** Обертайте РУЧКУ ПРОГРАМ ліворуч або праворуч, щоб вибрати бажану програму; назва програми відобразиться на дисплеї; кожна програма має відповідну температуру та швидкість віджиму, які можуть бути змінені. На дисплеї з'явиться тривалість циклу.
- 3. ЗАВАНТАЖЕННЯ БІЛИЗНИ.** Відкрийте дверцята люку. Завантажте білизну, звертаючи увагу, щоб не перевищити кількість білизни, зазначену в таблиці програм на наступній сторінці або вказану на екрані.
- 4. додавання засобу для прання.** Витягніть касету і додайте миючий засіб у відповідні ванночки як вказано в "Описі машини".
- 5. ЗАКРИЙТЕ ЛЮК.**

## 6. ПЕРСОНАЛІЗАЦІЯ ЦИКЛУ ПРАННЯ.

Використовуйте спеціальні кнопки на панелі команд:

  **Зміна температури та/або швидкості віджиму.**

На дисплеї автоматично відображається максимальна температура і швидкість центрифуги, передбачені для заданої програми. Або останні задані параметри, якщо вони є сумісними з вибраною програмою. Натискаючи на кнопку , зменшують температуру прання до прання у холодній воді "OFF". Натискаючи на кнопку , поступово зменшують швидкість віджиму, аж до його відключення взагалі "OFF". Наступне натискання на кнопки призводить до повернення у верхню позицію – до максимальних значень.

! Виключення: при виборі програми , температура може збільшитися до 90 градусів.

## Задати відстрочене прання.

Для встановлення відстроченого прання обраної програми натискайте на відповідну кнопку, доки не з'явиться необхідний час відстрочення. Під час встановлення з'являється час відстрочення разом з написом **"Starts in:" (Початок через)** та блимаючою позначкою . Після встановлення відстроченого прання позначка  на дисплеї горітиме постійним світлом та з'явиться тривалість заданого циклу з написом **"Ends in:" (Завершення через)**. При одноразовому натисканні на кнопку ВІДСТРОЧЕНОГО ПРАННЯ з'явиться попередньо заданий час відстрочення. Після пуску на дисплеї з'явиться напис **"Starts in:" (Початок через)** та час відстрочення. Після

вичерпання заданого часу відстрочення машина розпочне роботу, та на дисплеї з'явиться напис **"Ends in:" (Завершення через)** та час, якого бракує до кінця циклу. Щоб скасувати відстрочене прання, натискайте на кнопку, доки на дисплеї не з'явиться напис OFF; позначка  згасне.



## **Модифікація характеристик циклу.**

- Натисніть кнопку, щоб активувати опцію; на дисплеї відобразиться назва опції і загориться індикаторна лампа, що відповідає кнопці.
- Знову натисніть на кнопку, щоб дезактивувати дану опцію; на дисплеї з'явиться назва опції плюс OFF, а індикаторна лампа згасне.

! Якщо вибрано опцію, несумісну з заданою програмою, надається сигналізація через блимання індикаторної лампи та звуковий сигнал (тричі); опція не активується.

! Якщо вибрана опція несумісна з іншою раніше вибраною, індикаторна лампа, що відповідає первинній опції почне блимати, при цьому буде активована тільки друга опція, індикаторна лампа кнопки горітиме постійно.

! За допомогою опцій можна змінювати рекомендоване завантаження та/або тривалість циклу.

- 7. ЗАПУСК ПРОГРАМИ.** Натисніть кнопку START/PAUSE. Загориться відповідна індикаторна лампа, і люк заблокується (ввімкнена індикаторна лампа LOCK ). Піктограми, що відносяться до фаз прання, загоряться під час циклу, показуючи зміну фаз. Для зміни програми, під час виконання циклу, переведіть пральну машину в режим паузи, натиснувши на кнопку START/PAUSE; виберіть бажаний цикл і знову натисніть кнопку START/PAUSE. Щоб відкрити дверцята під час циклу, натисніть кнопку START/PAUSE; згасла індикаторна лампа LOCK  дозволяє відкрити люк. Знову натисніть на кнопку START/PAUSE, щоб запустити програму з того моменту, на якому вона була перервана.

- 8. ЗАВЕРШЕННЯ ПРОГРАМИ.** Відображається вмиканням надпису **END**. Дверцята люку можна відкрити відразу. Якщо індикаторна лампа START/PAUSE блимає, натисніть на кнопку, щоб завершити цикл. Відкрийте дверцята люку, витягніть білизну й вимкніть машину.

! Для відміни вже працюючого циклу натисніть кнопку , утримуючи її, й цикл буде перервано, після чого машина вимкнеться.

**Мішечок для стьобаних ковдр, штор та делікатних речей**  
Завдяки спеціальному мішечку, що входить у комплект постачання, Aqualtis дозволяє Вам також прати дорогі та делікатні речі, гарантуючи їх максимальний захист. **Ми рекомендуємо використовувати кожного разу мішечок для прання стьобаних ковдр та пухово-п'р'яних виробів із зовнішньою підкладкою із синтетичного матеріалу.**

## Таблиця програм

UA

Програми	Опис програми	Макс. темп. (°C)	Макс. швидкість (обертів за хвилину)	Пральні засоби та додаткові засоби			Макс. завантаження (кг)	Тривалість циклу
				Попереднім пранням	Прання	Пом'якшувач		
	Синтетичні міцні тканини	60°	800	●	●	●	5	(*) Тривалість програм відображується на дисплеї.
	Синтетичні міцні тканини (4)	40°	800	●	●	●	5	
	Coloureds Intensive	40°	1600	●	●	●	9	
	Multi Colours	20°	1600	-	●	●	9	
	Темні речі	30°	800	-	●	●	6	
	Освіжаюча Пара	-	-	-	-	-	2	
	Пухо-пір'яні вироби: для пухо-пір'яних вироб.	30°	1200	-	●	●	3,5	
	Білизна "7 днів": для постільної білизни і банного приладдя.	60°	1600	●	●	●	11	
	Полоскання	-	1600	-	-	●	11	
	Віджим і Злив	-	1600	-	-	-	11	
	Antiallergy Plus	60°	1600	-	●	●	6	
	Antiallergy Delicate	40°	1600	-	●	●	6	
	Делікатне	30°	0	-	●	●	1	
	Вовна: для речей з вовни, кашеміру, тощо.	40°	800	-	●	●	2,5	
	Міх 30': Для швидкого освіження злегка забруднених речей (не рекомендоване для вовняних, шовкових речей або речей для ручного прання)	30°	800	-	●	●	4	
	Бавовна Стандартний (1): дуже забруднені стійкі білі та кольорові тканини.	60° (Max. 90°)	1600	●(3)	●	●	11	
	Бавовна Стандартний (2): дуже забруднені делікатні білі та кольорові тканини.	40°	1600	-	●	●	11	

Тривалість циклу, вказана на дисплеї або в керівництві, розрахована на основі стандартних умов роботи. Фактичний час може залежати від чисельних факторів, таких як температура і тиск подаваної води, температура у приміщенні, кількість миючого засобу, кількість і тип завантаженої білизни, зрівноваження завантаженої білизни, додаткові обрані опції.

(\*) Примітка: приблизно за 10 хвилин після пуску (START) машина розрахує та відобразить час, який залишився до завершення програми, який залежить від завантаження.

### 1) Програма керування згідно до норми 1061/2010: встановити програму з температурою 60°C.

Цей цикл призначений для прання бавовняних речей із звичайним ступенем забруднення. Ефективність циклу підвищується завдяки комбінованому споживанню енергії та води. Він має використовуватися для речей, які придатні для прання при температурі 60°C. Фактична температура прання може дещо відрізнятися від заявленої.

### 2) Довга програма бавовна: встановити програму з температурою 40°C.

Цей цикл призначений для прання бавовняних речей із звичайним ступенем забруднення. Ефективність циклу підвищується завдяки комбінованому споживанню енергії та води. Він має використовуватися для речей, які придатні для прання при температурі 40°C. Фактична температура прання може дещо відрізнятися від заявленої.

### 3) При температурі 60°C функцію "Попереднє прання" не можна буде активувати.

Для всіх Установ з проведення випробувань:

### 2) Програма тривалого прання речей з бавовни: встановити програму з температурою 40°C.

### 4) Програма тривалого прання синтетичних речей: встановити програму з температурою 40°C.

## Опції прання

! Якщо вибрано опцію, несумісною з заданою програмою, надається сигналізація через блимання індикаторної лампи та звуковий сигнал (тричі); опція не активується.

! Якщо вибрана опція несумісна з іншою раніше вибраною, індикаторна лампа, що відповідає первинній опції почне блимати, при цьому буде активована тільки друга опція, індикаторна лампа кнопки горітиме постійно.

### Чистяча пара

При виборі цієї опції підвищується ефективність прання завдяки виробленню пари, яка під час циклу прання, окрім всього, знищує наявні у волокнах бактерії, разом із делікатною обробкою самої тканини. Вставте білизну у барабан, виберіть потрібну програму та виберіть опцію .

! Під час роботи машини люк може стати майже непрозорим через утворення пари всередині.

### Полегшене прасування

При виборі даної опції, режими прання і віджиму будуть відповідно змінені для зменшення утворення складок. Після закінчення циклу пральна машина почне виконувати повільне обертання барабана; індикаторні лампи "Полегшене прасування" і START/PAUSE блимають. Щоб закінчити цикл, натисніть на кнопку START/PAUSE або кнопку "Подовжений цикл".

### Додаткове полоскання

При виборі даної опції збільшується ефективність полоскання й гарантується максимальне видалення прального засобу. Він зручний для людей зі шкірою, особливо чутливою до миючих засобів. Рекомендується її використання із пральною машиною при повному завантаженні або з використанням підвищених доз пральних засобів.

### Попереднє прання

Вибір цієї функції вмикає попереднє прання, яке є корисним для видалення стійких плям.

**Увага:** Додайте миючий засіб у відповідне відділення.

# Миючі засоби і білизна

UA

## Засіб для прання

Вибір і кількість миючого засобу залежать від типу тканини (бавовна, вовна, шовк...), кольорів, температури прання, ступеню забруднення і жорсткості води. Правильне дозування миючих засобів дозволяє уникнути зайвих витрат й захищає довкілля: миючі засоби, які здатні біологічно руйнуватися, містять елементи, що змінюють рівновагу навкілля.

Рекомендується:

- використовувати миючі засоби в порошку для білизни з білої бавовни і для попереднього прання.
- використовувати рідкі миючі засоби для тонких речей з бавовни і для всіх програм при низькій температурі.
- використовувати рідкі делікатні миючі засоби для вовни і шовку.

Миючий засіб необхідно додати ще до початку прання у спеціальну ванночку, або у дозатор, який потрібно покласти прямо у бак. У цьому випадку не можна вибирати цикл Бавовна з попереднім пранням.

! Не використовуйте миючі засоби для ручного прання, тому що вони утворюють надто багато піни.

## Підготовка білизни

- Перш ніж завантажувати речі, добре розкрийте їх.
- Розсортуйте білизна згідно типу тканини (символ на етикетці) і кольору, звернувши увагу на розділення білої і кольорової білизни;
- Перевірте кишені й гудзики;
- Не перевищуйте значення, вказані у "Таблиці програм", що відносяться до ваги сухої білизни.

## Скільки важить білизна?

1 простиралдо	400-500 гр.
1 наволочка	150-200 гр.
1 скатертина	400-500 гр.
1 халат	900-1200 гр.
1 рушник	150-250 гр.
1 джинси	400-500 гр.
1 сорочка	150-200 гр.



## Поради з прання

**Coloureds Intensive 40°:** використовувати цикл  для більш інтенсивного виводжування плям зі світлих кольорових речей, не порушуючи цілісність і жвавість кольорів. Цикл розроблений досягнення показників прання при 60°, завдавши температуру лише 40°. Рекомендується використання спеціального прального засобу для кольорових виробів.

**Multi Colours 20°:** використовувати цикл  для прання різнокольорових речей або речей неоднакових кольорів із середнім ступенем забруднення. Цикл розроблений для зберігання кольору і разом з цим досягнення показників прання при 40°, завдавши температуру лише 20°. Рекомендується вживати пральні засоби для різнокольорових речей, які активуються вже за низьких температур.

! У всякому разі, рекомендується прати окремо речі, які можуть зменшуватися в розмірі, а також нові кольорові речі (перший раз).

**Темні речі:** використовуйте програму  для прання речей темного кольору. програма розроблена з метою збереження темного кольору з часом. Кращі результати досягаються при використанні рідкого прального засобу для речей темного кольору.

**Освіжаюча Пара:** Ця програма дозволяє освіжати окремі вироби, видаляючи неприємні запахи та пом'якшуючи волокна (2 кг, приблизно 3 речі). Вставте тільки сухі вироби (не брудні) та виберіть програму . Наприкінці циклу речі залишаються вологими, рекомендується розвісити їх. Програма  полегшує процес прасування. Крім того, за допомогою кулькових ароматизаторів "Steam Profumo", можна надати додаткового аромату білизні. Нанесіть декілька крапель ароматизатора на губку, яка міститься усередині кульки, знов закрийте її, покладіть у барабан разом із білизною

та запустіть потрібну програму . По закінченні циклу білизна буде пом'якшеною та ароматизованою.

! При виборі цієї програми спалахе індикатор опції .

! Не рекомендується для вовняних та бавовняних речей.

! Не наносіть на губку надмірну кількість ароматизатора, щоб не допустити крапання.

! Не додавайте пом'якшувач або пральний порошок.

**Пухо-пір'яні вироби:** для прання виробів із наповненням гусячим пухом, таких як "подвійні" і одинарні ковдри (які не перевищують за вагою 3,5 кг), подушки, куртки, використовуйте спеціальну програму . Такі вироби рекомендується завантажити у барабан у згорнутому вигляді з кроями, загорнутими досередини (див. малюнок), при цьому не перевищуйте  $\frac{3}{4}$  об'єму самого барабану. Для оптимального прання рекомендується використовувати рідкий миючий засіб, який необхідно налити у касету для миючих засобів.

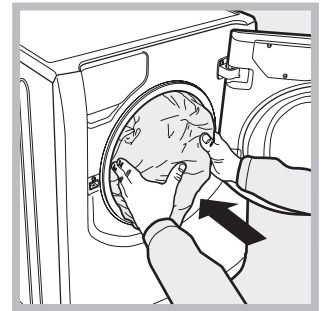
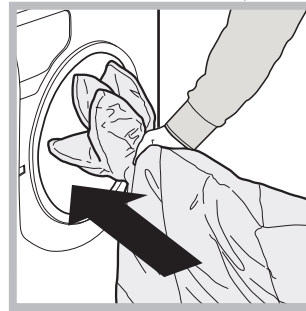

**Стьобані ковдри:** щоб випрати стьобані ковдри з синтетичною підкладкою, використовуйте спеціальний мішечок, що входить у комплект постачання та програму .

**Білизна для ванної і постільна білизна:** ця пральна машина дозволяє випрати білизна з усього дому за один єдиний цикл , що оптимізує використання пом'якшувача й заощаджує час і енергію. Рекомендується використання миючих засобів у порошку.

**Anti Allergy Plus 60°:** цикл розроблений для речей з бавовни і інших міцних тканин, гарантуючи знищення головних алергенів, таких як квітковий пилок, пилові кліщі, кошача і собача шерсть.

**Anti Allergy Delicate 40°:** цикл розроблений для речей з бавовни і інших міцних тканин, гарантуючи знищення квіткового пилку, кошачої і собачої шерсті.



**Делікатне:** використовуйте програму  для прання дуже делікатних речей, наприклад, зі стразами або іншими оздобленнями.

Перш ніж запускати прання, рекомендується вивернути речі навиворіт і вкласти дрібні речі в спеціальний мішечок для прання делікатних речей. Кращі результати досягаються при використанні рідкого прального засобу для делікатних речей.

Для прання **шовкових речей** або **порт'єр**

(рекомендується скласти та вкласти у мішечок, що

входить до комплекту постачання) виберіть цикл

 і активуйте опцію ; машина закінчить цикл

із замоченою білизною й блиманням відповідної

індикаторної лампи . Щоб злити воду й отримати

можливість витягнути білизна, натисніть на кнопку

START/PAUSE або кнопку .

**Вовна:** Цикл прання "Вовна" цієї пральної машини Hotpoint-Ariston протестований і затверджений компанією Woolmark у відношенні до прання вовняних речей, класифікованих як для "ручного прання", за умови виконання прання згідно до інструкцій, наведених на етикетці виробу, і вказівок виробника електропобутового приладу. Hotpoint-Ariston - перша марка пральних машин, яка отримала від компанії Woolmark сертифікацію Woolmark Apparel Care - Platinum за власні показники прання і витрати води й електроенергії.

(M1135)



# Запобіжні заходи та поради

! Машина була спроектована і вироблена у відповідності з міжнародними нормами безпеки. Дані попередження складені для забезпечення безпеки і тому їх треба уважно прочитати.

## Загальна безпека

- Дане обладнання було розроблене виключно для побутового використання.
- Цей апарат не має використовуватися дітьми або особами з обмеженими фізичними, сенсорними чи розумовими можливостями, або якщо їм бракує досвіду та необхідних знань. Винятки складають ситуації, коли користування відбувається під наглядом або за вказівками осіб, відповідальних за їхню безпеку. Дорослі мають стежити, щоб діти не гралися з апаратом.
- Не торкайтеся до машини голими ногами або мокрими чи вологими руками й ногами.
- Не виймайте штепсель з електричної розетки, витягуючи його за провід, тримайтеся тільки за самий штепсель.
- Будьте обережні: вода, що зливається, може мати високу температуру.
- У жодному випадку не застосовуйте силу до дверцят люку: це може ушкодити запобіжний механізм проти випадкових відкривань.
- Якщо машина не працює у разі поломки, у жодному випадку не намагайтеся дістатися внутрішніх механізмів з метою самостійного ремонту.
- Слідкуйте, щоб діти не наближались до працюючої машини.
- Якщо необхідно перенести машину, такі дії мають виконуватися двома або трьома вантажниками (а не одним!) за умови максимальної уваги, Ні в якому разі - однією особою, тому що машина дуже важка.
- Перш ніж завантажити білизну, перевірте, щоб барабан був порожній.

## Система балансування завантаження

Перед кожним віджимом, для запобігання надмірній вібрації і для рівномірного розподілу навантаження, барабан здійснює оберти на дещо більшій швидкості, ніж швидкість прання. Якщо по закінченні декількох спроб завантажені речі ще не були правильно відбалансовані, машина здійснює віджим на швидкості, нижчій від передбаченої. У випадку надмірної незбалансованості пральна машина здійснює розподіл замість віджиму. З метою оптимального розподілу завантаження та його правильного балансування рекомендується одночасне прання великих і малих речей.

## Утилізація

- Утилізація пакувального матеріалу: додержуйтесь місцевих норм, так як пакування може бути використане повторно.
- Європейська директива 2012/19/EU з відходів від електричної й електронної апаратури передбачає, що побутові електроприлади не можуть перероблятися у звичайному порядку для твердих міських відходів. Зняті з експлуатації побутові прилади мають бути зібрані окремо для оптимізації ступеню відновлення й рециклу матеріалів, що входять до їхнього складу, та

з метою усунення потенційної шкоди для здоров'я та довкілля. Символ закресленої корзини, зображений на всіх виробках, нагадує про необхідність окремої утилізації.

Щодо подальшої інформації стосовно правильної утилізації електропобутових приладів, власники можуть звернутися до відповідних міських служб або до продавців.

## Ручне відкривання дверцят люку

У випадку, якщо неможливо відкрити дверцята люку із-за відсутності електроенергії і ви хотіли б відкласти прання, треба діяти таким чином:

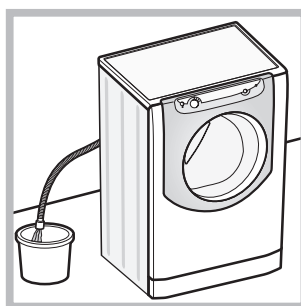

1. витягніть штепсель з електричної розетки.
2. Перевірте, щоб рівень води усередині машини був нижче рівня дверцят люку; якщо це не так, злийте надлишок води через зливний шланг, збираючи її у відрі, як показано на малюнку.

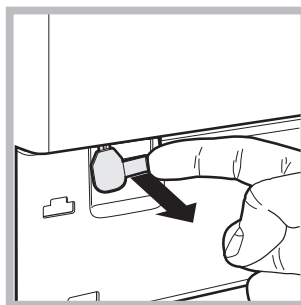

3. зніміть з пральної машини передню захисну панель (див. наступну сторінку).

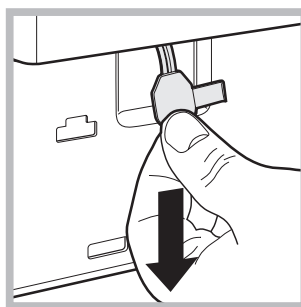

4. За допомогою вказаного на малюнку язичка тягніть пластмасову тягу з упору назовні, аж доки її не буде звільнено; потім протягніть її донизу, одночасно відкриваючи дверцята..

5. встановіть панель на місце, пересвідчіться у тому, що крюки були вставлені у спеціальні петлі, після чого притисніть її до машини.

# Технічне обслуговування та догляд

UA

## Відключення води й електричного живлення

- Закривайте водопровідний кран після кожного прання. У такий спосіб зменшується знос гідравлічної частини машини й усувається небезпека витоків.
- Виймайте штепсель з розетки під час миття машини і під час робіт з технічного обслуговування.

## Миття машини

Зовнішня частина і гумові деталі можуть бути вимиті тканиною, змоченою у теплій воді й милі. Не використовуйте розчинники або абразиви.

## Чистка касети для миючих засобів

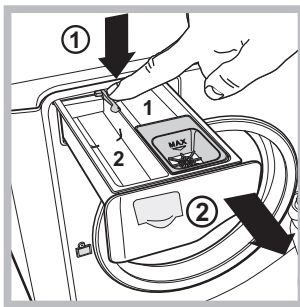

Щоб витягти касету, натисніть на важіль (1) і потягніть касету назовні (2) (див. малюнок). Промийте під проточною водою; ця процедура має проводитися регулярно.

## Догляд за барабаном для білизни

- Завжди залишайте відкритими дверцята люку, тоді не утворюватимуться неприємні запахи.

## Чищення насосу

Машина обладнана насосом з автоматичною чисткою, що не вимагає технічного обслуговування. Може трапитися так, що малі предмети (монети, гудзики) потраплять до форкамери, що захищає насос, розташований у її нижній частині.

**!** Переконайтеся у тому, що цикл прання закінчено, і витягніть штепсель з розетки.

Щоб потрапити до форкамери:

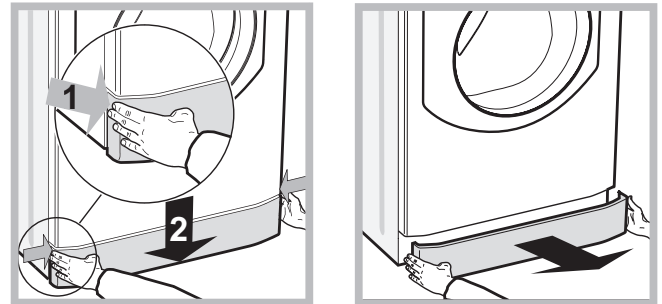

1. зніміть захисну панель з передньої частини машини шляхом натискання у центрі, потім натисніть униз з обох боків та витягніть її (див. малюнок).

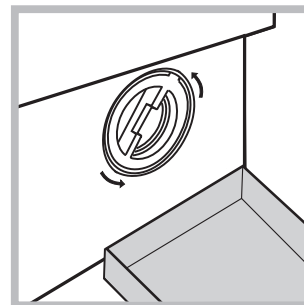

2. встановіть контейнер, щоб зібрати воду, яка виходить (приблизно 1.5 л) (див. малюнок).  
3. відкрутіть кришку, обертаючи її проти годинникової стрілки (див. малюнок);

4. акуратно очистіть внутрішню частину;  
5. накрутіть кришку;  
6. встановіть панель на місце, пересвідчіться у тому, що крюки були вставлені у спеціальні петлі, після чого притисніть її до машини.

## Стеження за шлангом для подачі води

Перевіряйте шланг для подачі води не менше одного разу на рік. Якщо на ньому є тріщини, він підлягає заміні: під час прання високий тиск може призвести до розірвання.

# Несправності та засоби їх ліквідації

Може трапитися так, що машина не буде працювати. До того як зателефонувати у Сервісний центр (див. “Допомога”), перевірте, чи не є дана несправність проблемою, що легко вирішується, звернувшись до списку нижче.

## Несправності:

## Можливі причини/Рішення:

**Пральна машина не вмикається.**

- Штепсель не вставлений в електричну розетку або вставлений не до кінця.
- У будинку немає електроенергії.



**Цикл прання не розпочинається.**

- Дверцята люку погано закриті.
- Кнопка START/PAUSE не була натиснута.
- Водопровідний кран закритий.
- Якщо відстрочення задане на час запуску.

**У машину не надходить вода.**

- Шланг подачі води не підключено до водопровідного крану.
- Перегин у шлангу.
- Водопровідний кран закритий.
- У водопроводі немає води.
- Недостатній тиск.
- Кнопка START/PAUSE не була натиснута.

**Дверцята люку машини залишаються заблокованими.**

- Вибір опції  наприкінці циклу прання призведе до повільного обертання барабану; для завершення циклу натисніть кнопку START/PAUSE або кнопку .

**Машина безперервно заливає і зливає воду.**

- Зливний шланг не знаходиться на відстані від 65 до 100 см від підлоги (див. див. “Встановлення”).
- Кінець зливного шланга занурений у воду (див. див. “Встановлення”).
- Якщо квартира знаходиться на верхніх поверхах будинку, можливо, відбувається сифонний ефект, при якому машина безперервно заливає і зливає воду. Щоб його ліквідувати, існують спеціальні антисифонні клапани, які можна придбати у торговельній мережі.
- Стінний каналізаційний злив не має віддушини для виходу повітря.

**Пральна машина не зливає воду чи не віджимає.**

- Програма не передбачає зливання: у деяких програмах його потрібно вмикати вручну (див. “Програми і опції”).
- Активована опція : для завершення програми, натисніть кнопку START/PAUSE (див. “Програми і опції”).
- Перегин зливного шланга (див. див. “Встановлення”).
- Засмітився зливний шланг.

**Пральна машина дуже вібрує під час віджиму.**

- Барабан, у момент встановлення, не був правильно розблокований (див. “Встановлення”).
- Машина стоїть не на плоскій поверхні (див. “Встановлення”).
- Машина затиснута між меблями і стіною (див. див. “Встановлення”).
- Дисбаланс завантаження (див. “Миючі засоби і білизна”).

**Машина пропускає воду.**

- Погано пригвинчений шланг подачі води (див. “Встановлення”).
- Забруднена касета для миючих засобів (як вимити див. “Технічне обслуговування і догляд”).
- Погано закріплений зливний шланг (див. “Встановлення”).

**Піктограми, що відносяться до “Поточної фази” швидко блимають одночасно з індикаторною лампою ON/OFF.**

- Вимкніть машину й витягніть штепсель з розетки, зачекайте близько 1 хвилини й увімкніть її повторно. Якщо несправність не усунено, зателефонуйте у Сервісний центр.

**Утворюється занадто багато піни.**

- Миючий засіб не підходить для пральної машини (має бути напис “для машинного прання”, “для ручного й машинного прання”, або подібний).
- Перевищена доза миючого засобу.

**Дверцята люку машини залишаються заблокованими.**

- Виконайте процедуру ручного розблокування (див. “Запобіжні заходи й поради”).

**! Примітка:** для виходу з “Режим демо”, закрити машину, натискайте одночасно протягом 3 секунд кнопки  та .

## Перш ніж телефонувати у Сервісний центр:

- Перевірте, чи можна самостійно вирішити проблему (див. "Несправності і засоби їх усунення");
- Запустіть програму повторно, щоб перевірити чи усунуено несправність;
- При негативному результаті, зверніться у Авторизований сервісний центр.

! В разі помилкового встановлення або неправильного використання пральної машини операції, які проводимуть фахівці Сервісного центру, будуть платними.

! Звертайтеся виключно до уповноважених фахівців.

## Повідомити:

- тип несправності;
- модель машини (Мод.);
- серійний номер (С/Н).

Ці дані знаходяться на інформаційній пластині на самій машині.

COMMISSION DELEGATED REGULATION (EU) No 1061/2010	
Торговельна марка	HOTPOINT/ARISTON
Модель	AQ114D 697D EU/B
Номинальна завантаженість для стандартної програми прання бавовни, кг	11
Клас енергоефективності	A+++
Середньозважений річний обсяг енергоспоживання, кВт/г на рік <sup>1)</sup>	220
Обсяг споживання електроенергії при стандартній програмі "Бавовна 60°C" при повному завантаженні, кВт <sup>2)</sup>	1.138
Обсяг споживання електроенергії при стандартній програмі "Бавовна 60°C" при частковому завантаженні, кВт <sup>2)</sup>	0.885
Обсяг споживання електроенергії при стандартній програмі "Бавовна 40°C" при частковому завантаженні, кВт <sup>2)</sup>	0.762
Середньозважена споживча потужність в режимі "вимкнено", Вт	0.5
Середньозважена споживча потужність в режимі очікування, Вт	8
Середньозважений річний обсяг споживання води, літрів на рік <sup>3)</sup>	13407
Клас ефективності віджимання за шкалою від G (найменш ефективний) до A (найбільш ефективний)	A
Максимальна швидкість обертів барабана <sup>4)</sup>	1600
Залишковий вміст вологи <sup>5)</sup>	44.0%
Час виконання стандартної програми "Бавовна 60°C" при повному завантаженні, хвилин	225
Час виконання стандартної програми "Бавовна 60°C" при частковому завантаженні, хвилин	149
Час виконання стандартної програми "Бавовна 40°C" при частковому завантаженні, хвилин	144
Тривалість режиму очікування, хвилин	30
Рівень акустичного поширення шуму в повітрі під час прання, 1 пВт, дБА <sup>6)</sup>	51
Рівень акустичного поширення шуму в повітрі під час віджимання, 1 пВт, дБА <sup>6)</sup>	79
Вбудовані моделі	

<sup>1)</sup> З урахуванням 220 стандартних циклів прання для програми прання бавовни при температурі 60 і 40° С при повному та частковому завантаженні (фактичне споживання води залежить від використання побутової пральної машини)

<sup>2)</sup> Стандартні цикли прання "Бавовна 60°C" при повному або частковому завантаженні, та стандартний цикл прання "Бавовна 40°C" при частковому завантаженні є стандартними програмами прання, яких стосується інформація на етикетці. Стандартна програма прання бавовни при температурі 60 і 40° С є програмою для прання, очищення звичайно забрудненої бавовни і найбільш ефективною для споживання енергії та води. Часткове завантаження становить половину номінального завантаження.

<sup>3)</sup> З урахуванням 220 стандартних циклів прання для програми прання бавовни при температурі 60 і 40° С при повному та частковому завантаженні (фактичне споживання води залежить від використання побутової пральної машини).

<sup>4)</sup> визначається як мінімальна у результаті порівняння швидкості обертів барабана під час прання при температурі 60°C при повному завантаженні та температурі 40°C при частковому завантаженні;

<sup>5)</sup> визначається як максимальний у результаті порівняння залишкового вмісту вологи під час прання при температурі 60° С при повному завантаженні та температурі 40° С при частковому завантаженні

<sup>6)</sup> На підставі прання та віджимання для стандартного цикла "Бавовна 60°C" при повному завантаженні.

ТОВ «Індезіт Україна»  
Україна, 01001, м. Київ,  
пров. Музейний, 4



GR

Ελληνικά

**AQUALTIS**

**AQ114D 697D**

## Περιεχόμενα

GR

### **Εγκατάσταση, 50-51**

Αποσυσκευασία και οριζόντιωση  
Υδραυλικές και ηλεκτρικές συνδέσεις  
Τεχνικά στοιχεία

### **Συντήρηση και φροντίδα, 52**

Αποκλεισμός νερού και ηλεκτρικού ρεύματος  
Καθαρισμός της μηχανής  
Καθαρισμός του συρταριού απορρυπαντικών  
Φροντίδα του κάδου  
Καθαρισμός της αντλίας  
Έλεγχος του σωλήνα τροφοδοσίας του νερού

### **Προφυλάξεις και συμβουλές, 53**

Γενική ασφάλεια  
Σύστημα ισοστάθμισης του φορτίου  
Διάθεση  
Χειρονακτικό άνοιγμα της πόρτας

### **Περιγραφή της μηχανής, 54-55**

Πίνακας χειριστηρίων "touch control"

### **Πως διενεργείται ένας κύκλος πλυσίματος, 56**

### **Προγράμματα και δυνατότητες, 57**

Πίνακας Προγραμμάτων  
Δυνατότητες πλυσίματος

### **Απορρυπαντικά και μπουγάδα, 58**

Απορρυπαντικό  
Προετοιμασία της μπουγάδας  
Συμβουλές πλυσίματος

### **Ανωμαλίες και λύσεις, 59**

### **Υποστήριξη, 60**

# Εγκατάσταση

GR

! Είναι σημαντικό να διατηρήσετε το εγχειρίδιο αυτό για να μπορείτε να το συμβουλευέστε οποιαδήποτε στιγμή. Σε περίπτωση πώλησης, παραχώρησης ή μετακόμισης, βεβαιωθείτε ότι παραμένει μαζί με το πλυντήριο.

! Διαβάστε προσεκτικά τις οδηγίες: υπάρχουν σημαντικές πληροφορίες για την εγκατάσταση, τη χρήση και την ασφάλεια.

! Στη σακουλίτσα που περιέχει το εγχειρίδιο αυτό θα βρείτε, εκτός της εγγύησης, υλικά που χρησιμεύουν για την εγκατάσταση.

## Αποσυσκευασία και οριζόντιωση

### Αποσυσκευασία

1. Αφού αποσυσκευαστεί το πλυντήριο, ελέγξτε αν έχει υποστεί ζημιές κατά τη μεταφορά.

Αν έχει υποστεί ζημιές μην το συνδέετε και επικοινωνήστε με τον μεταπωλητή.

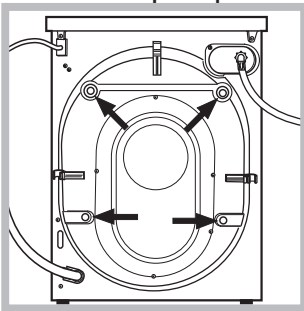

2. Αφαιρέστε τις 4 προστατευτικές βίδες για τη μεταφορά και τον σχετικό αποστάτη που βρίσκονται στο πίσω μέρος (βλέπε εικόνα).

3. Κλείστε τις οπές με τα πλαστικά πώματα που περιέχονται στη σακουλίτσα.

4. Φυλάξτε όλα τα κομμάτια. Αν το πλυντήριο χρειαστεί να μεταφερθεί, θα πρέπει να ξαναμονταριστούν για την αποφυγή εσωτερικών βλαβών.

! Οι συσκευασίες δεν είναι παιχνίδια για μικρά παιδιά!

### Αλφάδιασμα

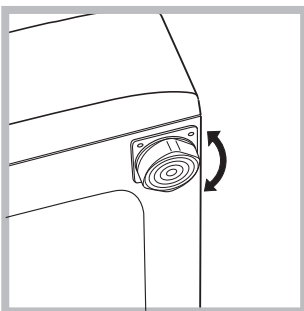

1. Τοποθετήστε το πλυντήριο σε ένα δάπεδο επίπεδο και ανθεκτικό, χωρίς να το ακουμπήσετε σε τοίχους ή έπιπλα.

2. Αντισταθμίστε τις ανωμαλίες ξεβιδώνοντας ή βιδώνοντας τα

ποδαράκια έως ότου η μηχανή αλφαδιαστεί (δεν πρέπει να κλίνει περισσότερο από 2 μοίρες).

! Ένα επιμελές αλφάδιασμα δίνει σταθερότητα και αποσοβεί δονήσεις και θορυβότητα κυρίως στη φάση στυψίματος.

! Σε περίπτωση μοκέτας ή τάπητα, ρυθμίστε τα ποδαράκια έτσι ώστε να υφίσταται κάτω από το πλυντήριο αρκετός χώρος για τον αερισμό.

## Υδραυλικές και ηλεκτρικές συνδέσεις

### Σύνδεση του σωλήνα τροφοδοσίας του νερού

! Πριν συνδέσετε το σωλήνα τροφοδοσίας στο δίκτυο ύδρευσης, αφήστε να τρέξει το νερό μέχρι να βγει διαυγές.

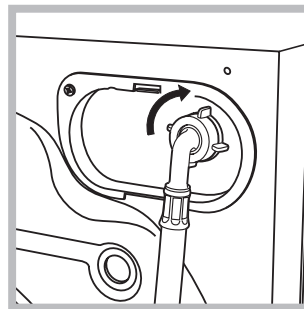

1. Συνδέστε το σωλήνα τροφοδοσίας στο πλυντήριο βιδώνοντάς τον στην αντίστοιχη είσοδο νερού, στο πίσω μέρος επάνω δεξιά (βλέπε εικόνα).

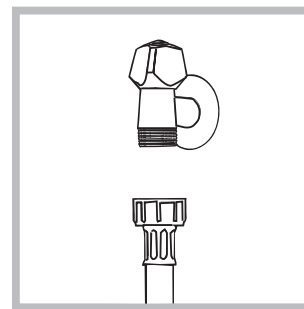

2. Συνδέστε το σωλήνα τροφοδοσίας βιδώνοντάς τον σε ένα κρουνοί κρύου νερού με στόμιο σπειρώματος 3/4 gas (βλέπε εικόνα).

3. Προσέξτε ώστε στο σωλήνα να μην υπάρχουν ούτε πτυχώσεις, ούτε στενώσεις.

! Η πίεση νερού του κρουνοί πρέπει να κυμαίνεται μεταξύ των τιμών του πίνακα Τεχνικά στοιχεία (βλέπε σελίδα δίπλα).

! Αν το μήκος του σωλήνα τροφοδοσίας δεν επαρκεί, απευθυνθείτε σε ένα ειδικευμένο κατάστημα ή σε εξουσιοδοτημένο τεχνικό.

! Μη χρησιμοποιείτε ποτέ χρησιμοποιημένους ή παλιούς σωλήνες τροφοδοσίας, αλλά εκείνους που παρέχονται με τη μηχανή.

## Σύνδεση του σωλήνα αποστράγγισης

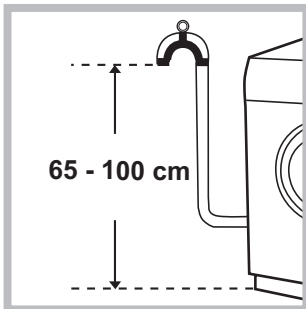

Συνδέστε το σωλήνα αδειάσματος σε μια σωλήνωση αδειάσματος ή σε μια επιτοίχια παροχέτευση σε ύψος από το έδαφος μεταξύ 65 και 100 cm και αποφεύγοντας ρητά να τον διπλώσετε.

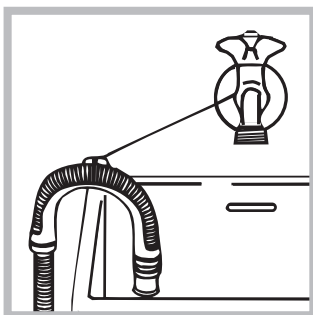

Εναλλακτικά, στηρίξτε το σωλήνα αδειάσματος στο χείλος ενός νιπτήρα ή μιας λεκάνης, δένοντας τον οδηγό που σας παρέχεται στον κρουνό (βλέπε εικόνα). Το ελεύθερο άκρο του σωλήνα αδειάσματος δεν

πρέπει να παραμένει βυθισμένο στο νερό.

! Δεν συνιστάται η χρήση προεκτάσεων σωλήνων. Αν απαιτείται, η προέκταση πρέπει να έχει την ίδια διάμετρο του αρχικού σωλήνα και να μην ξεπερνάει τα 150 cm.

## Ηλεκτρική σύνδεση

Πριν εισάγετε το βύσμα στην ηλεκτρική πρίζα, βεβαιωθείτε ότι:

- η πρίζα διαθέτει γείωση και τηρεί τις εκ του νόμου προδιαγραφές.
- Η πρίζα να είναι σε θέση να υποφέρει το μέγιστο φορτίο ισχύος της μηχανής, που αναφέρεται στον πίνακα Τεχνικών στοιχείων (βλέπε δίπλα).
- Η τάση τροφοδοσίας να κυμαίνεται μεταξύ των τιμών που αναφέρονται στον πίνακα Τεχνικών στοιχείων (βλέπε δίπλα).
- Η πρίζα να είναι συμβατή με το βύσμα της μηχανής. Σε αντίθετη περίπτωση, αντικαταστήστε την πρίζα ή το βύσμα.

! Το πλυντήριο δεν εγκαθίσταται σε ανοιχτό χώρο, ακόμη και αν ο χώρος είναι καλυμμένος, διότι είναι πολύ επικίνδυνο να το αφήνετε εκτεθειμένο σε βροχή και κακοκαιρία.  
! Με την εγκατάσταση του πλυντηρίου, η πρίζα ρεύματος πρέπει να είναι εύκολα προσβάσιμη.  
! Μη χρησιμοποιείτε προεκτάσεις και πολύπριζα.

! Το καλώδιο δεν πρέπει να φέρει πτυχές ή να είναι συμπιεσμένο.

! Το καλώδιο τροφοδοσίας και το βύσμα πρέπει να αντικαθίστανται μόνο από εξουσιοδοτημένους τεχνικούς.  
Προσοχή! Η επιχείρηση αποποιείται κάθε ευθύνης σε περίπτωση που δεν τηρούνται αυτοί οι κανόνες.

## Τεχνικά στοιχεία

<b>Μοντέλο</b>	AQ114D 697D
<b>Διαστάσεις</b>	πλάτος cm 59,5 ύψος cm 85 βάθος cm 64,5
<b>Χωρητικότητα</b>	από 1 έως 11 kg
<b>Ηλεκτρικές συνδέσεις</b>	Βλέπε την πινακίδα χαρακτηριστικών επί της μηχανής
<b>Συνδέσεις νερού</b>	μέγιστη πίεση 1 MPa (10 bar) Ελάχιστη πίεση 0,05 MPa (0,5 bar) χωρητικότητα του κάδου 71 λίτρα
<b>Ταχύτητα στουψίματος</b>	μέχρι 1600 στροφές το λεπτό
<b>Προγράμματα ελέγχου σύμφωνα με τις οδηγίες 1061/2010 και 1015/2010</b>	πρόγραμμα $\langle 60^{\circ}\text{C} \rangle$ ; BAMBAKERΑ ΚΑΝΟΝΙΚΟ 60°C. πρόγραμμα $\langle 40^{\circ}\text{C} \rangle$ ; BAMBAKERΑ ΚΑΝΟΝΙΚΟ 40°C.



Η συσκευή αυτή είναι σύμφωνη με τις ακόλουθες Κοινοτικές Οδηγίες:  
- 2004/108/CE (Ηλεκτρομαγνητική Συμβατότητα)  
- 2012/19/EU (WEEE)  
- 2006/95/CE (Χαμηλή Τάση)

# Συντήρηση και φροντίδα

GR

## Αποκλεισμός νερού και ηλεκτρικού ρεύματος

- Κλείστε τον κρουνό του νερού μετά από κάθε πλύσιμο. Έτσι περιορίζεται η φθορά της υδραυλικής εγκατάστασης του πλυντηρίου και αποσοβείται ο κίνδυνος απωλειών.
- Να βγάζετε το βύσμα από το ρεύμα όταν καθαρίζετε το μηχάνημα και κατά τις εργασίες συντήρησης.

## Καθαρισμός της μηχανής

Το εξωτερικό μέρος και τα λαστιχένια μέρη μπορούν να καθαρίζονται με ένα πανί βρεγμένο με χλιαρό νερό και σαπούνι. Μη χρησιμοποιείτε διαλύτες ή αποξυστικά.

## Καθαρισμός του συρταριού απορρυπαντικών

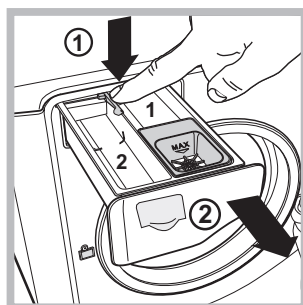

Για να βγάλετε το συρτάρι πατήστε το μοχλό (1) και τραβήξτε τον προς τα έξω (2) (βλέπε εικόνα). Πλένετέ το κάτω από τρεχούμενο νερό. Ο καθαρισμός αυτός διενεργείται συχνά.

## Φροντίδα του κάδου

- Να αφήνετε πάντα μισόκλειστη την πόρτα για να μην παράγονται δυσσομίες.

## Καθαρισμός της αντλίας

Το πλυντήριο διαθέτει μια αυτοκαθαριζόμενη αντλία που δεν χρειάζεται συντήρηση. Μπορεί, όμως, να τύχει να πέσουν μικρά αντικείμενα (κέρματα, κουμπιά) στον προθάλαμο που προστατεύει την αντλία, που βρίσκεται στο κάτω μέρος αυτής.

! Βεβαιωθείτε ότι ο κύκλος πλυσίματος έχει τελειώσει και βγάλτε το βύσμα.

Για να έχετε πρόσβαση στον προθάλαμο:

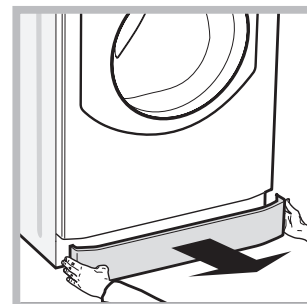
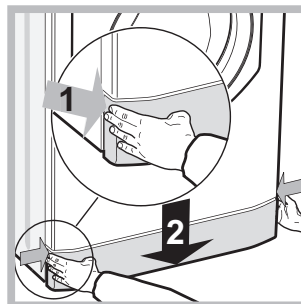

1. αφαιρέστε το πάνελ κάλυψης στο πρόσθιο πλευρό της μηχανής προς το κέντρο, κατόπιν ωθήστε προς τα κάτω αμφότερα τα πλευρά και βγάλτε το (βλέπε εικόνες).

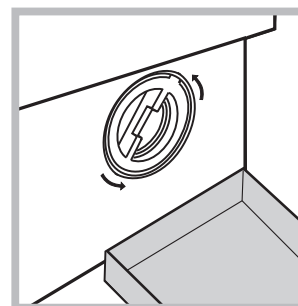

2. τοποθετήστε ένα δοχείο για τη συλλογή του νερού που θα βγει (περίπου 1,5 lt) (βλέπε εικόνα).  
3. Ξεβιδώστε το καπάκι στρέφοντάς το αριστερόστροφα (βλέπε εικόνα):.

4. καθαρίστε επιμελώς το εσωτερικό
5. ξαναβιδώστε το καπάκι
6. ξαναμοντάρετε το πάνελ όντας σίγουροι, πριν το σπρώξετε προς τη μηχανή, ότι έχετε εισάγει τα γαντζάκια στις αντίστοιχες εσοχές.

## Έλεγχος του σωλήνα τροφοδοσίας του νερού

Ελέγχετε το σωλήνα τροφοδοσίας τουλάχιστον μια φορά ετησίως. Αν παρουσιάζει σκασίματα και σχισμές αντικαθίσταται: κατά τα πλυσίματα οι ισχυρές πιέσεις θα μπορούσαν να προκαλέσουν αναπάντεχα σπασίματα.

! Το πλυντήριο σχεδιάστηκε και κατασκευάστηκε σύμφωνα με τους διεθνείς κανόνες ασφαλείας. Αυτές οι προειδοποιήσεις παρέχονται για λόγους ασφαλείας και πρέπει να διαβάζονται προσεκτικά.

## Γενική ασφάλεια

- Η συσκευή αυτή σχεδιάστηκε αποκλειστικά για οικιακή χρήση.
- Η συσκευή αυτή μπορεί να χρησιμοποιηθεί από παιδιά άνω των 8 ετών και από άτομα με μειωμένες φυσικές, αισθητηριακές ή νοητικές ικανότητες ή με εμπειρία και γνώσεις ανεπαρκείς, αν επιτηρούνται ή αν έχουν δεχτεί κατάλληλη εκπαίδευση σχετικά με τη χρήση της συσκευής με τρόπο ασφαλή και κατανοώντας τους σχετικούς κινδύνους. Τα παιδιά δεν πρέπει να παίζουν με τη συσκευή. Συντήρηση και καθαρισμός δεν πρέπει να διενεργούνται από παιδιά χωρίς επιτήρηση.
- Η μηχανή πρέπει να χρησιμοποιείται μόνο από ενήλικα άτομα και σύμφωνα με τις οδηγίες του παρόντος εγχειριδίου.
- Μην αγγίζετε το μηχάνημα με γυμνά πόδια ή χέρια ή τα πόδια βρεγμένα.
- Μην βγάζετε το βύσμα από την ηλεκτρική πρίζα τραβώντας το καλώδιο, αλλά να πιάνετε την πρίζα.
- Μην αγγίζετε το νερό αδειάσματος, αφού μπορεί να φτάσει σε υψηλές θερμοκρασίες.
- Μην ζορίζετε σε καμία περίπτωση την πόρτα: θα μπορούσε να χαλάσει ο μηχανισμός ασφαλείας που προστατεύει από τυχαία ανοίγματα.
- Σε περίπτωση βλάβης, σε καμία περίπτωση να μην επεμβαίνετε στους εσωτερικούς μηχανισμούς προσταθώντας να επισκευάσετε.
- Να ελέγχετε πάντα τα παιδιά να μην πλησιάζουν στο μηχάνημα σε λειτουργία.
- Αν πρέπει να μετατοπιστεί, συνεργαστείτε δύο ή τρία άτομα με τη μέγιστη προσοχή. Ποτέ μόνοι σας γιατί το μηχάνημα είναι πολύ βαρύ.
- Πριν εισάγετε τη μπουγάδα ελέγξτε αν ο κάδος είναι άδειος.

## Σύστημα ισοστάθμισης του φορτίου

Πριν από κάθε στύψιμο, για να αποφύγετε δονήσεις υπερβολικές και για να κατανείμετε ομοιόμορφα το φορτίο, ο κάδος διενεργεί περιστροφές σε μια ταχύτητα ελαφρά ανώτερη εκείνης του πλυσίματος. Αν στο τέλος των διαδοχικών προσπαθειών το φορτίο δεν έχει ακόμη εξισορροπηθεί σωστά η μηχανή διενεργεί το στύψιμο σε μια ταχύτητα χαμηλότερη της προβλεπόμενης. Παρουσία υπερβολικής αστάθειας, το πλυντήριο διενεργεί την κατανομή αντί του στυψίματος. Για να ευνοηθεί καλύτερη κατανομή του φορτίου και της σωστής εξισορρόπησης συνιστάται η ανάμιξη ρούχων μεγάλων και μικρών διαστάσεων.

## Διάθεση

- Διάθεση του υλικού συσκευασίας: τηρείτε τους τοπικούς κανονισμούς, ώστε οι συσκευασίες να μπορούν να επαναχρησιμοποιηθούν.

- Η Ευρωπαϊκή Οδηγία 2012/19/EU για τα απορρίμματα ηλεκτρικών και ηλεκτρονικών συσκευών, προβλέπει ότι οι οικιακές ηλεκτρικές συσκευές δεν πρέπει να διατίθενται στην κανονική ροή των στερεών αστικών απορριμμάτων. Οι απορριπτόμενες συσκευές πρέπει να συλλέγονται χωριστά για να βελτιστοποιείται το ποσοστό ανάκτησης και ανακύκλωσης των υλικών που τις αποτελούν και να αποφεύγονται δυνητικές ζημιές για την υγεία και το περιβάλλον. Το σύμβολο του διαγραμμένου καλαθιού υπάρχει σε όλα τα προϊόντα για να θυμίζει τις υποχρεώσεις χωριστής συλλογής. Για περαιτέρω πληροφορίες, για τη σωστή απομάκρυνση των οικιακών ηλεκτρικών συσκευών, οι κάτοχοι θα μπορούν να απευθύνονται στην αρμόδια δημόσια υπηρεσία ή στους μεταπωλητές.

## Χειρονακτικό άνοιγμα της πόρτας

Στην περίπτωση αδυναμίας ανοίγματος της πόρτας εξ αιτίας απουσίας ηλεκτρικής ενέργειας ενώ θέλετε να απλώσετε την μπουγάδα, προχωρήστε ως ακολούθως:



1. βγάλτε το βύσμα από την ηλεκτρική πρίζα.
2. βεβαιωθείτε ότι η στάθμη του νερού στο εσωτερικό της μηχανής είναι χαμηλότερη σε σχέση με το άνοιγμα της πόρτας. Σε αντίθετη περίπτωση αφαιρέστε το σε περίσσεια νερό μέσω του σωλήνα αδειάσματος συλλέγοντάς το σε ένα κουβά όπως φαίνεται στην εικόνα.
3. αφαιρέστε το ταμπλό κάλυψης στο πρόσθιο πλευρό του πλυντηρίου (βλέπε επόμενη σελίδα).
4. χρησιμοποιώντας τη γλωσσίτσα που φαίνεται στην εικόνα τραβήξτε προς τα έξω μέχρι να ελευθερώσετε το πλαστικό από το στοπ. Τραβήξτε το ακολούθως προς τα κάτω και ταυτόχρονα ανοίξτε την πόρτα.
5. ξαναμοντάρετε το πάνελ όντας σίγουροι, πριν το σπρώξετε προς τη μηχανή, ότι έχετε εισάγει τα γαντζάκια στις αντίστοιχες εσοχές.

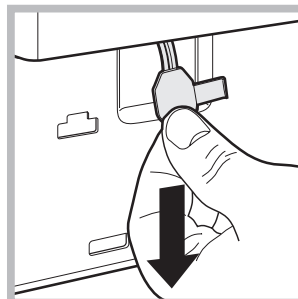
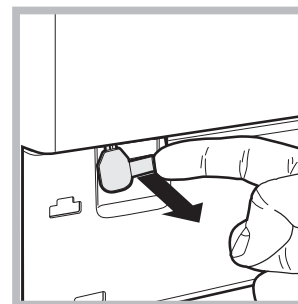

# Περιγραφή της μηχανής

GR

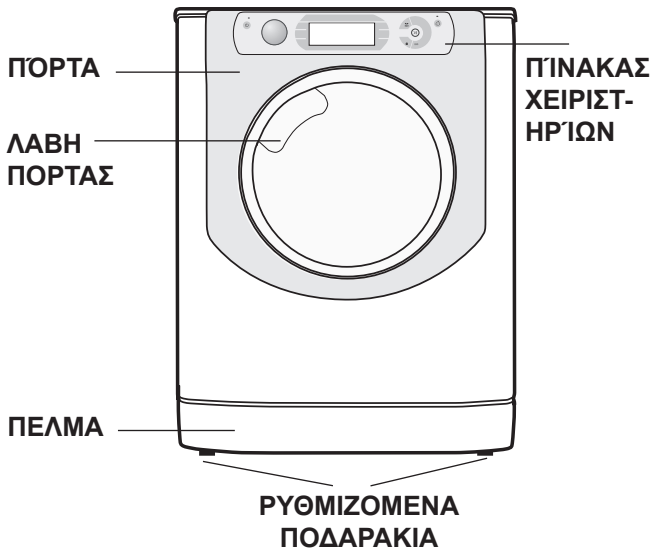

## ΣΥΣΤΗΜΑ “DIRECT INJECTION”

Το πλυντήριο διαθέτει μια καινοτόμο τεχνολογία “Direct Injection” που διαλύει γρήγορα το απορρυπαντικό καθιστώντας ενεργά με τον καλύτερο δυνατό τρόπο όλα τα διάφορα συστατικά του. Το σύστημα διασφαλίζει πλήρη χρησιμοποίηση και διάλυση του απορρυπαντικού χάρη στην ανάμιξή του με το νερό πριν αυτό φτάσει στα ρούχα. Αυτό επιτρέπει την επίτευξη των καλύτερων επιδόσεων πλυσίματος, ήδη σε χαμηλές θερμοκρασίες, συνδυάζοντας σημαντική εξοικονόμηση ενέργειας και άψογη μεταχείριση των χρωμάτων και των ινών. Η τεχνολογία “Direct Injection” ενεργοποιείται αυτόματα σε όλους τους κύκλους.

## ΠΟΡΤΑ



Για να ανοίξετε την πόρτα χρησιμοποιείτε πάντα τη σχετική λαβή (βλέπε εικόνα).

## ΘΗΚΗ ΑΠΟΡΡΥΠΑΝΤΙΚΩΝ

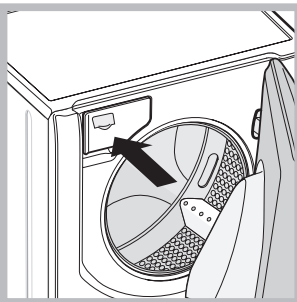

Η θήκη απορρυπαντικών βρίσκεται στο εσωτερικό της μηχανής και έχετε πρόσβαση ανοίγοντας την πόρτα. Για τη δΟΣΟΛΟΓΙΑ των απορρυπαντικών βλέπε το κεφάλαιο “Απορρυπαντικά και μπουγάδα”.

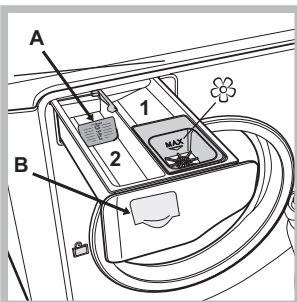

1. *Λεκανίτσα για την πρόπλυση:* χρησιμοποιείτε απορρυπαντικό σε σκόνη.  
2. *Λεκανίτσα για το Σε περίπτωση* χρήσης υγρού απορρυπαντικού, συστήνεται να χρησιμοποιείτε το δΟΣΟΜΕΤΡΗΤΗ **A** που σας παρέχεται για σωστή δΟΣΟΛΟΓΙΑ.  
Για τη χρησιμοποίησή του

απορρυπαντικού σε σκόνη αποθέστε το δΟΣΟΜΕΤΡΗΤΗ στην κοιλότητα **B**.

☼ *Λεκανίτσα για πρόσθετα:* για το μαλακτικό ή υγρά πρόσθετα. Συστήνεται να μην ξεπερνάτε ποτέ τη μέγιστη στάθμη που υποδεικνύεται από τη σχάρα και να αραιώνετε συμπυκνωμένα μαλακτικά.

## Πίνακας χειριστηρίων “touch control”

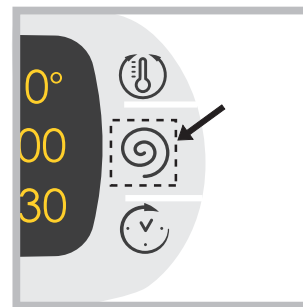

Για να αλλάξετε τις ρυθμίσεις πιέστε ελαφρά στο εικονίδιο στο εσωτερικό της ευαίσθητης περιοχής (touch control) όπως υποδεικνύεται στην εικόνα.

## Τρόπος stand by

Το πλυντήριο αυτό, σύμφωνα με τις νέες διατάξεις για την εξοικονόμηση ενέργειας, διαθέτει ένα σύστημα αυτόματου σβησίματος (stand by) που τίθεται σε λειτουργία εντός 30 λεπτών στην περίπτωση μη χρήσης. Πιέστε στιγμιαία το κουμπί ON-OFF και περιμένετε να ενεργοποιηθεί εκ νέου η μηχανή.

**Πίνακας χειριστηρίων “touch control”**

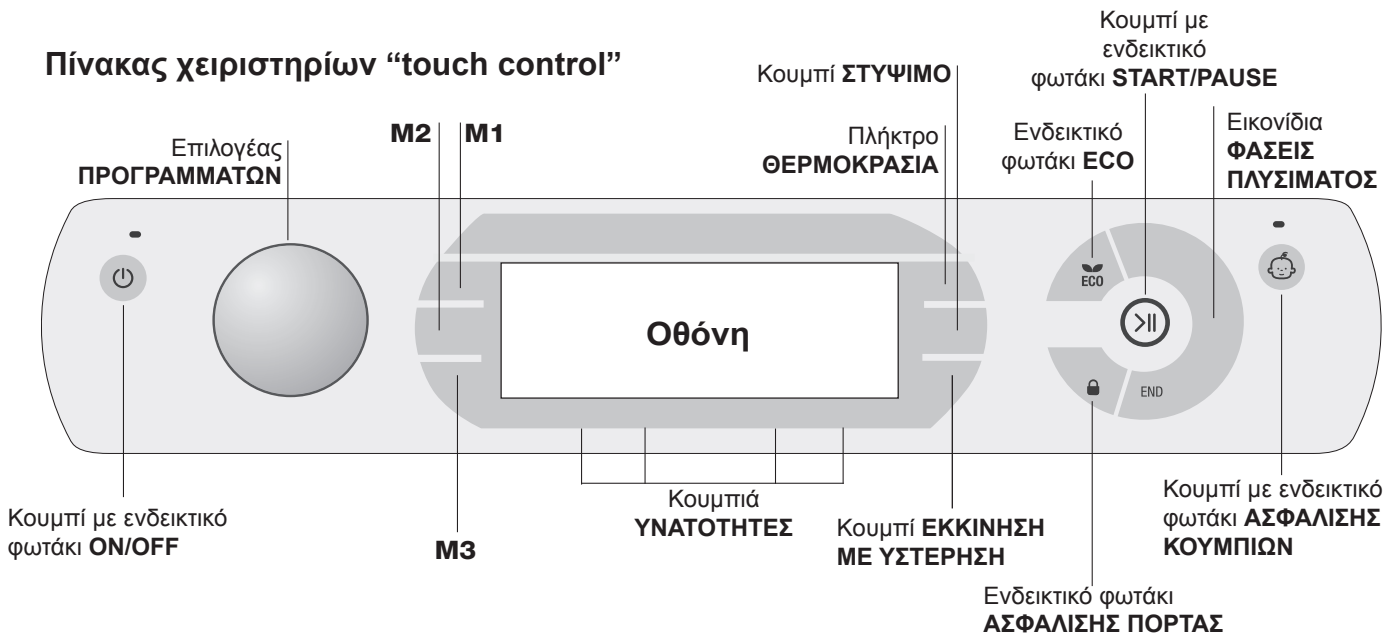

**Κουμπί με ενδεικτικό φωτάκι ON/OFF:** πιέστε σύντομα το κουμπί για να ανάψετε ή να σβήσετε τη μηχανή. Το πράσινο ενδεικτικό φωτάκι δείχνει ότι η μηχανή είναι αναμμένη. Για να σβήσετε το πλυντήριο κατά το πλύσιμο πρέπει να κρατάτε πατημένο το κουμπί πιο πολύ, περίπου 3 sec. Στιγμιαίο ή τυχαίο πάτημα δεν επιτρέπει το σβήσιμο της μηχανής. Το σβήσιμο της μηχανής κατά το πλύσιμο σε εξέλιξη ακυρώνει το ίδιο το πλύσιμο.

**Επιλογέας ΠΡΟΓΡΑΜΜΑΤΑ:** μπορεί να στραφεί σε αμφότερες τις κατευθύνσεις. Για να θέσετε το πλέον σωστό πρόγραμμα δείτε τον “Πίνακα Προγραμμάτων”. Κατά το πλύσιμο ο επιλογέας παραμένει ακίνητος.

**Κουμπιά M1-M2-M3:** κρατήστε πατημένο ένα από τα κουμπιά για την αποθήκευση ενός κύκλου και των προσωπικών σας προτιμήσεων. Για την ανάκληση ενός κύκλου που αποθηκεύτηκε προηγουμένως πατήστε το σχετικό κουμπί.

**Κουμπί ΘΕΡΜΟΚΡΑΣΙΑ:** πιέστε για να αλλάξετε ή να αποκλείσετε τη θερμοκρασία. Η επιλεγείσα τιμή υποδεικνύεται από την από πάνω οθόνη (βλέπε “Πως διενεργείται ένας κύκλος πλυσίματος”).

**Κουμπί ΣΤΥΨΙΜΟ:** πιέστε για να αλλάξετε ή να αποκλείσετε το στύψιμο. Η επιλεγείσα τιμή υποδεικνύεται από την από πάνω οθόνη (βλέπε “Πως διενεργείται ένας κύκλος πλυσίματος”).

**Κουμπί ΕΚΚΙΝΗΣΗ ΜΕ ΧΡΟΝΙΚΗ ΥΣΤΕΡΗΣΗ:** πατήστε για να θέσετε μια εκκίνηση με υστέρηση του προεπιλεγμένου προγράμματος. Η τεθείσα τιμή της υστέρησης υποδεικνύεται από την επικείμενη οθόνη (βλέπε “Πως διενεργείται ένας κύκλος πλυσίματος”).

**Κουμπιά με ενδεικτικά φωτάκια ΔΥΝΑΤΟΤΗΤΕΣ:** πιέστε για να επιλέξετε τις διαθέσιμες δυνατότητες. Το ενδεικτικό φωτάκι σχετικό με την επιλεγμένη δυνατότητα θα παραμείνει αναμμένο (βλέπε “Πως διενεργείται ένας κύκλος πλυσίματος”).

**Εικονίδια ΦΑΣΕΙΣ ΠΛΥΣΙΜΑΤΟΣ:** φωτίζονται δείχνοντας την πρόωθηση του κύκλου (Πλύσιμο - Ξέβγαλμα - Στύψιμο - Αντήληση). Η ένδειξη END φωτίζεται όταν ο κύκλος τελειώσει.

**Κουμπί με ενδεικτικό φωτάκι START/PAUSE:** όταν το πράσινο ενδεικτικό φωτάκι αναβοσβήνει αργά, πιέστε το κουμπί για την εκκίνηση ενός πλυσίματος. Με την εκκίνηση

του κύκλου το ενδεικτικό φωτάκι σταθεροποιείται. Για να θέσετε μια παύση στο πλύσιμο, πατήστε εκ νέου το κουμπί. Το ενδεικτικό φωτάκι θα αναβοσβήνει με πορτοκαλί χρώμα. Αν το ενδεικτικό φωτάκι “LOCK” είναι σβηστό, μπορείτε να ανοίξετε την πόρτα. Για να ξεκινήσει πάλι το πλύσιμο από το σημείο διακοπής, πατήστε εκ νέου το κουμπί.

**Ενδεικτικό φωτάκι LOCK:** δείχνει ότι η πόρτα είναι ασφαλισμένη. Για να ανοίξετε την πόρτα θέστε τον κύκλο σε παύση (βλέπε “Πως διενεργείται ένα κύκλος πλυσίματος”).

**Κουμπί με ενδεικτικό φωτάκι ΑΣΦΑΛΙΣΗ ΚΟΥΜΠΙΩΝ:** για την ενεργοποίηση ή απενεργοποίηση του μπλοκ του πίνακα χειριστηρίων, κρατήστε πατημένο το κουμπί για περίπου 2 δευτερόλεπτα. Το αναμμένο φωτάκι δείχνει ότι ο πίνακας χειριστηρίων είναι ασφαλισμένος (πλην του κουμπιού ON/OFF). Με τον τρόπο αυτόν παρεμποδίζονται τυχαίες τροποποιήσεις των προγραμμάτων, κυρίως αν στο σπίτι υπάρχουν παιδιά.

**Ενδεικτικό φωτάκι ECO:** το εικονίδιο ECO θα ανάψει όταν, τροποποιώντας τις παραμέτρους πλυσίματος, επιτευχθεί μια εξοικονόμηση ενέργειας τουλάχιστον 10%. Ακόμη, πριν η μηχανή εισέλθει σε κατάσταση “Stand by” το εικονίδιο θα ανάψει για λίγα δευτερόλεπτα. Με τη μηχανή σβηστή η ενεργειακή ανάκτηση εκτιμάται ότι θα είναι περίπου 80%.

**ΑΛΛΑΓΗ ΓΛΩΣΣΑΣ**

Στο πρώτο άναμμα της μηχανής εμφανίζεται στην οθόνη η πρώτη γλώσσα να αναβοσβήνει. Απέναντι από τα 3 κουμπιά δεξιά της οθόνης εμφανίζονται τα σύμβολα “Λ”, “OK” και “V”. Οι γλώσσες αλλάζουν αυτόματα κάθε 3” ή πιέζοντας τα κουμπιά δίπλα από τα σύμβολα “Λ” και “V”. Με το κουμπί “OK” επιβεβαιώνεται η γλώσσα που σταθεροποιείται μετά από 2”. Αν δεν πατηθεί κανένα κουμπί, με το πέρασ των 30” η αυτόματη αλλαγή των γλωσσών ξαναρχίζει.

**Για την αλλαγή της γλώσσας χρειάζεται να ανάψετε και να σβήσετε τη μηχανή, στα 30” μετά το σβήσιμο πατήστε ταυτόχρονα τα κουμπιά θερμοκρασίας +στυψίματος +εκκίνηση με καθυστέρηση για 5” και εκτός από ένα σύντομο ακουστικό σήμα εμφανίζεται στην οθόνη η τεθείσα γλώσσα να αναβοσβήνει. Πιέζοντας τα κουμπιά δίπλα στα σύμβολα “Λ” και “V” αλλάζει η γλώσσα. Με το κουμπί δίπλα στο σύμβολο “OK” επιβεβαιώνεται η γλώσσα που σταθεροποιείται μετά από 2”. Αν δεν πατηθεί κανένα κουμπί, με το πέρασ των 30” θα απεικονιστεί η προηγούμενης τεθείσα γλώσσα.**

# Πως διενεργείται ένας κύκλος πλυσίματος

GR

**ΣΗΜΕΙΩΣΗ:** την πρώτη φορά που χρησιμοποιείτε το πλυντήριο, διενεργήστε ένα κύκλο πλυσίματος χωρίς ρούχα αλλά με απορρυπαντικό, θέτοντας το πρόγραμμα βαμβακερών 90° χωρίς πρόπλυση.

- 1. ΑΝΑΨΤΕ ΤΗ ΠΛΥΝΤΗΡΙΟ.** Πατήστε το κουμπί . Όλα τα ενδεικτικά φωτάκια θα ανάψουν για 1 δευτερόλεπτο και στην οθόνη θα εμφανιστεί η ένδειξη AQUALTIS. Μετά θα παραμείνει αναμμένο συνεχώς το ενδεικτικό φωτάκι του κουμπιού και το ενδεικτικό φωτάκι START/PAUSE θα αναβοσβήνει.
- 2. ΕΠΙΛΕΞΤΕ ΤΟ ΠΡΟΓΡΑΜΜΑ.** Στρέψτε τον επιλογέας ΠΡΟΓΡΑΜΜΑΤΩΝ προς τα δεξιά ή προς τα αριστερά μέχρι να επιλέξετε το επιθυμητό πρόγραμμα. Το όνομα του προγράμματος θα εμφανιστεί στην οθόνη και σε αυτό αντιστοιχίζεται μια θερμοκρασία και μια ταχύτητα στυψίματος που μπορούν να τροποποιηθούν. Στην οθόνη θα εμφανιστεί η διάρκεια του κύκλου.
- 3. ΦΟΡΤΩΣΗ ΤΗΣ ΜΠΟΥΓΑΔΑΣ.** Ανοίξτε την πόρτα. Φορτώστε την μπουγάδα προσέχοντας να μην ξεπεράσει την ποσότητα φορτίου που αναφέρεται στον πίνακα προγραμμάτων της επόμενης σελίδας.
- 4. ΔΟΣΟΛΟΓΙΑ ΤΟΥ ΑΠΟΡΡΥΠΑΝΤΙΚΟΥ.** Βγάλτε το συρτάρι και χύστε το απορρυπαντικό στις αντίστοιχες λεκανίσες όπως εξηγείται στην “Περιγραφή της μηχανής”.

## 5. ΚΛΕΙΣΤΕ ΤΗΝ ΠΟΡΤΑ.

## 6. ΕΞΑΤΟΜΙΚΕΥΣΗ ΤΟΥ ΚΥΚΛΟΥ ΠΛΥΣΙΜΑΤΟΣ.

Ενεργήστε στα αντίστοιχα κουμπιά του πίνακα χειριστηρίων:

**Τροποποιήστε τη θερμοκρασία ή/και το στύψιμο.**

Η μηχανή απεικονίζει αυτόματα τις τιμές μέγιστης θερμοκρασίας και στυψίματος που προβλέπονται για το τεθέν πρόγραμμα ή τις τελευταίες επιλεγείσες αν είναι συμβατές με το επιλεγμένο πρόγραμμα. Πατώντας το κουμπί μειώνεται προοδευτικά η θερμοκρασία μέχρι το πλύσιμο σε κρύο νερό (OFF). Πατώντας το κουμπί μειώνεται προοδευτικά το στύψιμο μέχρι τον αποκλεισμό του (OFF). Περαιτέρω πάτημα των κουμπιών επαναφέρει τις τιμές στις μέγιστες προβλεπόμενες.

! Εξάιρεση: επιλέγοντας το πρόγραμμα η θερμοκρασία μπορεί να αυξηθεί μέχρι 90°.

**Θέστε μια εκκίνηση με υστέρηση.**

Για να θέσετε την εκκίνηση με υστέρηση του προεπιλεγμένου προγράμματος, πατήστε το σχετικό κουμπί μέχρι να επιτευχθεί ο χρόνος της επιθυμητής υστέρησης. Κατά τη ρύθμιση απεικονίζεται ο χρόνος υστέρησης μαζί με την ένδειξη “**Εναρξη σε:**” και το σύμβολο αναβοσβήνει. Αφού θέσετε την εκκίνηση με υστέρηση η οθόνη θα απεικονίσει το σύμβολο σταθερό και η οθόνη θα επιστρέψει στην απεικόνιση της διάρκειας του τεθέντος κύκλου με τις ενδείξεις “**Λήξη σε:**” και τη διάρκεια του κύκλου. Πιέζοντας το κουμπί ΕΚΚΙΝΗΣΗ ΜΕ ΥΣΤΕΡΗΣΗ μια μόνο φορά απεικονίζεται ο προηγούμενος τεθείς χρόνος υστέρησης. Μετά την εκκίνηση η οθόνη θα απεικονίσει την ένδειξη “**Εναρξη σε:**” και το χρόνο καθυστέρησης. Αφού διαnuθεί ο τεθείς χρόνος καθυστέρησης, η μηχανή θα

ξεκινήσει και η οθόνη θα απεικονίσει “**Λήξη σε:**” και τον υπολειπόμενο χρόνο για το τέλος του κύκλου.

Για να απαλείψετε την εκκίνηση με υστέρηση πατήστε το κουμπί μέχρις ότου εμφανιστεί στην οθόνη η ένδειξη OFF. Το σύμβολο θα σβήσει.

**Τροποποιήστε τα χαρακτηριστικά του κύκλου.**

- Πατήστε το κουμπί για να ενεργοποιήσετε μια δυνατότητα. Στην οθόνη θα εμφανιστεί το όνομα της δυνατότητας και το φωτάκι του αντίστοιχου κουμπιού θα ανάψει.
- Πατήστε εκ νέου το κουμπί για να απενεργοποιήσετε μια δυνατότητα. Στην οθόνη θα εμφανιστεί το όνομα της δυνατότητας και το OFF και το φωτάκι θα σβήσει.

! Αν η επιλεγμένη δυνατότητα δεν είναι συμβατή με το τεθέν πρόγραμμα, η ασυμβατότητα θα επισημανθεί με την αναλαμπή της ενδεικτικής λυχνίας και ένα ηχητικό σήμα (3 μπιπ) και η δυνατότητα δεν θα ενεργοποιηθεί.

! Αν η επιλεγμένη δυνατότητα δεν είναι συμβατή με μια άλλη που επελέγη προηγουμένως, το σχετικό φωτάκι της πρώτης επιλεγμένης δυνατότητας θα αναβοσβήνει και θα ενεργοποιηθεί μόνο η δεύτερη, το ενδεικτικό φωτάκι του κουμπιού θα σταθεροποιηθεί.

! Οι δυνατότητες μπορεί να τροποποιούν το προτεινόμενο φορτίο ή/και τη διάρκεια του κύκλου.

## 7. ΕΚΚΙΝΗΣΗ ΤΟΥ ΠΡΟΓΡΑΜΜΑΤΟΣ.

Πιέστε το κουμπί . Το σχετικό ενδεικτικό φωτάκι θα σταθεροποιηθεί και η πόρτα θα ασφαλιστεί (ενδεικτικό φωτάκι LOCK αναμμένο). Τα εικονίδια τα σχετικά με τις φάσεις πλυσίματος θα φωτιστούν κατά τον κύκλο δείχνοντας την σε εξέλιξη φάση. Για να αλλάξετε ένα πρόγραμμα ενώ είναι σε εξέλιξη ένας κύκλος, θέστε το πλυντήριο σε παύση πιέζοντας το κουμπί START/PAUSE. Κατόπιν επιλέξτε τον επιθυμητό κύκλο και πατήστε εκ νέου το κουμπί START/PAUSE. Για να ανοίξετε την πόρτα ενώ είναι σε εξέλιξη ένας κύκλος πατήστε το κουμπί START/PAUSE. Αν το ενδεικτικό φωτάκι LOCK είναι σβηστό θα μπορείτε να ανοίξετε την πόρτα. Πατήστε εκ νέου το κουμπί START/PAUSE για να ξεκινήσει πάλι το πρόγραμμα από το σημείο διακοπής.

## 8. ΤΕΛΟΣ ΤΟΥ ΠΡΟΓΡΑΜΜΑΤΟΣ.

Υποδεικνύεται από την ένδειξη **END** αναμμένη. Η πόρτα θα μπορεί να ανοίξει αμέσως. Αν το ενδεικτικό φωτάκι START/PAUSE αναβοσβήνει, πατήστε το κουμπί για να τελειώσει ο κύκλος. Ανοίξτε την πόρτα, αδειάστε τα ρούχα και σβήστε τη μηχανή.

! Αν επιθυμείτε να ακυρώσετε έναν κύκλο που ήδη ξεκίνησε, κρατήστε πατημένο το κουμπί μέχρι να διακοπεί ο κύκλος και να σβήσει η μηχανή.

**Σακίδιο για παπλώματα, κουρτίνες και ευαίσθητα ρούχα**  
Χάρη στο ειδικό σακίδιο που παρέχεται, το πλυντήριο Aqualtis σου δίνει τη δυνατότητα να πλένεις ακόμη και τα ευαίσθητα και ακριβά ρούχα διασφαλίζοντάς τους τη μέγιστη προστασία. **Συστήνεται να χρησιμοποιείτε σε κάθε περίπτωση το σακίδιο για το πλύσιμο παπλωμάτων με ή χωρίς πούπουλα με εξωτερική επένδυση από συνθετικό υλικό.**



## Πίνακας Προγραμμάτων

GR

Προγράμματα	Περιγραφή του προγράμματος	Μέγιστη θερμοκρ. (°C)	Μέγιστη ταχύτητα (στροφές ανά λεπτό)	Απορρυπαντικά και πρόσθετα			Μέγιστο Φορτίο (Kg)	Υπολειπόμενη υγρασία %	Κατανάλωση ενέργειας kWh	Συνολικό νερό lt	Διάρκεια κύκλου
				Πρόπλυση	Πλύσιμο	Μαλακτικό					
	Συνθετικά	60°	800	●	●	●	5	48	1,12	58	120'
	Συνθετικά (4)	40°	800	●	●	●	5	48	0,67	54	100'
	ΧΡΩΜΑΤΙΣΤΑ Εντατικό	40°	1600	●	●	●	9	-	-	-	175'
	ΧΡΩΜΑΤΙΣΤΑ	20°	1600	-	●	●	9	-	-	-	185'
	Σκουρόχρωμα	30°	800	-	●	●	6	-	-	-	80'
	Ατμός Φρεσκαρίσματος	-	-	-	-	-	2	-	-	-	20'
	Παπλώματα: Για ρούχα με εσωτερική επένδυση πούπουλων χρίνας.	30°	1200	-	●	●	3,5	-	-	-	110'
	Ασπρόρουχα: Για ασπρόρουχα κρεβατιού και μπάνιου.	60°	1600	●	●	●	11	-	-	-	160'
	Ξέβγαλμα	-	1600	-	-	●	11	-	-	-	49'
	Στύψιμο + Άντληση	-	1600	-	-	-	11	-	-	-	16'
	ΑΝΤΙΑΛΛΕΡΓΙΚΟ Εντατικό	60°	1600	-	●	●	6	-	-	-	210'
	ΑΝΤΙΑΛΛΕΡΓΙΚΟ Ευαίσθητα	40°	1600	-	●	●	6	-	-	-	230'
	Ευαίσθητα	30°	0	-	●	●	1	-	-	-	80'
	Μάλλινα: Για μάλλινα, cachemire, κλπ.	40°	800	-	●	●	2,5	-	-	-	105'
	Mix 30': Για το γρήγορο φρεσκαρίσμα ρούχων ελαφρά λερωμένων (δεν ενδείκνυται για μάλλινα, μεταξωτά και ρούχα που πλένονται στο χέρι).	30°	800	-	●	●	4	71	0,20	44	30'
	βαμβακερά Κανονικό 60°C (1): Λευκά και χρωματιστά ανθεκτικά, πολύ λερωμένα.	60° (Max. 90°)	1600	●(3)	●	●	11	44	1,13	62	225'
	βαμβακερά Κανονικό 40°C (2): Λευκά λίγο λερωμένα και ευαίσθητα χρώματα.	40°	1600	-	●	●	11	44	1,09	92	195'

Η διάρκεια του κύκλου που φαίνεται στην οθόνη ή στο χειρίδιο αποτελεί μια εκτίμηση υπολογισμένη με βάση τις σπάνιες συνθήκες. Ο πραγματικός χρόνος μπορεί να ποικίλει με βάση πολυάριθμους παράγοντες όπως θερμοκρασία και πίεση του εισερχόμενου νερού, θερμοκρασία περιβάλλοντος, ποσότητα απορρυπαντικού, ποσότητα και τύπος φορτίου, ισοστάθμιση του φορτίου, πρόσθετες επιλεγμένες δυνατότητες.

Σημείωση: μετά από περίπου 10 λεπτά από το START, η μηχανή με βάση το πραγματοποιηθέν φορτίο, θα επανυπολογίσει και θα απεικονίσει τον υπολειπόμενο χρόνο για το τέλος του προγράμματος.

1) Πρόγραμμα ελέγχου σύμφωνα με την προδιαγραφή 1061/2010: θέστε το πρόγραμμα σε μια θερμοκρασία 60°C.

Ο κύκλος αυτός είναι κατάλληλος για τον καθαρισμό φορτίου βαμβακερών με συνηθισμένη βρωμιά και είναι ο πλέον αποτελεσματικός σε όρους κατανάλωσης ενέργειας και νερού, προς χρήση σε ρούχα πλενόμενα στους 60 °C. Η πραγματική θερμοκρασία πλυσίματος μπορεί να διαφέρει από την υποδεικνυόμενη.

2) Πρόγραμμα ελέγχου σύμφωνα με την προδιαγραφή 1061/2010: θέστε το πρόγραμμα σε μια θερμοκρασία 40°C.

Ο κύκλος αυτός είναι κατάλληλος για τον καθαρισμό φορτίου βαμβακερών με συνηθισμένη βρωμιά και είναι ο πλέον αποτελεσματικός σε όρους κατανάλωσης ενέργειας και νερού, προς χρήση σε ρούχα πλενόμενα στους 40 °C. Η πραγματική θερμοκρασία πλυσίματος μπορεί να διαφέρει από την υποδεικνυόμενη.

3) Στη θερμοκρασία των 60 °C η λειτουργία "Πρόπλυση" δεν μπορεί να είναι ενεργή.

Για όλα τα Test Institutes:

2) Πρόγραμμα βαμβακερών μακρύ: θέστε το πρόγραμμα σε μια θερμοκρασία 40°C.

4) Πρόγραμμα συνθετικών μεγάλης διάρκειας: θέστε το πρόγραμμα σε μια θερμοκρασία 40°C.

## Δυνατότητες πλυσίματος

! Αν η επιλεγμένη δυνατότητα δεν είναι συμβατή με το τεθέν πρόγραμμα, η ασυμβατότητα θα επισημανθεί με την αναλαμπή της ενδεικτικής λυχνίας και ένα ηχητικό σήμα (3 μπιπ) και η δυνατότητα δεν θα ενεργοποιηθεί.  
! Αν η επιλεγμένη δυνατότητα δεν είναι συμβατή με μια άλλη που επελέγη προηγουμένως, το σχετικό φωτάκι της πρώτης επιλεγμένης δυνατότητας θα αναβοσβήνει και θα ενεργοποιηθεί μόνο η δεύτερη, το ενδεικτικό φωτάκι του κουμπιού θα σταθεροποιηθεί.

### Ατμός Εξυγιαντικός

Επιλέγοντας τη δυνατότητα αυτή αυξάνεται η αποτελεσματικότητα του πλυσίματος μέσω παραγωγής ατμού που κατά τον κύκλο αποβάλλει και ενδεχόμενα βακτηριδία που υπάρχουν στις ίνες περιποιώντας ταυτόχρονα. Εισάγετε την μπουγάδα στον κάδο, επιλέξτε το συμβατό πρόγραμμα και επιλέξτε τη δυνατότητα .  
! Κατά τη λειτουργία του πλυντηρίου η πόρτα μπορεί να γίνει λιγότερο διαφανής εξ αιτίας του σχηματισμού ατμού.

### Εύκολο Σιδέρωμα

Επιλέγοντας τη δυνατότητα αυτή, το πλύσιμο και το στύψιμο θα τροποποιηθούν κατάλληλα για τη μείωση σχηματισμού τσαλακωμάτων. Στο τέλος του κύκλου το πλυντήριο θα διενεργεί αργές περιστροφές του κάδου. Τα ενδεικτικά φωτάκια "Εύκολο Σιδέρωμα" και START/PAUSE θα αναβοσβήνουν. Για το πέρας του κύκλου πατήστε το κουμπί START/PAUSE ή το κουμπί "Εύκολο Σιδέρωμα".

### Ξέβγαλμα

Επιλέγοντας τη δυνατότητα αυτή αυξάνεται η αποτελεσματικότητα του ξεβγάλματος και εξασφαλίζεται η μέγιστη απομάκρυνση του απορρυπαντικού. Είναι χρήσιμο για επιδερμίδες ιδιαίτερα ευαίσθητες στα απορρυπαντικά. Συνιστάται η χρήση της δυνατότητας αυτής με το πλυντήριο σε πλήρες φορτίο ή με τη χρήση υψηλών δόσεων απορρυπαντικού.

### Πρόπλυση

Επιλέγοντας τη λειτουργία αυτή διενεργείται η πρόπλυση, χρήσιμη για την απομάκρυνση δύσκολων λεκέδων.  
**ΠΑΡΑΤΗΡΗΣΗ:** Προσθέστε το απορρυπαντικό στο αντίστοιχο διαμέρισμα.

# Απορρυπαντικά και μπουγάδα

GR

## Απορρυπαντικό

Η επιλογή και η ποσότητα του απορρυπαντικού εξαρτώνται από τον τύπο υφάσματος (βαμβακερά, μάλλινα, μεταξωτά...), από το χρώμα, από τη θερμοκρασία πλυσίματος, από το βαθμό βρωμιάς και από την σκληρότητα του νερού. Η καλή δόσολογία του απορρυπαντικού αποσοβεί σπατάλες και προστατεύει το περιβάλλον: αν και βιοδιασπώμενα, τα απορρυπαντικά περιέχουν στοιχεία που αλλοιώνουν την ισορροπία στη φύση. Συνιστάται:

- η χρήση απορρυπαντικών σε σκόνη για ρούχα λευκά βαμβακερά και για την πρόπλυση.
- να χρησιμοποιείτε υγρά απορρυπαντικά για ευαίσθητα ρούχα βαμβακερά και για όλα τα προγράμματα σε χαμηλή θερμοκρασία.
- να χρησιμοποιείτε υγρά απορρυπαντικά απαλά για μάλλινα και μεταξωτά.

Το απορρυπαντικό πρέπει να χύνεται πριν την έναρξη του πλυσίματος στην αντίστοιχη λεκανίτσα ή να το βάζετε απ'ευθείας στον κάδο. Στην περίπτωση αυτή δεν μπορείτε να επιλέξετε τον κύκλο Βαμβακερά με πρόπλυση.

! Μη χρησιμοποιείτε απορρυπαντικά για το πλύσιμο στο χέρι, διότι παράγουν πολύ αφρό.

! Να χρησιμοποιείτε απορρυπαντικά σε σκόνη για ρούχα λευκά βαμβακερά και για την πρόπλυση και για πλυσίματα σε θερμοκρασία μεγαλύτερη των 60°C.

! Ακολουθήστε τις υποδείξεις που αναγράφονται στη συσκευασία του απορρυπαντικού.

## Προετοιμασία της μπουγάδας

- Ανοίξτε καλά τα ρούχα πριν τα τοποθετήσετε.
- Χωρίστε την μπουγάδα ανάλογα με τον τύπο του υφάσματος (σύμβολο στην ετικέτα του ρούχου) και το χρώμα προσέχοντας να χωρίσετε τα χρωματιστά ρούχα από τα λευκά.
- Εκκενώστε τις τσέπες και ελέγξτε τα κουμπιά.
- Μην ξεπερνάτε τις υποδεικνυόμενες τιμές στον "Πίνακα Προγραμμάτων" σε σχέση με το βάρος της στεγνής μπουγάδας.

## Πόσο ζυγίζει η μπουγάδα;

1 σεντόνι	400-500 gr.
1 μαξιλαροθήκη	150-200 gr.
1 τραπεζομάντιλο	400-500 gr.
1 μπουρνούζι	900-1200 gr.
1 πετσέτα	150-250 gr.
1 jean	400-500 gr.
1 πουκάμισο	150-200 gr.



## Συμβουλές πλυσίματος



**ΧΡΩΜΑΤΙΣΤΑ Εντατικό:** χρησιμοποιήστε τον κύκλο  σε χρωματιστά ρούχα ανοιχτά για την καλύτερη απομάκρυνση των λεκέδων, χωρίς να προκληθεί φθορά στην ακεραιότητα και στη ζωτικότητα των χρωμάτων. Ο κύκλος είναι μελετημένος για τη διασφάλιση της επίδοσης των 60° μόλις στους 40°. Συνιστάται η χρησιμοποίηση απορρυπαντικών ενδεδειγμένων για χρωματιστά ρούχα.

**ΧΡΩΜΑΤΙΣΤΑ:** χρησιμοποιήστε τον κύκλο  για το πλύσιμο πολύχρωμων ρούχων ή ρούχων με διαφορετικά χρώματα και με μέσο βαθμό βρωμιάς. Κύκλος μελετημένος για την εξασφάλιση της φροντίδας για τα χρώματα και την ταυτόχρονη επίτευξη της επίδοσης των 40° μόλις στους 20°. Συνιστάται η χρησιμοποίηση απορρυπαντικών ενδεδειγμένων για χρωματιστά ρούχα και ήδη ενεργών σε χαμηλές θερμοκρασίες.

! Συνιστάται πάντα να διενεργείτε χωριστά το πλύσιμο ρούχων που ξεβάφουν καθώς και το πρώτο πλύσιμο νέων χρωματιστών ρούχων.

**ΣΚΟΥΡΑ:** χρησιμοποιήστε το πρόγραμμα  για το πλύσιμο σκουρόχρωμων ρούχων. Το πρόγραμμα μελετήθηκε για τη διατήρηση των σκούρων χρωμάτων στο χρόνο. Για καλύτερα αποτελέσματα συνιστάται η χρήση υγρού απορρυπαντικού, κατά προτίμηση για το πλύσιμο σκουρόχρωμων ρούχων.

**Ατμός Φρεσκαρίσματος:** Το πρόγραμμα αυτό επιτρέπει το φρεσκαρίσμα των ρούχων απομακρύνοντας οσμές δυσάρεστες και χαλαρώνοντας τις ίνες (2 kg, περίπου 3 ρούχα). Εισάγετε μόνο στεγνά ρούχα (όχι λερωμένα) και επιλέξτε το πρόγραμμα . Στο τέλος του κύκλου τα ρούχα θα είναι βρεγμένα, συστήνεται να τα απλώσετε. Το πρόγραμμα  διευκολύνει τη διαδικασία σιδερώματος.

Ακόμη, με τις μπαλίτσες "Steam Profumo", μπορείτε να προσθέσετε το άρωμα της αρεσκείας σας για να μεταδοθεί στην μπουγάδα. Βάλτε μερικές σταγόνες αρώματος στο σφουγγάρι που υπάρχει στο εσωτερικό της μπαλίτσας, ξανακλείστε την, εισάγετε την στον κάδο μαζί με τα ρούχα και ξεκινήστε το ειδικό πρόγραμμα . Στο τέλος του κύκλου τα ρούχα θα είναι χαλαρά και αρωματισμένα. **! Επιλέγοντας το πρόγραμμα αυτό ανάβει το ενδεικτικό φωτάκι της δυνατότητας .**

! Δεν συστήνεται για μάλλινα ή μεταξωτά ρούχα.

! Μη βρέχετε το σφουγγάρι με υπερβολικές ποσότητες αρώματος για να μην εμφανιστούν σταξίματα.

! Μην προσθέτετε μαλακτικό ή απορρυπαντικό.

**ΠΑΠΛΩΜΑΤΑ:** για να πλύνετε ρούχα με γέμιση από πούπουλα χήνας όπως παπλώματα «διπλά» ή μονά (που δεν υπερβαίνουν τα 3,5 kg βάρους), μαξιλάρια, μπουφάν, χρησιμοποιήστε το συγκεκριμένο πρόγραμμα . Συνιστάται να βάζετε τα πούπουλα στον κάδο διπλώνοντάς τις άκρες προς τα μέσα (*βλέπε εικόνες*) και να μην ξεπερνάτε τα 3/4 του όγκου του ίδιου του κάδου. Για ένα βέλτιστο πλύσιμο συστήνεται να χρησιμοποιείτε υγρό απορρυπαντικό που θα το δοσολογήσετε στη θήκη απορρυπαντικού.

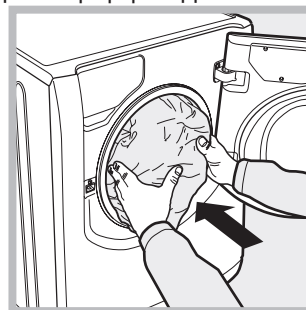
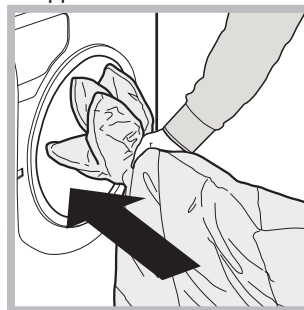





**Παπλώματα:** για να πλύνετε παπλώματα με συνθετική επένδυση, χρησιμοποιήστε το παρεχόμενο σακίδιο και θέστε το πρόγραμμα .

**ΑΣΠΡΟΡΟΥΧΑ:** για να πλύνετε τα ασπρόρουχα μπάνιου και ύπνου σε ένα μοναδικό κύκλο, χρησιμοποιήστε το πρόγραμμα  που βελτιστοποιεί τη χρήση του μαλακτικού και επιτρέπει εξοικονόμηση χρόνου και ενέργειας. Συνιστάται η χρήση απορρυπαντικού σε σκόνη.

**ΑΝΤΙΑΛΛΕΡΓΙΚΟ Εντατικό:** : κύκλος είναι μελετημένος για βαμβακερά και άλλα υφάσματα ανθεκτικά που εγγυάται την απομάκρυνση των βασικών αλλεργιογόνων όπως γύρη, ακάρεα, τρίχες γάτας και σκύλου.

**ΑΝΤΙΑΛΛΕΡΓΙΚΟ Ευαίσθητα:** : κύκλος είναι μελετημένος για βαμβακερά και άλλα υφάσματα ανθεκτικά που εγγυάται την απομάκρυνση γύρης και τριχών σκύλου και γάτας, μόλις στους 40°.

**ΥΠΕΡ ΕΥΑΙΣΘΗΤΑ:** χρησιμοποιήστε το πρόγραμμα  για το πλύσιμο ρούχων πολύ ευαίσθητων που φέρουν πρόσθετα όπως στρας ή παγέτες. Συνιστάται να γυρίζετε από την ανάποδη τα ρούχα πριν το πλύσιμο και να βάζετε τα μικρά ρούχα στο ειδικό σακίδιο για το πλύσιμο των ευαίσθητων ρούχων. Για καλύτερα αποτελέσματα συνιστάται η χρήση υγρού απορρυπαντικού για ευαίσθητα ρούχα. Για το πλύσιμο **μεταξωτών** ρούχων και **κουρπινών** (Προτείνεται να τις διπλώνετε και να τις βάζετε στο παρεχόμενο σακίδιο), επιλέξτε τον κύκλο  και ενεργοποιήστε τη δυνατότητα ; η μηχανή θα τελειώσει τον κύκλο με την μπουγάδα σε μούλιασμα και το ενδεικτικό φωτάκι  θα αναβοσβήνει. Για να αδειάσετε το νερό και να μπορείτε να βγάλετε την μπουγάδα πρέπει να πατήσετε το κουμπί START/PAUSE ή το κουμπί .

**Μάλλινα:** ο κύκλος πλυσίματος "Μάλλινα" αυτού του πλυντηρίου Hotpoint-Ariston δοκιμάστηκε και εγκρίθηκε από την Woolmark Company για το πλύσιμο ρούχων μάλλινων που ταξινομούνται ως "πλενόμενα στο χέρι", αρκεί το πλύσιμο να εκτελείται σύμφωνα με τις οδηγίες της ετικέτας του ενδύματος και τις υποδείξεις του κατασκευαστή της οικιακής ηλεκτρικής συσκευής. Η Hotpoint-Ariston είναι η πρώτη μάρκα που απέκτησε από την Woolmark Company την πιστοποίηση Woolmark Apparel Care - Platinum για τις επιδόσεις της στο πλύσιμο και τη χαμηλή κατανάλωση νερού και ενέργειας. (M1135)



Μπορεί να συμβεί το μηχάνημα να μη λειτουργεί. Πριν τηλεφωνήσετε στην Υποστήριξη ( βλέπε “Υποστήριξη”), ελέγξτε αν δεν πρόκειται για πρόβλημα που επιλύεται εύκολα με τη βοήθεια του ακόλουθου καταλόγου.

## Ανωμαλίες:

**Το μηχάνημα δεν ανάβει.**

**Ο κύκλος πλυσίματος δεν ξεκινάει.**

**Το πλυντήριο δεν γεμίζει νερό.**

**Η πόρτα της μηχανής παραμένει ασφαλισμένη.**

**Το πλυντήριο φορτώνει και αδειάζει νερό συνεχώς.**

**Το μηχάνημα δεν φορτώνει ή δεν στύβει.**

**Το μηχάνημα δονείται πολύ κατά το στύψιμο.**



**Το μηχάνημα χάνει νερό.**

**Τα εικονίδια τα σχετικά με τη “Φάση σε εξέλιξη” αναβοσβήνουν γρήγορα ταυτόχρονα στο ενδεικτικό φωτάκι ON/OFF.**

**Σχηματίζεται πολύς αφρός.**

**Η πόρτα της μηχανής παραμένει ασφαλισμένη.**

## Δυνατά αίτια / Λύση:

- Το βύσμα δεν έχει εισαχθεί στην ηλεκτρική πρίζα ή όχι αρκετά για να κάνει επαφή.
- Στο σπίτι δεν υπάρχει ρεύμα.
- Η πόρτα δεν είναι καλά κλεισμένη.
- Το κουμπί START/PAUSE δεν πατήθηκε.
- Η βρύση του νερού δεν είναι ανοιχτή.
- Τέθηκε μια καθυστέρηση στην ώρα εκκίνησης.
- Ο σωλήνας τροφοδοσίας του νερού δεν είναι συνδεδεμένος στον κρουνό.
- Ο σωλήνας είναι διπλωμένος.
- Η βρύση του νερού δεν είναι ανοιχτή.
- Στο σπίτι λείπει το νερό.
- Δεν υπάρχει αρκετή πίεση.
- Το κουμπί START/PAUSE δεν πατήθηκε.
- Στο τέλος του κύκλου, επιλέγοντας τη δυνατότητα , το πλυντήριο θα διενεργεί αργές περιστροφές του κάδου. Για να τελειώσει ο κύκλος πιέστε το κουμπί START/PAUSE ή το κουμπί .
- Ο σωλήνας αδειάσματος δεν έχει εγκατασταθεί μεταξύ 65 και 100 cm από το έδαφος ( βλέπε «Εγκατάσταση»).
- Το άκρο του σωλήνα αδειάσματος είναι βυθισμένο στο νερό (βλέπε «Εγκατάσταση»).
- Αν η κατοικία βρίσκεται στους τελευταίους ορόφους ενός κτιρίου, μπορεί να διαπιστωθούν φαινόμενα σιφωνισμού, οπότε το πλυντήριο φορτώνει και αδειάζει νερό συνεχώς. Για την αντιμετώπιση του προβλήματος διατίθενται στο εμπόριο κατάλληλες βαλβίδες αντι-σιφωνισμού.
- Το επιτοίχιο άδειασμα δεν έχει απαέρωση.
- Το πρόγραμμα δεν προβλέπει το άδειασμα: με ορισμένα προγράμματα πρέπει να το εκκινήσετε χειρονακτικά (βλέπε “Προγράμματα και δυνατότητες”).
- Είναι ενεργή η δυνατότητα : για να ολοκληρώσετε το πρόγραμμα, πατήστε το πλήκτρο START/PAUSE (βλέπε «Προγράμματα και δυνατότητες»).
- Ο σωλήνας αδειάσματος είναι διπλωμένος (βλέπε «Εγκατάσταση»).
- Η σωλήνωση αδειάσματος είναι βουλωμένη.
- Ο κάδος, τη στιγμή της εγκατάστασης, δεν ξεμπλόκαρε σωστά (βλέπε “Εγκατάσταση”).
- Η μηχανή δεν είναι επιπεδωμένη (βλέπε “Εγκατάσταση”).
- Το μηχάνημα ασφυκτιά μεταξύ επίπλων και τοίχου (βλέπε “Εγκατάσταση”).
- Το φορτίο είναι ανισόροπο (βλέπε “Απορρυπαντικά και μπουγάδα”).
- Ο σωλήνας τροφοδοσίας του νερού δεν είναι καλά βιδωμένος (βλέπε “Εγκατάσταση”).
- Η θήκη των απορρυπαντικών είναι βουλωμένη (για να την καθαρίσετε βλέπε “Συντήρηση και φροντίδα”).
- Ο σωλήνας αδειάσματος δεν είναι σωστά στερεωμένος (βλέπε “Εγκατάσταση”).
- Σβήστε τη μηχανή και βγάλτε το βύσμα από την πρίζα, περιμένετε περίπου 1 λεπτό μετά ξαναψήψτε τη. Αν η ανωμαλία επιμένει, καλέστε την Υποστήριξη.
- Το απορρυπαντικό δεν είναι ειδικό για πλυντήριο (πρέπει να υπάρχει η ένδειξη “για πλυντήριο”, “για πλύσιμο στο χέρι και στο πλυντήριο”, ή παρόμοια).
- Η δοσολογία υπήρξε υπερβολική.
- Εκτελέστε τη διαδικασία χειρονακτικής απασφάλισης (βλέπε «Προφυλάξεις και συμβουλές»).

**! Σημείωση:** για να βγείτε από το “Demo Mode”, απενεργοποιήστε το πλυντήριο, πιέστε ταυτόχρονα για 3 sec. τα δύο κουμπιά  και .

# Υποστήριξη

GR

## Πριν επικοινωνήσετε με την Υποστήριξη:

- Ελέγξτε αν η ανωμαλία μπορεί να αντιμετωπιστεί αυτόνομα (βλέπε «Ανωμαλίες και Λύσεις»);
- Επανεκκινήστε το πρόγραμμα για να ελέγξετε αν το πρόβλημα αντιμετωπίστηκε;
- Σε αρνητική περίπτωση, επικοινωνήστε με την Εξουσιοδοτημένη Υπηρεσία Τεχνικής Υποστήριξης.

! Σε περίπτωση εσφαλμένης εγκατάστασης ή μη σωστής χρήσης του πλυντηρίου η επέμβαση του σέρβις θα είναι επ' αμοιβή.

! Μην καταφεύγετε ποτέ σε μη εξουσιοδοτημένους τεχνικούς.

## Γνωστοποιήστε:

- το είδος της ανωμαλίας;
- το μοντέλο της μηχανής (Mod.);
- τον αριθμό σειράς (S/N).

Αυτές οι τελευταίες πληροφορίες βρίσκονται στην πινακίδα χαρακτηριστικών επί της συσκευής.

## ΚΑΤ' ΕΞΟΥΣΙΟΔΟΤΗΣΗ ΚΑΝΟΝΙΣΜΟΣ (ΕΕ) αριθ. 1061/2010 ΤΗΣ ΕΠΙΤΡΟΠΗΣ

Εμπορικό σήμα	HOTPOINT/ARISTON
Μοντέλο	AQ114D 697D EU/B
Όνομαστική χωρητικότητα βαμβακερών σε κιλά	11.0
Κλάση ενεργειακής απόδοσης σε κλίμακα από A+++ (χαμηλή κατανάλωση) έως G (υψηλή κατανάλωση)	A+++
Κατανάλωση ενέργειας ετησίως σε kWh <sup>1)</sup>	220.0
Κατανάλωση ενέργειας του κανονικού προγράμματος βαμβακερών 60 °C με πλήρες φορτίο σε kWh <sup>2)</sup>	1.138
Κατανάλωση ενέργειας του κανονικού προγράμματος βαμβακερών 60 °C με μερικό φορτίο σε kWh <sup>2)</sup>	0.885
Ενεργειακή κατανάλωση του κανονικού προγράμματος βαμβακερών 40 °C με μερικό φορτίο σε kWh <sup>2)</sup>	0.762
Κατανάλωση ισχύος της λειτουργίας απενεργοποίησης σε kWh	0.5
Κατανάλωση ισχύος της λειτουργίας αναμονής σε kWh	8.0
Κατανάλωση νερού ετησίως σε λίτρα <sup>3)</sup>	13407
Κλάση απόδοσης περιστροφής-στεγνώματος σε κλίμακα από G (ελάχιστη απόδοση) έως A (μέγιστη απόδοση)	A
Μέγιστη ταχύτητα περιστροφής <sup>4)</sup>	1600
Υπολειπόμενη περιεκτικότητα υγρασίας <sup>5)</sup>	44%
Χρόνος προγράμματος του "κανονικού προγράμματος βαμβακερών 60 °C" με πλήρες φορτίο σε λεπτά.	225
Χρόνος προγράμματος του "κανονικού προγράμματος βαμβακερών 60 °C" με μερικό φορτίο σε λεπτά.	149
Χρόνος προγράμματος του "κανονικού προγράμματος βαμβακερών 40°C" με πλήρες φορτίο σε λεπτά.	144
Χρόνος προγράμματος του "κανονικού προγράμματος βαμβακερών 40°C" με μερικό φορτίο σε λεπτά.	30
Διάρκεια της λειτουργίας αναμονής σε λεπτά <sup>6)</sup>	51
Εκπομπές αερόφερτου θορύβου dB(A) Re 1 pW <sup>6)</sup>	79

<sup>1)</sup> βασίζεται σε 220 κανονικούς κύκλους πλυσίματος για προγράμματα βαμβακερών στους 60°C και 40°C με πλήρες και μερικό φορτίο, και την κατανάλωση των λειτουργιών χαμηλής ισχύος. Η πραγματική κατανάλωση ενέργειας θα εξαρτάται από τη χρήση της συσκευής.

<sup>2)</sup> Αυτά είναι τα πρότυπα με τα οποία σχετίζονται όλες οι πληροφορίες της επκέτας και του δελτίου, είναι κατάλληλα για το καθαρίσμα φυσιολογικά λερωμένων βαμβακερών ρούχων και είναι τα αποδοτικότερα προγράμματα όσον αφορά το συνδυασμό κατανάλωσης ενέργειας και νερού. \*\*Το μερικό φορτίο είναι το μισό της ονομαστικής χωρητικότητας.

<sup>3)</sup> βασίζεται σε 220 κανονικούς κύκλους πλυσίματος για προγράμματα βαμβακερών στους 60°C και 40°C με πλήρες και μερικό φορτίο. Η πραγματική κατανάλωση νερού θα εξαρτάται από τη χρήση της συσκευής.

<sup>4)</sup> Για τον κανονικό κύκλο στους 60 °C με πλήρες και μερικό φορτίο ή 40°C με μερικό φορτίο, όποιο είναι χαμηλότερο

<sup>5)</sup> Εππυχνάνεται για το πρόγραμμα βαμβακερών στους 60 °C με πλήρες και μερικό φορτίο ή 40°C με μερικό φορτίο, όποιο είναι υψηλότερο

<sup>6)</sup> Εάν το πλυντήριο του σπιτιού σας είναι εξοπλισμένο με σύστημα διαχείρισης ενέργειας.

Indesit Company Spa  
Viale Aristide Merloni, 47  
60044 Fabriano (AN)  
Italy  
www.hotpoint.eu



**AQUALTIS**

**AQ114D 697D**

### Мазмұны

KZ

#### Орнату, 62-63

Орамнан шығару және тегістеп қою  
Су құбырын және электр қуатын қосу  
Техникалық сипаттамалары

#### Кір жуғыш машинаның сипаттамасы, 64-65

Сенсорлық басқару тақтасы

#### Кір жуу циклін орындау тәртібі, 66

#### Бағдарламалар мен қосымша функциялар, 67

Бағдарламалар кестесі  
Кір жуудың қосымша функциялары

#### Кір жуу құралдары мен кір түрі, 68

Кір жуу құралдары  
Кірді дайындау  
Кір жуу бойынша нұсқаулықтар

#### Ескертулер мен нұсқаулар, 69

Жалпы қауіпсіздік ережелері  
Қайта өңдеу  
Люкті қолмен ашу  
Сақтау және тасымалдау шарттары

#### Қызмет көрсету және күтіп ұстау, 70

Суды және электр қуатын өшіру  
Кір жуғыш машинаны тазалау  
Жуу құралдарын бөлгішті тазалау  
Барабанды күтіп ұстау  
Сорғышты тазалау тәртібі  
Су құю шлангісін тексеру

#### Ақаулар мен оларды жою жолдары, 71

#### Сервистік қызмет көрсету, 72



# Орнату

KZ

! Осы нұсқаулықты сақтап қойыңыз. Нұсқаулық машинаны сатқан, басқа біреуге тапсырған немесе жаңа пәтерге көшкен кезде, пәтердің жаңа иесі жабдықпен танысу үшін, оны пайдалану және қызмет көрсету ережелерімен танысуы үшін кір жуғыш машина жиынтығында болуы тиіс.

! Нұсқаулықты мұқият оқып шығыңыз: онда кір жуғыш машинаны орнату бойынша және пайдалану қауіпсіздігі бойынша маңызды мәліметтер бар.

! Техникалық нұсқаулық пакетінде кепілдік талонынан басқа машинаны орнатуға қажетті бөлшектерді де таба аласыз.

## Орамнан шығару және тегістеп қою

### Орамнан шығару

1. Жабдықтың тасымалдау кезінде зақымдалмағанына көз жеткізіңіз. Зақымданған жағдайда – машинаны іске қоспаңыз – жеткізушімен тез арада хабарласыңыз.

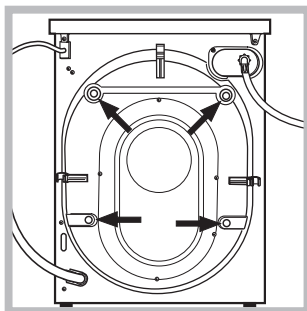

2. Тасымалдау кезінде машинаны қорғаушы 4 винтті және кір жуғыш машинаның артқы жағындағы резеңке тығындарды сәйкес тірегіш шайбамен ашыңыз (сур. қара).

3. Тесікті резеңке тығынмен жабыңыз.

4. Барлық бөлшектерін сақтап қойыңыз: Кір жуғыш машинаны тасымалдау кезінде керек болады.

! Қаптама материалдарын балалардың ойыншығы ретінде қолдануға болмайды.

! Ораушы және жеке оның элементтері азықпен байланысу үшін арналмаған..

### Нивелирлеу

1. Кір жуғыш машина тегіс және берік еденге орнатыңыз, қабырғаға, жиһазға және басқа да заттарға тимейтін болсын.

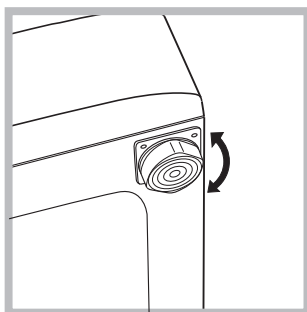

2. Машинаны реттегіш аяқтары арқылы тегістеп қойыңыз (көлбеу 2о жоғары болмауы тиіс.)

! Мұқият нивелирлеу вибрация мен шудың болмауына кепілдік береді, әсіресе сығу кезінде.

! Машинаны кілемге қойған жағдайда, кір жуғыш машинаның астында жеткілікті ашық орын қалатындай етіп қойыңыз.

## Су құбырына немесе электр желісіне қосу

### Су құю шлангісін қосу тәртібі

! Су құя шлангісін су құбырына қосар алдында су мөлдір болғанша ағызып жіберіңіз.

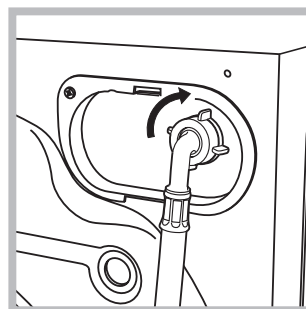

1. Су құю шлангісін артқы оң жақ жоғарғы шетінде орналасқан, су қабылдағышты винттеу арқылы кір жуғыш машинаға жалғаңыз (сур. қара).

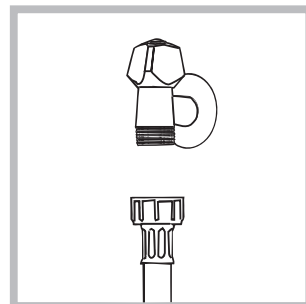

2. Су жүретін шлангіні  $\frac{3}{4}$  газ оймалы суық су кранына бұрап қосыңыз (сызбаны қараңыз). Қосар алдында су жүретін кранды одан таза су аққанша ашыңыз.

3. Шлангінің оралып және қысылып қалмағанын анықтап алыңыз.

! Су қысымы Техникалық сипаттама кестесінде көрсетілген белгілер шамасында болуы тиіс (жанындағы қара).

! Егер су құбыры шлангісінің ұзындығы жеткіліксіз болса, арнайы дүкеннен немесе уәкілетті тұлғадан сұраңыз.

! Бұрын қолданыста болған шлангіні немесе су ұқятын ескі шлангілерді ешқашан пайдаланбаңыз, оның орнына тек машинамен бірге берілетін шлангіні пайдаланыңыз.

### Суды төгу шлангісін қосу

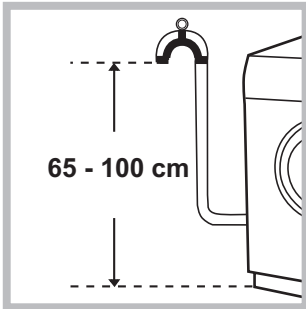

Суды төгу шлангісінің иілген аяқ жағын раковинаның, ваннаның ішіне салып қойыңыз немесе канализацияға шығару жеріне орналастырыңыз. Шлангі майысып қалмауы тиіс. Су төгу шлангісінің жоғарғы жағы еденнен 60-100 см биіктікте болуы тиіс.

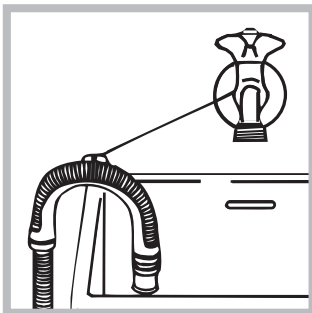

Су төгу шлангісі орналастырылуы суды төккен кезде судың бөліп-бөліп төгілуін қамтамасыз етуі керек (шлангінің аяқ жағы суға тимеуі тиіс). Ваннаның немесе раковинаның шетіне қатырған жағдайда, шлангіні кранға қатырылатын бөліктің

(жиынтық құрамына кіреді) көмегімен асып қояды (сур).

! Суды төгу шлангісіне ұзартқыштарды пайдаланбаған жөн. Қажет болған жағдайда, дәл осындай диаметрдегі және 150 см. аспайтын ұзындықтағы шлангімен ұзартуға болады.

### Электр желісіне қосу

Штепсель вилкасын желі розеткасына қосар алдында мыналарды тексеріп алыңыз:

- желі розеткасы жерге тұйықталуы және нормативтерге сай болуы тиіс;
- желі розеткасы Техникалық мәліметтер кестесінде көрсетілген кір жуғыш машинаның ең көп қуатына есептелуі тиіс (*жинау кестесін қара*);
- электр қоректену қысымы Техникалық мәліметтер кестесінде көрсетілген мәніне сай болуы тиіс (*жинау кестесін қара*);
- желі розеткасы машинаның штепсель вилкасына сай болуы тиіс. Олай болмаған жағдайда розетканы немесе вилканы ауыстыру керек.

! Кір жуғыш машинаны далаға, тіпті жабық жерге де қоюға болмайды, өйткені мұндай жерде жаңбыр мен найзағай салдарынан төтенше жағдай туу мүмкін.

! Кір жуғыш машина розеткаға еркін қол жеткізуге болатындай етіп орнатылуы тиіс.

! Ұзартқыштар мен тройниктерді пайдаланбаңыз.

! Желі кабелі қысылып немесе оралып қалмауы керек.

! Назар аударыңыз! Өндіруші, егер сіздің аталған нормаларды сақтамау салдарынан, денсаулығыңыз бен жеке басыңызға зиян келген жағдайда жауап бермейді.

### Техникалық сипаттамалары

Моделі	AQ114D 697D
Көлемі	ені 59,5 см биіктігі 85 см тереңдігі 64,5 см
Толтыру	1 - 11 кг
Электрлік параметрлері	машинадағы электрлік параметрлері көрсетілген паспорттық табличканы қараңыз
Гидравликалық параметрлері	макс қысым 1 Мпа (10 бар) мін қысым 0,05 Мпа (0,5 бар) баранның көлемі 71 л
Сығу жылдамдығы	1600 мин/айн дейін
EN 60456 нормативіне сәйкес бақылау программалары	программа $\langle 60^{\circ}\text{C} \rangle$ ; температура 60°C; 11 кг дейін толтырған кезде.
	Машина Еуропалық Экономикалық қауымдастықтың мынадай Директиваларына сәйкес келеді: - 2004/108 /EC (электромагниттік үйлесімділік) - 2006/95/CE (төмен кернеулі) - 2012/19/EU (WEEE)

# Кір жуғыш машинаның сипаттамасы

KZ

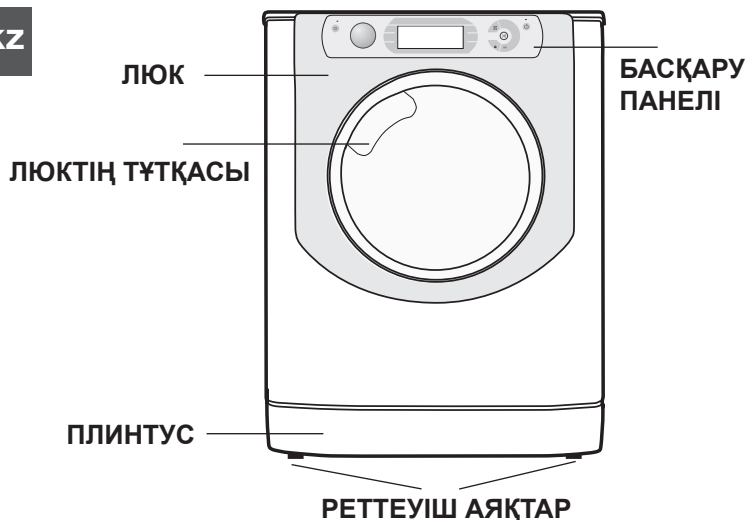

## ТІКЕЛЕЙ ЕНГІЗУ ЖҮЙЕСІ

Кір жуғыш машина жуғыш затты тез ерітетін және әр түрлі құрамдас бөліктердің барлығын тиімді түрде қосатын инновациялық «Тікелей енгізу» технологиясымен жабдықталған. Бұл жүйе жуғыш зат киімге жетпес бұрын сумен араластырылып, толығымен пайдаланылатынын және ерітілетінін қамтамасыз етеді. Соның арқасында киімдердің түсі мен талшықтары қорғалып, төмен температураларда да бұрыннан жақсы тазарту нәтижелеріне қол жеткізіліп, айтарлықтай қуат үнемделеді. «Тікелей енгізу» технологиясы барлық циклдарда автоматты түрде қосылады.

## ЛЮК



Люкті ашу үшін арнайы тұтқаны пайдаланыңыз (сызб. қара).

## Кір жуғыш құралын мөлшерлеуіш



Мөлшерлеуіш машинаның ішінде орналасқан, оны люк арқылы ашуға болады. Кір жуғыш құралдарын мөлшерлеудің сипаттамасын «Кір жуғыш құралдары және кір» бөлімінен қараңыз.

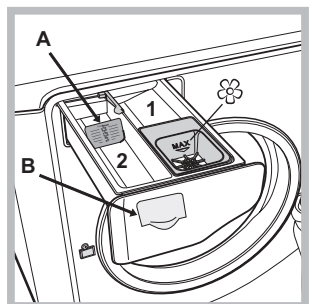

ұясына қойыңыз.

1. Алдын ала жуу ұяшығы: кір жуу ұнтағын қолданыңыз.
2. Негізгі кір жуу ұяшығы: Сұйық жуғыш зат пайдаланылса, дұрыс мөлшерлеу үшін ауыстырмалы пластикалық **A** өлшеу бөлігін қолданған жөн. Ұнтақ жуғыш зат пайдаланылса, бөлікті **B**

Қоспаларға арналған ұяшығы: шайғыш пен сұйық қоспаларға арналған. Мөлшерлеуіштің торында көрсетілген ең жоғарғы деңгейден асырмаған жөн және концентрациялық шайғыштарды араластырмау керек.

## СЕНСОРЛЫҚ БАСҚАРУ ТАҚТАСЫ

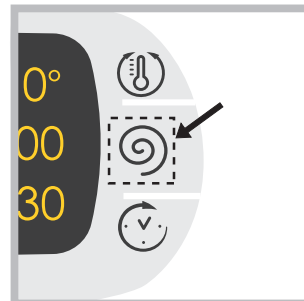

Параметрлерді реттеу үшін, *суретте* көрсетілгендей сенсорлық (сенсорлық басқару) аумақ ішіндегі белгішені жайлап басыңыз

## Күту режимі

Осы кір жуғыш машина, жаңа қуатты үнемдеу ережелеріне сәйкес, ешбір әрекет байқалмаса, шамамен 30 минуттан кейін қосылатын автоматты күту жүйесімен жабдықталған. ON/OFF түймесін аз уақыт басып, құрылғының іске қосылуын күтіңіз.



## Басқару панелі

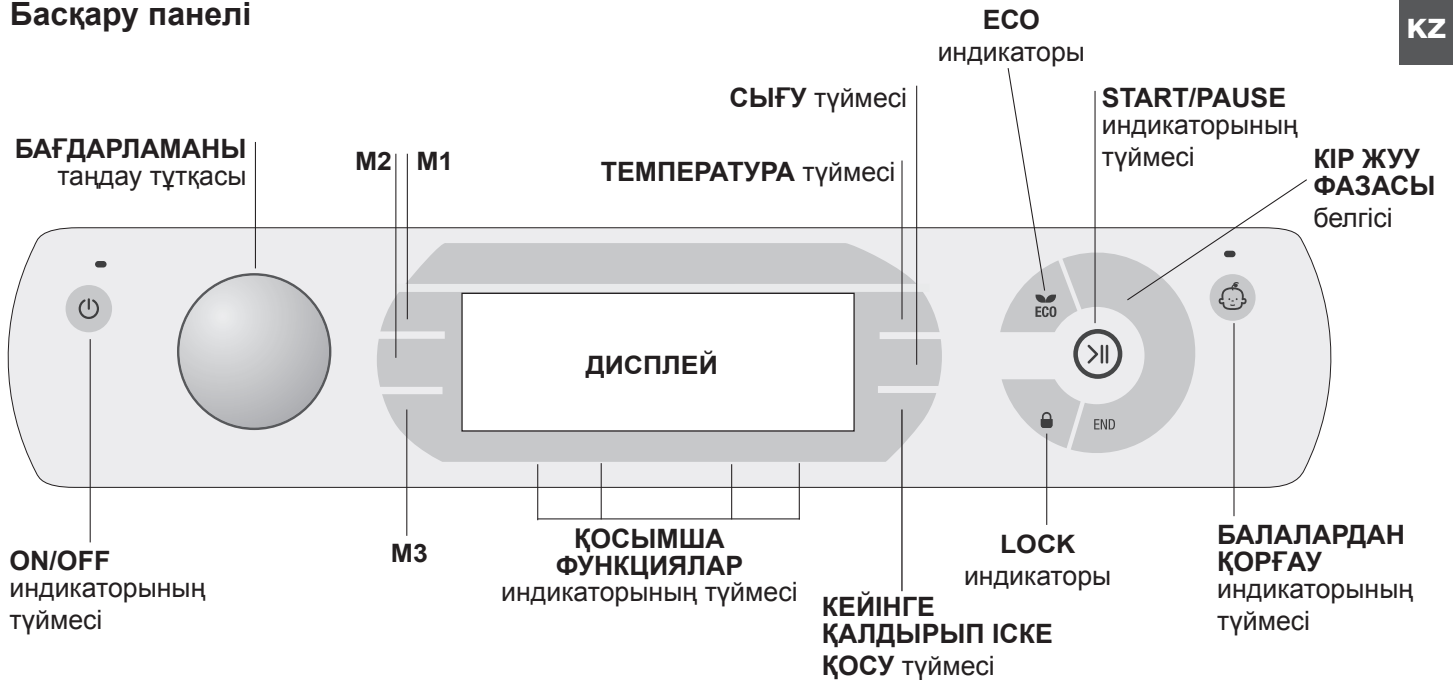

**ON/OFF** индикаторының түймесі: қосу және өшіру үшін түймені бір рет басыңыз. Жасыл индикатор машинаның қосылып тұрғанын білдіреді. Кір жуғыш машинаны қосу үшін кір жуу процесінде түймені шамамен 3 секунд басып ұстап тұру қажет. Қысқа немесе кездейсоқ басып қалғаннан машина өшіп қалмайды. Машинаны өшірген жағдайда кір жуу процесінде ағымдағы цикл жойылады.

**БАҒДАРЛАМА** тұтқасы: екі жаққа да айналып тұра алады. Қажетті бағдарламаны таңдау үшін «Бағдарлама кестесін» қараңыз. Бағдарламаны орындау процесінде тұтқа жылжымайды.

**M1-M2-M3** түймелері: құрылғының жадына өзіңіз қалаған параметрлер жинағы бар циклды сақтау үшін түймелердің бірін басып ұстап тұрыңыз. Бұрын сақталған циклды шақыру үшін тиісті түймені басыңыз.

**ТЕМПЕРАТУРА** түймесі: жылытуды өзгерту немесе өшіру үшін басыңыз; оның мәні жоғарыдағы индикаторлармен көрсетіледі («Кір жуу циклін орындау тәртібі»).

**СЫҒУ** түймесі: сығуды өзгерту немесе өшіру үшін басыңыз; оның мәні жоғарыдағы индикаторлармен көрсетіледі («Кір жуу циклін орындау тәртібі»).

**КЕШІКТІРІП ІСКЕ ҚОСУ** түймесі: таңдалған бағдарламаны кешіктіріп іске қосуды бағдарламалау үшін басыңыз; белгіленген кешіктіру мәні жоғары жақтағы индикатормен көрсетіледі («Кір жуу циклін орындау тәртібі» қара).

**ҚОСЫМША ФУНКЦИЯЛАР** индикаторының түймесі: қолданыстағы қосымша функцияларды таңдау үшін басыңыз. Таңдалған қосымша функция индикаторы жанады («Кір жуу циклін орындау тәртібі»).

**КІР ЖУУ ФАЗАСЫ** белгісі: циклің орындалу кезектілігін қарау үшін жанады. (Кір жуу – Шаю – Сығу - Соңғы су төгу ). Цикл END аяқталған соң жазу шығады.

**START/PAUSE** индикаторының түймесі: жасыл индикатор сирек жанғанда, кір жуу циклі іске қосу түймесін басыңыз.

Іске қосқан соң индикатор жыпылықтағанды қояды. Егер «Люкті тежеу» индикаторы өшіп қалса, люкті ашуға болады. Кір жууды тоқтаған жерінен жалғастыру үшін осы түймені қайта басыңыз.

**LOCK** индикаторы: люктің тежелгенін білдіреді. Люкті ашу үшін, циклді тоқтату керек («Кір жуу циклін орындау тәртібі»).

**ТҮЙМЕЛЕРДІ ТЕЖЕУ** индикаторының: консольді басқаруды тежеуді қосу немесе өшіру үшін түймені шамамен 2 секунд басып тұрыңыз. Қосылған индикатор консольді басқару тежелгендігін білдіреді. Осылайша, бағдарлама кездейсоқ өзгермейді, әсіресе үйде балалар болса.

ECO индикаторы кір жуу параметрлері электр қуатын кемінде 10 % үнемдегенде жанады. Сонымен қатар, машина энергияны сақтау режиміне қосылар алдында, оның белгісі бірнеше секунд қосылып тұрады. Машина өшіп тұрғанда электр қуатын үнемдеу шамамен 80 % құрайды.

### ТІЛДІ АУЫСТЫРУ

**Құрылғы алғаш рет қосылған кезде**, дисплейде бірінші тіл жыпылықтайды. Дисплейде оң жақтағы 3 түймеге сәйкес келетін «**L**», «**OK**» және «**V**» таңбалары пайда болады. Тілдер әрбір 3 секунд сайын автоматты түрде ауысады; немесе оларды «**L**» және «**V**» таңбаларының жанындағы түймелерді басу арқылы ауыстыруға болады. Тілді растау үшін «**OK**» түймесін басыңыз, ол 2 секундтан кейін орнатылады. Ешбір түйме басылмаса, 30 секундтан кейін автоматты түрде тілді ауыстыру басталады.











**Құрылғы өшіп тұрған кезде ғана тілді ауыстыруға болады.**

Температура +сығу +кешіктіріп бастау түймелерін 5 секунд басып ұстап тұрыңыз; қысқа сигнал естіліп, дисплейде орнатылған тіл жыпылықтайды. Тілді ауыстыру үшін «**L**» және «**V**» таңбаларының жанындағы түймені басыңыз. Тілді растау үшін «**OK**» таңбасының жанындағы түймені басыңыз, ол 2 секундтан кейін орнатылады. Ешбір түйме басылмаса, 30 секундтан кейін бұрын орнатылған тіл көрсетіледі. **Құрылғыны қосу.**

# Кір жуу циклін орындау тәртібі

KZ

**ЕСКЕРТУ:** кір жуғыш машинаны бірінші рет қолданғанда кірсіз бір рет жуыңыз, бірақ кір жуу құралымен және алдын ала жуусыз 90°C мақта мата бағдарламасын таңдап жуыңыз.

- 1. ҚҰРЫЛҒЫНЫ ҚОСЫҢЫЗ.**  түймесін басыңыз. Барлық индикатор шамдары 1 секундқа жанады да, дисплейде AQUALTIS мәтіні пайда болады; одан кейін  түймесіне сәйкес келетін индикатор шамы қалыпты түрде жанып тұрады және БАСТАУ/ТОҚТАТА ТҰРУ индикатор шамы жыпылықтайды.
- 2. КІРДІ ЖҮКТЕУ ТӘРТІБІ** Машинаның люгін ашыңыз. Барабанға кірді салыңыз, бірақ келесі беттегі бағдарламалар кестесінде көрсетілген ең жоғарғы деңгейден асырмаңыз.
- 3. КІР ЖУҒЫШ ҚҰРАЛ МӨЛШЕРЛЕУІШІ.** Мөлшерлеуішті шығарып, арнайы ұяшығына кір жуғыш құралын салыңыз, оны «Кір жуғыш машина сипаттамасынан» қараңыз.
- 4. ЛЮТКІ ЖАБЫҢЫЗ.**
- 5. БАҒДАРЛАМАНЫ ТАҢДАУ. БАҒДАРЛАМАЛАР ТҮТҚАСЫН** сізге қажетті бағдарламаға оң немесе сол жаққа бұраңыз. Бұл жағдайда автоматты түрде температура мен сығу жылдамдығы қосылады, олар өзгертілуі мүмкін.
- 6. КІР ЖУУДЫҢ ЖЕКЕЛЕНГЕН ЦИКЛІ.** Басқару консоліндегі арнайы түймелерді басыңыз:   **температураны және/немесе сығу жылдамдығын өлшеу тәртібі.** Машина автоматты түрде дисплейден таңдалған бағдарлама үшін қарастырылған немесе соңғы таңдалған, егер олар таңдалған бағдарламаға сай келсе ең жоғары температураны және сығу жылдамдығын көрсетеді.  түймесі арқылы температураны жайлап азайтуға болады, тіпті салқын суда жууға (OFF) дейін азайтуға болады.  түймесі арқылы сығу жылдамдығын жайлап азайтуға болады, тіпті өшіруге болады (OFF). Түймені тағы бір рет басып бастапқы қалыпқа келуге болады.  
**!** Қиыс жағдай:  бағдарламасы таңдалса, температураны 90°C-қа дейін көтеруге болады.  
 **Кешіктіріп бастауды орнату.** Таңдалған цикл үшін кешіктіріп бастауды орнату үшін, қажетті кешіктіру мерзіміне дейін жеткенше тиісті түймені қайта-қайта басыңыз. Орнату процедурасы барысында кешіктіру мерзімі мен «Нач через:» («Басталуға дейінгі уақыт:») мәтіні жыпылықтаған  таңбасымен бірге көрсетіледі. Кешіктіріп бастау орнатылғаннан кейін,  таңбасы дисплейде көрсетіліп тұрады, онда таңдалған циклдың мерзімін көрсету үшін «Окончание:» («Аяқталуға дейінгі уақыт:») мәтіні мен цикл мерзімі көрсетіледі. Бұрын орнатылған кешіктіру уақытын көрсету үшін КЕШІКТІРІП БАСТАУ түймесін бір рет қана басыңыз. Артқа санау басталғаннан кейін дисплейде «Нач. через:» («Басталуға

дейінгі уақыт:») мәтіні мен кешіктіру мерзімі көрсетіледі. Орнатылған кешіктіру уақыты өткеннен кейін, құрылғы циклды бастап, «Окончание:» («Аяқталуға дейінгі уақыт:») пен қалған уақытты цикл аяқталғанша көрсетіп тұрады. Кешіктіріп бастау опциясын алып тастау үшін дисплейде OFF мәтіні көрсетілгенше түймені басыңыз;  таңбасы жоғалады.

## Цикл параметрлерінің өзгеруі.



Циклді қажеттілігіңізге қарай жекелендіру үшін ҚОСЫМША ФУНКЦИЯЛАР түймесін басыңыз.

- қосымша функцияны қосу үшін түймені басыңыз, сәйкес индикатор жанады.

- осы түймені функцияны өшіру үшін қайта басыңыз, индикатор өшеді.

**!** Егер таңдалған қосымша функция таңдалған бағдарламаға сай келмесе, тиесті индикатор жыпылықтап, дыбыс сигналы қосылады (3 рет), функция қосылмайды.

**!** Егер таңдалған функция бұрын таңдалған қосымша функциямен сай келмесе, бастапқы таңдалған функцияның индикаторы жыпылықтайды да тек екінші қосымша функция қосылады, қосылған функцияның индикаторы жыпылықтамай жанып тұрады.

- 7. БАҒДАРЛАМАНЫ ІСКЕ ҚОСУ. START/PAUSE** түймесін басыңыз. Сәйкес индикатор жанады да машинаның люгі тежеледі (ЛЮК ТЕЖЕЛГЕН индикаторы жанады ). Кір жуу фазасының белгісі бағдарламаны орындау шамасына қарай жанады, ол ағымдағы кір жуу фазасын визуалдау үшін қажет. Ағымдағы бағдарламаны өзгерту үшін START/PAUSE түймесін басу арқылы циклді тоқтатыңыз, содан соң қажетті циклді таңдаңыз да START/PAUSE түймесін қайта басыңыз. Циклді орындау барысында люкті ашу үшін START/PAUSE түймесін басыңыз; Егер ЛЮК ТЕЖЕЛГЕН индикаторы  өшіп қалса, люкті ашуға болады. Бағдарлама тоқталыған кезден бастап оны қалпына келтіру үшін START/PAUSE түймесін қайта басыңыз.
- 8. БАҒДАРЛАМАНЫ АЯҚТАУ. END** жазуы қосылу арқылы белгіленеді. Люкті бірден ашуға болады. Егер START/PAUSE индикаторы жыпылықтап тұрса, циклді аяқтау үшін түймені басыңыз. Люкті ашыңыз, кірді шығарып, машинаны өшіріңіз.

**!** Ағымдағы циклді жою үшін  түймесін цикл тоқтап, машина өшкенше басып тұрыңыз.

## Сырылған көрпелерге, перделерді және нәзік киімдерге арналған дорба

Aqualtis кір жуғыш машинасы кірді қорғайтын арнайы дорбаның (ол құрылғымен бірге беріледі) арқасында, сізге ең бағалы әрі нәзік киімдеріңізді толық сенімділікпен жууды жеңілдетеді. Сырты синтетикалық материалдардан жасалған сырылған көрпелер мен қаптаулы заттарды әр жуған сайын осы дорбаны пайдалануды ұсынамыз.

# Бағдарламалар мен қосымша функциялар

## Бағдарламалар кестесі

KZ

Программалар	Программалардың сипаттамасы	Температура (°C)	Макс. жылд. (айн/мин)	Кір жуғыш құралдар			Макс. жүктеу (кг)	Циклдің ұзақтығы
				Алдын-ала жуу	Жуу	Шайғыш		
	<b>Синтетика:</b> қатты кірлеген мықты боялған түрлі-түсті бұйым.	60°	800	●	●	●	5	(*) Программалардың ұзақтығын дисплейдегі тексеруге болады
	<b>Түрлі түсті заттар, қарқынды</b>	40°	1600	●	●	●	9	
	<b>Түрлі түсті заттар</b>	20°	1600	-	●	●	9	
	<b>Қою түстер</b>	30°	800	-	●	●	6	
	<b>Бу</b>	-	-	-	-	-	2	
	<b>Мамық көрпелер:</b> қаз мамығы бар киімдер үшін.	30°	1200	-	●	●	3,5	
	<b>Ақ жаймалар:</b> ақ жайма және сүлгі.	60°	1600	●	●	●	11	
	<b>Шаю</b>	-	1600	-	-	●	11	
	<b>Сығу + Суды төгу</b>	-	1600	-	-	-	11	
	<b>Антиаллергия плюс</b>	60°	1600	-	●	●	6	
	<b>Антиаллергия нәзік</b>	40°	1600	-	●	●	6	
	<b>Нәзік киімдер</b>	30°	0	-	●	●	1	
	<b>Жүн:</b> жүн, кашемир және т.б. үшін.	40°	800	-	●	●	2,5	
	<b>Микс 30':</b> қатты кірлемеген киімді тез сергіту үшін (жүн, жібек маталарға және қолмен жууға арналмаған).	30°	800	-	●	●	4	
	<b>Стандартты Мақта (1):</b> өте лас ақ және қатты түрлі-түсті кір.	60° (Max. 90°)	1600	●(3)	●	●	11	
	<b>Стандартты Мақта (2):</b> өте лас ақ және күтіммен жуылатын түрлі-түсті кір.	40°	1600	-	●	●	11	

Дисплейде немесе осы кітапшада көрсетілген циклдың мерзімі тек шамамен берілген және ол стандартты жұмыс жағдайларына сәйкес есептеледі. Нақты мерзім су температурасы мен қысымы, қолданылған жуғыш зат мөлшері, салынған кірлердің мөлшері мен түрі, жүктің теңестірілуі және таңдалған кез келген опциялар сияқты ықпалдарға байланысты болады.

(\*) Ескертпе: БАСТАЛҒАННАН 10 минут өткеннен кейін, құрылғы ішіндегі жүк негізінде жуу циклының соңына дейін қалған уақытты қайтадан есептейді; бұл мән одан кейін дисплейде көрсетіледі.

3) 60 °C-та "Алдын-ала жуу" функциясын таңдау мүмкін емес.

Барлық сынақ мекемелері үшін:

- 1) Жуу циклын EN 60456 стандартына сәйкес тексеріңіз: жуу циклын температурасымен орнатыңыз.
- 2) Мақтадан жасалған заттарға арналған ұзақ жуу циклы: жуу циклын температурасымен орнатыңыз.

## Кір жуудың қосымша функциялары

! Егер таңдалған қосымша функция таңдалған бағдарламаға сай келмесе, тиәсті индикатор жыпылықтап, дыбыс сигналы қосылады (3 рет), функция қосылмайды.

! Егер таңдалған функция бұрын таңдалған қосымша функциямен сай келмесе, бастапқы таңдалған функцияның индикаторы жыпылықтайды да тек екінші қосымша функция қосылады, қосылған функцияның индикаторы жыпылықтамай жанып тұрады.

### Бу Гигиена

Бұл опция оларды бір уақытта емдеу кезінде талшықтардың кез келген бактериялар жояды Жуу циклы барысында бу генераторларын арқылы жуу өнімділігін арттырады. «» Барабандағы кір салып, үйлесімді бағдарламаны таңдап, опцияны таңдаңыз.

! Кір жуғыш машина жұмыс істеу кезінде жинақталатын бу ашылмауы тұман болуға себеп болуы мүмкін.

### Жеңіл үтіктеу

Бұл функцияны таңдау арқылы кір жуу және сығу қатпарлар болуын азайтатындай болып өзгереді. Цикл аяқталған соң кір жуғыш машинаның барабаны жай айналады да, «Жеңіл үтіктеу» және START/PAUSE индикаторлары жыпылықтайды. Циклді аяқтау үшін «Жеңіл үтіктеу» және START/PAUSE түймесін басыңыз.

### Қосымша шаю

Бұл функцияны таңдау арқылы шаюдың әсері артады және кір жуу құралдарының қалдықтары толы кетеді. Бұл функция әсіресе терісі кір жуғыш құралдарға сезімтал адамдарға ыңғайлы. Бұл функцияны машинаны толық жүктегенде немесе кір жуу құралдарын көп көлемде пайдаланғанда қолданған жөн.

### Алдын-ала жуу

Бұл функция таңдалса, алдын ала жуу циклы іске қосылады; ол кетпей қоятын дақтарды кетіру үшін пайдалы.

**Ескертпе:** Жуғыш затты тиісті бөлікке салыңыз.

# Кір жуу құралдары мен кір түрі

KZ

## Кір жуу құралдары

Кір жуу құралын таңдау және мөлшерлеу кір түріне (мақта, жүн, жібек т.б.), кірдің түсіне, кір жуу температурасына, ластану деңгейіне және судың қаттылығына байланысты. Кір жуу құралын дұрыс мөлшерлеу – бұл үнемдеу және қоршаған ортаға қамқорлық; дегенмен кір жуғыш құралдар биотаратқыш болып саналады, олардың құрамында табиғатқа зиянды заттар бар.

Ұсыныстар:

- кір жуғыш құралдарды ақ мақта заттарға және алдын ала кір жууға пайдаланыңыз.
- күтіммен жуылатын мақта кірлерге және төменгі температурадағы барлық бағдарламаларға сұйық құралды пайдаланыңыз.
- жібек және жүн заттар үшін күтіммен жуылатын сұйық кір жуғыш құралдарды пайдаланыңыз.

Кір жуу құралдарын кір жуар алдында арнайы ұяшыққа немесе мөлшерлеуішке салыңыз, олар барабанда орналасқан. Бұл жағдайда алдын ала кір жуу Мақта циклін таңдауға болмайды. ! Қолмен жууға арналған жуу құралын пайдаланбаңыз – одан пайда болатын көлемді көпіршіктер кір жуудың сапасын нашарлатады және кір жуғыш машинаның бұзуы мүмкін.

## Кірді дайындау

- кірді барабанға жүктемес бұрын мұқият жөндеп алыңыз.
- Кірді матасының түріне, түсіне, (этикетіндегі белгісіне қара) қарай іріктеп. алыңыз, ақ кірден түрлі-түсті кірді бөліп алыңыз.
- Қалталарынан барлық заттарды алып тастаңыз және түймелерінің нық тұрғандығын тексеріңіз;
- Құрғақ кірге арналған барабанды жүктеудің ең жоғарғы нормасынан аспаңыз.

## Кірдің салмағы

- 1 ақжайма 400-500 г
- 1 жастық тыс 150-200 г
- 1 дастархан 400-500 г
- 1 банна халаты 900-1200 г
- 1 сүлгі 150-250 г
- 1 джинса 400-500 г
- 1 жейде 150-200 г



## Кір жуу бойынша нұсқаулар

**Түрлі түсті заттар, қарқынды:** түсінің біркелкілігін және жарықтығын бұзбай, кетпей қойған дақтарды кетіру үшін ашық түсті киімдерге  циклын қолданыңыз. Цикл зерттеліп, 60 °C-тағы тиімділікке 40 °C-та да қол жеткізу болатыны анықталды. Түрлі түсті киімдерді жууға арналған жуғыш заттарды қолдануды жөн санаймыз.

**Түрлі түсті заттар :** орташа ластанған түрлі түсті киімдерді немесе түстері әр түрлі киімдерді жуу үшін  циклын қолданыңыз. Бұл цикл түстерге күтім көрсетіп, 40 °C-тағы тиімділікке 20 °C-та да қол жеткізуге мүмкіндік беру үшін әзірленген. Түрлі түсті киімдерді жууға арналған және төмен температураларда белсенді болатын жуғыш заттарды қолданғанды жөн санаймыз.

! Біз жүргірген кезде киетін киімдерді және алғаш рет жуылатын жаңа түрлі түсті бұйымды бөлек жууға кеңес береміз.

**Қою түстер:** Қою түсті киімдерді жуу үшін  бағдарламасын қолданыңыз. Бағдарлама қою түстерді сақтау үшін арналған. Ең жақсы нәтижеге қол жеткізу үшін сұйық жуғыш затты пайдаланған жөн, әсіресе қою түсті киімдерді жуған кезде.

**Бу:** Бұл бағдарлама жаман иістерді жою және талшықтар (2 кг, шамамен 3 баптар) босаңсытып арқылы киімдерді жаңартады. «» Тек құрғақ элементтерді салыңыз (лас емес екенін) және бағдарламаны таңдаңыз. Цикл аяқталғаннан кейін киім дымқыл болады, сондықтан біз кептіруге оларды ілулі ұсынамыз. «» Бағдарламасы оңай үтіктеу етеді.

Сонымен қатар, «Бу иіс сулары» кір шарлар отырып, сіздің сүйікті хош иіссулар Егер кірдің қосуға болады. Кір доп ішінде қамтылған жөкемен туралы хош бірнеше тамшысын қойып, оны жауып, кір жуатын бірге барабан ішіне салыңыз. Содан кейін «» нақты бағдарламасын іске. Цикл соңында киім жұмсарту және хош иісті болады.

! «» Опциясы осы цикл таңдалған кезде қосылады үшін индикатор шамы.

! Жүн немесе жібек киімдер үшін ұсынылмаған.

! Қапал, оны болдырмау үшін жөкемен тым көп хош қоспаңыз.

! Кондиционерлерді немесе жуу құралдарын қоспаңыз.

**Мамық көрпелер:** Бір адамға арналған мамық көрпені (оның салмағы 3,5 кг-нан аспауы тиіс), жастықтарды немесе мамық куртқалар сияқты қаз мамығы бар киімдерді жуу үшін арнайы «Мамық көрпелер»  жуу циклын қолданыңыз. Мамық көрпелерді шеттерін ішке қайырып (суретті қараңыз) және барабанды 3/4 көлеміне ғана толтырып барабан ішіне салыңыз. Ең жақсы нәтижеге қол жеткізу үшін сұйық жуғыш қолданылып, жуғыш зат тартпасына құйылғаны абзал.

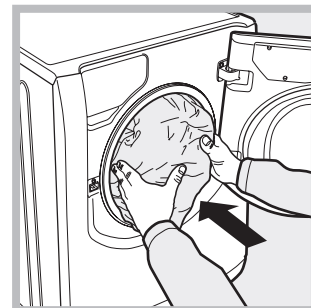
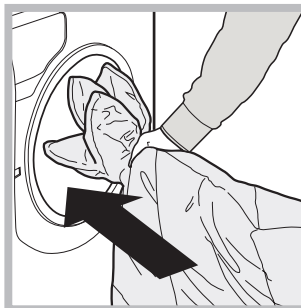





**Сырылған көрпелер:** сыртқы синтетикалық қабы бар сырылған көрпелерді жуу үшін берілген дорбаны пайдаланыңыз және жуу циклын «Мамық көрпелер»  циклына орнатыңыз.

**Ақ жайма және сүлгі:** бұл кір жуғыш машина барлы отбасына арналған кірді бір  бағдарламасымен жууға мүмкіндік береді. Ол шайғышты пайдалануды оңтайландырады және уақыт пен электр қуатын үнемдейді. Кір жуғыш құралын пайдаланған дұрыс.

**Антиаллергия плюс** : цикл мақта және басқа төзімді матадан жасалған киімдер үшін зерттеліп, тозаң, кене және мысық я ит жүні сияқты негізгі аллергияларды кетіретіні анықталды.

**Антиаллергия нәзік** : цикл мақта және басқа төзімді матадан жасалған киімдер үшін зерттеліп, тозаңды, мысық я ит жүнін 40 °C-та да кетіретіні анықталды.

**Нәзік киімдер:** Асыл тас немесе жарқылдақтар тігілген өте нәзік киімдерді жуу үшін  бағдарламасын қолданыңыз. Жуудан бұрын киімдердің ішін сыртқа қарату және кіші заттарды арнайы нәзік киімдерді жууға арналған сөмкеге салу жөн. Ең жақсы нәтижеге қол жеткізу үшін сұйық жуғыш затты пайдаланыңыз.

Жібек киімдерді және перделерді (Оларды берілген дорбаға бүктеп салу керек) жуу үшін  циклын, одан кейін  опциясын таңдаңыз; құрылғы циклды кірлер әлі суға салынып тұрғанда аяқтайды және  индикатор шамы жыпылықтап тұрады. Кірлерді алу мақсатында суды ағызу үшін START/PAUSE түймесін немесе  түймесін басыңыз.

**Жүн:** Осы Hotpoint-Ariston машинасының «Жүн» жуу циклы киім жапсырмасындағы нұсқауларды және осы кір жуғыш машина өндірушісінің нұсқауларын орындау шартымен, The Woolmark Company тарапынан қолмен жуулатын деп белгіленген жүн киімдерін жууға тексеріліп, құпталған. Hotpoint-Ariston – жуу өнімділігі және қуат пен су тұтынуы бойынша The Woolmark Company тарапынан «Apparel Care-Platinum» аттестатына сәйкес келетіні расталған алғаш кір жуғыш машина бренді. (M1135)



# Ескертулер мен алдын алулар

! Кір жуғыш машина халықаралық қауіпсіздік нормаларына сай жобаланып, жасалған. Осы сіздің қауіпсіздігіңізді сақтау мақсатында жасалған, алдын алуды мұқият оқып шығыңыз.

## Жалпы қауіпсіздік ережелері

- Үйде пайдалану үшін. Бұл бұйым кәсіби түрде пайдалануға арналмаған, тұрмыстық электр заты болып саналады. Оның функцияларын модификациялауға рұқсат етілмейді.
- Кір жуғыш машинаны осы нұсқаулықта берілген нұсқамаларды сақтайтын, тек үлкен адамдар ғана қолдануы тиіс.
- Жұмыс істеп тұрған машинаға, қолыңыз немесе аяғыңыз су болса жақындамаңыз; жалаңаяқ жүріп жабдықты пайдаланбаңыз.
- Розеткадан вилканы ажырату үшін қосылып тұрған кабельді тартпаңыз; вилканы ұстап тартыңыз.
- Машина жұмыс істеп тұрғанда жуу құралын бөлгішті ашпаңыз.
- Төгіліп жатқан су ұстамаңыз, оның температурасы жоғары болуы мүмкін.
- Люкті ашуға қатаң тыйым салынады: бұл кездейсоқ ашып алуды болдырмайтын қорғау мезанизмін зақымдауы мүмкін.
- Ақау болған кез келген жағдайда машинаны жөндеу мақсатында оның ішкі жағына тиіспеңіз.
- Балалар кір жуғыш машинаға жақындамауын қадағалаңыз.
- Егер машинаны жылжыту керек болса, оны екі немесе үш адам болып, болып жылжытыңыздар. Машинаны жалғыз көтермеңіз – жабдық өте ауыр.
- Кір жуғыш машинаға кірді салар алдында, барабанның бос екендігін анықтап алыңыз.

## Сырмалы көрпелерге, перделерге және күтіммен жуылатын кірге арналған қапшық

Машинамен бірге берілетін арнайы қапшық арқылы Aqualtis кір жуғыш машинасы ең күтіммен жуылатын кірлерді де және бағалы заттарды да толық қорғай отырып, жууға мүмкіндік береді. Қапшықты сырмалы және синтетикалық астары бар қауырсын заттарды жуу үшін пайдаланған дұрыс.

## Қайта өңдеу

- Орам материалын жою: орам материалдарын қайта өңдеу бойынша қолданыстағы талаптарды сақтаңыз.
- 2012\19\EU уропалық Директиваға сәйкес электрондық және электрлік құралдарды қайта өңдеу үшін әдеттегі қалалық қоқыспен бірге тастауға болмайды. Істен шыққан жабдықтарды қайта өңдеу үшін және оның құрамдас бөліктерін рекуперациялау үшін, сондай-ақ қоршаған орта мен денсаулық қауіпсіздігі үшін бөлек жинау керек. «қоқыс жәшігі сызылған» белгісі бар барлық жабдықтар осы қайта өңдеуді еске салу үшін қызмет етеді. Электр құралдарын қайта өңдеу туралы толығырақ ақпарат алу үшін тұтынушылар арнайы мемлекеттік ұйымдарға немесе дүкеннен сұрауға болады.

## Люкті қолмен ашу

Егер электр қуатын өшіру салдарынан машинаның люгін ашып, кірді шығару мүмкін болмаған жағдайда, төмендегідей жасаңыз:

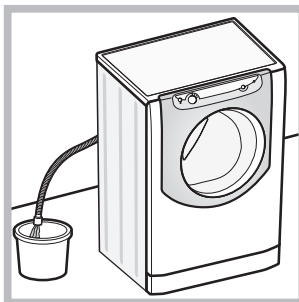

1. штепсель вилкасын желі розеткасынан шығарыңыз.
2. Су деңгейі люктен төмен болуын тексеріңіз. Люктен жоғары болған жағдайда, артық суды суды төгу шлангісі арқылы суретте көрсетілгендей етіп, шелекке ұйып алыңыз.

3. кір жуғыш машинаның төменгі плинтусын бұрандамен шешіп алыңыз (сур. қара).

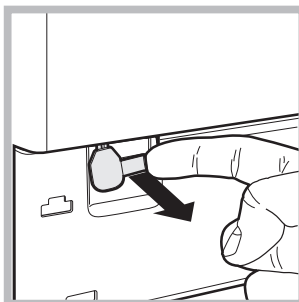

4. пластикалық арқалық өзінің тоқтау позициясынан босағанша, суретте көрсетілгендей, ілмектің көмегімен сыртқа қарай тартыңыз; төмен қарай тартып, бір уақытта есікті ашыңыз.

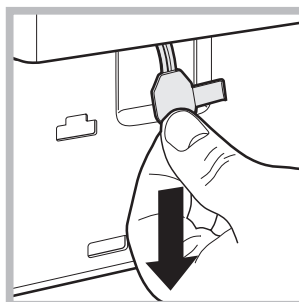

5. алдыңғы панелді орнына қойыңыз, оның машинаға орныққанын, ілмектердің тиісті тесіктерге кіргенін тексеріңіз.

## Сақтау және тасымалдау шарттары

- Буып түйілген кір жуғыш машина табиғи түрде желдетілетін, ылғалдығы 80 %-дан аспайтын жабық жайда сақталуы тиіс. Кір жуғыш машина ұзақ уақыт бойы қолданылмайтын болса және жылытылатын жайда сақталса, ішіндегі суды толығымен ағызу керек. Тасымалдамас бұрын кір жуғыш машинаның барабанына зақым келмеуі үшін, тасымалдау бұрандаларын машинадағы төлкелерге бекіту керек. Кір жуғыш машина бір орынға мықтап бекітіліп, кез келген жабық көлікпен тік қалыпта (жұмыс істеген кездегі қалпы) тасымалдануы тиіс. Тиеген және түсірген кезде кір жуғыш машинаға механикалық соққы тигізуге ТЫЙЫМ САЛЫНАДЫ.

# Қызмет көрсету және күтіп ұстау

KZ

## Суды және электр қуатын өшіру

- Су құбыры кранын әрбір кір жуудан соң жауып жүріңіз. Осылайша кір жуғыш машинаның су құбыры жүйесінің тозудан қорғауға болады және судың ағу ықтималдығын болдырмайды.
- Кір жуу алдында және қызмет көрсету алдында вилканы розеткадан шығарыңыз.

## Кір жуғыш машинаны тазалау

Машинаның сыртқы және резеңке бөліктерін жұмсақ матамен, жылы сабынды сумен тазалап отырыңыз. Ерітінді заттарды немесе түрпіні пайдаланбаңыз.

## Жуу құралдарын белгішті тазалау

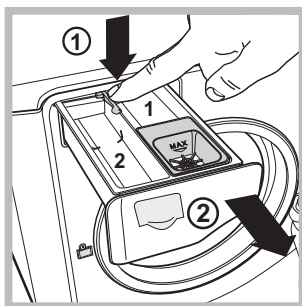

Жуу құралын белгішті кезеңімен жуып тұрыңыз. Белгішті өзіңізге қарай көтеріп тартып, шығарыңыз және су ағатын орынның астын жуыңыз (сур. қара).

## Барабанды күтіп ұстау

- Кір жуып болған соң, барабанда жағымсыз иіс болмауы үшін және көгеріп кетпеу үшін машинаның есігін әрдайым жартылай ашып қойыңыз.

## Сорғышты тазалау тәртібі

Кір жуғыш машинаның өз тазалайтын су төгу сорғышы болады, оны тазалап немесе ерекше күтіммен ұстау керек. Бірақ кейбір ұсақ заттар (тиындар, түймелер т.б.) сорғышқа түсіп кетуі мүмкін. Оларды алып тастау үшін сорғышта сүзгіш орналастырылған, ол панелдің алдыңғы төмен жағында жабық тұрады.

! Кір жуу циклі аяқталғанына көз жеткізіп, жабдықты желіден ажыратыңыз.

«Сүзгішке» қол жеткізу жолы:

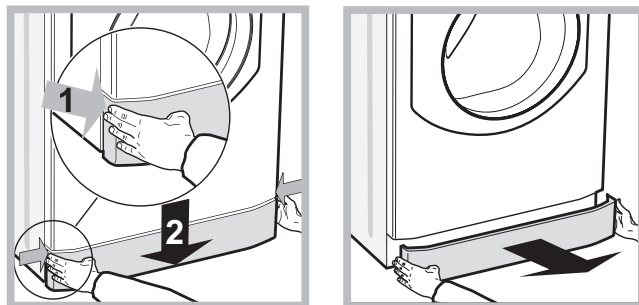

1. кір жуғыш машинаның алдыңғы панелін ортасын басу арқылы шешіп алыңыз, содан соң екі жанынан төменге тартып шығарыңыз (сур. қара).

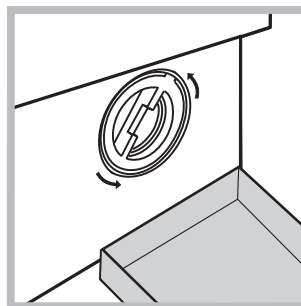

2. суды төгу үшін ыдыс қойыңыз (шамамен 1,5 литрлік) (сур. қара).  
3. қақпақты сағат тіліне кері қарай бұрап ашыңыз (сур. қара). Сорғыштан аздап су ағуы мүмкін, бұл қалыпты жағдай;

4. сүзгішті ішінен жақсылап тазалап алыңыз;
5. қақпақты кері бұраңыз;
6. алдыңғы панельді орнына қойыңыз, ілмек тиісті тесігіне кіргеніне көз жеткізіңіз.

## Су құю шлангісін тексеру

Шлангіні жылына кемінде бір рет тексеріп тұрыңыз. Су аға бастаған жағдайда немесе зақымданса, шлангіні ауыстырыңыз. Машина жұмыс істеп тұрғанда су қысымында тұрған зақымданған шлангі оқыстан жарылып кетуі мүмкін.

Кір жуу нәтижесі сізді қанағаттандырмаса немесе ақаулар пайда болса, Авторизациялық сервис орталығына бармас бұрын осы бөлімді оқып алыңыз (*Сервистік қызмет көрсету қара*). Көп жағдайда туындаған проблеманы өзіңіз-ақ шешуге болады.

## Табылған ақау:

**Кір жуғыш машина қосылмайды.**

## Ықтимал себептері/Жою әдістері:

- Вилка розеткаға қосылмаған немесе байланыс болмайтындай нашар қосылған.
- Үйде электр қуаты жоқ.



**Кір жуу циклі қосылмайды.**

- Машинаның есігі нашар жабылған.
- START/PAUSE түймесі қосылмаған.
- Судың келу краны жабық.
- Кешіктіріп іске қосу бағдарламасы қосылған.

**Кір жуғыш машина суды құймайды.**

- Су кіру шлангісі кранға қосылмаған.
- Шланг қысылып қалған.
- Су келетін кран жабық.
- Үйде су жоқ.
- Су құбырының қысымы жеткіліксіз.
- START/PAUSE түймесі қосылмаған.

**Машина люгі тежеулі.**

- бағдарламасын немесе қосымша  «Жеңіл үтіктеу» функциясын таңдаған жағдайда, кір жуылып біткен соң барабан жайлап айналады; циклді кешіктіру үшін START/PAUSE немесе  «Жеңіл үтіктеу» түймесін басыңыз.

**Кір жуғыш машина суды үздіксіз құяды және төгеді.**

- Су төгетін шлангі еденнен 65 см. төмен немесе 100 см. жоғары орналасқан (*Орнату қара*).
- Суды төгу шлангісінің соңы суда жатыр (*Орнату қара*).
- Егер суды төгу шлангісі канализацияға жалғанса, жоғарғы этаждарға «сифон әсері» болуы мүмкін – машина бір уақытта суды төгеді және құяды. Мұндайды болдырмау үшін арнайы клапан (антисифон) орнатыңыз.
- Қабырғадағы су төгу құралының ауа шығару вантузы жоқ.

**Кір жуғыш машина суды төкпейді және сықпайды.**

- Таңдалған бағдарлама суды төгуді қарастырмайды – кейбір бағдарламалар үшін суды төгу бағдарламасын қолмен қосу керек (*Бағдарламалар және қосымша функциялар қара*).
- «Суымен тоқтап қалу» қосымша функциясы қосылып тұр: бағдарламаны аяқтау үшін START/PAUSE түймесін басыңыз (*Бағдарламалар және қосымша функциялар қара*).
- Суды төгу шлангісі қысылып қалған немесе бітеліп қалған (*Орнату қара*).
- Канализация бітеліп қалған.

**Сығу кезінде өте қатты вибрация.**

- Кір жуғыш машинаны орнату кезінде барабан тежеуден дұрыс шығарылмаған (*Орнату қара*).
- Кір жуғыш машина тұзу тұрған жоқ (*Орнату қара*).
- Машина мен қабырға/жиһаз арасындағы бос орын жеткіліксіз (*Орнату қара*).
- Барабандағы кір теңестірілмеген (Кір жуу құралдары және кір түрін қара).

**Кір жуғыш машинадан су ағады.**

- Су құю шлангі дұрыс қатырылмаған (шлангінің соңғы жағындағы гайка қатты тартылмаған және төсем дұрыс орнатылмаған) (*Орнату қара*).
- Жуу құралдарын бөлгіш жуу құралдарының қалдығымен бітелген (*бөлгішті тазалау туралы Тех. Қызмет көрсету және күтіп ұстау қара*).
- Суды төгу шлангі дұрыс қатырылмаған (*Орнату қара*).

**ON/OFF индикаторы басқа кез келген «ағымдағы фаза» индикаторымен бірге жиі жыпылықтайды.**

- Машинаны өшіріп, штепсель вилкасын электр розеткадан ажыратыңыз, 1 минут күте тұрыңыз да машинаны қайта қосыңыз. Егер ақау жойылмаса, Авторизациялық сервис орталығына хабарласыңыз.

**Артық көпіршіктердің пайда болуы.**

- Жаппай жүктейтін автоматты кір жуғыш машиналарға сай келмейтін жуу құралы пайдаланылған. (орамда «кір жуғыш машинамен жууға арналған» немесе «қолмен жууға арналған» деп көрсетілуі тиіс).
- Жуу құралы шамадан артық қолданылған.

**Машина люгі.**

- Тежеуден қолмен шығарыңыз (Алдын алу және нұсқауларды қара).

! Ескерту: Демо режиміне шығу үшін  START/PAUSE және  ON/OFF түймелерін бір уақытта 3 секунд басып тұрыңыз.

# Сервистік қызмет көрсету

195102203.07

01/2015 - Xerox Fabriano

KZ

## Авторландырылған қызмет көрсету орталығына жүгінбес бұрын:

- Ақауды өз бетіңізбен жоя алмайтындығыңызға көз жеткізіңіз («Ақауларды іздеу және оларды жою тәсілдері» қара.);
- Машинаның дұрыс жұмыс істеп тұрғандығына көз жеткізу үшін программаны қайтара қосыңыз;
- Керісінше жағдайда, кепілдік құжатында көрсетілген телефон арқылы Авторландырылған қызмет көрсету орталығына хабарласыңыз.

! Авторландырылмаған қызмет көрсету орталықтарына ешқашан жүгінбеңіз.

## Авторландырылған қызмет көрсету орталығына хабарласу кезінде мынаны хабарлаңыз:

- ақаудың түрі;
- бұйымның моделі (Мод.);
- техникалық құжаттың номері (сериялық №).

Сериялық номері мен моделі кір жуғыш машинаның артқы панелінде және люк алдында орналасқан ақпараттық табличкада көрсетіледі.

Indesit Company Spa  
Viale Aristide Merloni, 47  
60044 Fabriano (AN)  
Italy  
[www.hotpoint.eu](http://www.hotpoint.eu)