

ViewSonic®



**PJD5155L/PJD5255L/
PJD5555LW/PJD5350LS/
PJD5550LWS
DLP Проектор
Руководство пользователя**

Номер модели:
VS15903/VS15906/VS15908/VS15918/VS15921

Благодарим вас за выбор продукции ViewSonic!

Более 25 лет компания ViewSonic является ведущим поставщиком решений для визуализации и стремится превосходить ожидания потребителей в технологическом совершенстве, инновациях и простоте. Компания ViewSonic считает, что ее продукция должна приносить пользу окружающим. Мы уверены, что приобретенное вами изделие ViewSonic будет служить вам безотказно.

Еще раз благодарим Вас за выбор продукции ViewSonic.



Соответствие стандартам

Соответствие требованиям Федеральной комиссии по связи США (FCC)

Данное устройство соответствует требованиям Части 15 Правил FCC. Работа должна соответствовать следующим двум условиям: (1) данные устройства не могут являться источниками вредных помех, и (2) данные устройства должны работать в условиях помех, включая те, которые могут вызывать сбои в работе. Настоящее оборудование прошло испытания, показавшие его соответствие ограничениям, относящимся к части 15 правил Федеральной комиссии по средствам связи для цифровых устройств класса В. Эти ограничения были введены с тем, чтобы в разумных пределах обеспечить защиту от нежелательных и вредных помех в жилых районах. Настоящее оборудование генерирует, использует и может излучать радиоволны, и в случае установки с нарушением правил и использования с нарушением инструкций может создавать помехи на линиях радиосвязи. Однако и в случае установки с соблюдением инструкций не гарантируется отсутствие помех. Если данное оборудование создает вредные помехи при приеме радио- и телевизионных программ, что можно определить путем выключения/выключения данного устройства, пользователю предлагается попытаться устранить помехи, предприняв следующие меры:

- переориентировать или переместить приемную антенну;
- увеличить расстояние между устройством и приемником;
- подключить устройство к электрической розетке или цепи, не используемой для питания приемника;
- проконсультироваться с продавцом или с теле- радиомастером.

Предупреждение: Вы предупреждены, что изменения, не подтвержденные стороной, которая несет ответственность за соответствие требованиям, могут лишить вас права использовать устройство.

Соответствие требованиям Министерства промышленности Канады

CAN ICES-3 (B)/NMB-3(B)

Соответствие СЕ для европейских стран

С **Е** Устройство соответствует Директиве по электромагнитной совместимости 2004/108/ЕС и Директиве по низкому напряжению 2006/95/ЕС.

Данная информация имеет отношение только к странам-участникам Европейского Союза (ЕС):

Данный знак соответствует требованиям директивы 2012/19/ЕС (WEEE) по утилизации электрического и электронного оборудования. Этот знак означает, что утилизация данного оборудования с израсходованными или негодными батареями или аккумуляторами совместно с неотсортированными городскими бытовыми отходами **СТРОГО ЗАПРЕЩЕНА**. Утилизация должна осуществляться через существующие системы отдельного сбора и утилизации оборудования. Если на батареях, аккумуляторах или кнопочных батарейных элементах, включенных в состав этого оборудования, показаны символы химических элементов: Hg, Cd или Pb, это означает, что содержание в батарее тяжелых металлов превышает, соответственно: 0,0005% для ртути (Hg), или 0,002% для кадмия (Cd) или 0,004% для свинца (Pb).



Декларация про соответствие RoHS2

Данный продукт был разработан и произведен в соответствии с Директивой 2011/65/EU Европейского парламента и Совета Европы про ограничение использования некоторых вредных веществ в электрическом и электронном оборудовании (Директива RoHS2), он также соответствует максимальным значениям концентрации, предложенным Техническим Комитетом Адаптации Европейской Комиссии (ТАС):

Вещество	Предложенная максимальная концентрация	Фактическая концентрация
Свинец (Pb)	0,1%	< 0,1%
Ртуть (Hg)	0,1%	< 0,1%
Кадмий (Cd)	0,01%	< 0,01%
Гексавалентный хром (Cr ⁶⁺)	0,1%	< 0,1%
Полиброминатные бифенилы (PBB)	0,1%	< 0,1%
Полиброминатные эфиры дифенила (PBDE)	0,1%	< 0,1%

Некоторые компоненты изделий, как указано выше, были освобождены от действия Директивы в соответствии с Приложением III к Директивам RoHS2, как указано ниже:

Примеры освобожденных компонентов:

1. Ртуть во флуоресцентных лампах с холодным катодом и флуоресцентных лампах со внешними электродами (CCFL и EEFL) для специальных задач, в количестве (на лампу) не превышающем:
 - (1) Короткие лампы (≤ 500 мм): 3,5 мг на лампу.
 - (2) Средние лампы (> 500 мм и ≤ 1500 мм): 5 мг на лампу.
 - (3) Длинные лампы (> 1500 мм): 13 мг на лампу.
2. Свинец в стекле электронно-лучевых трубок.
3. Свинец в стекле флуоресцентных трубок, не более 0,2 % по весу.
4. Свинец как легирующая присадка к алюминию, не более 0,4 % по весу.
5. Сплав меди, содержащий до 4 % свинца по весу.
6. Свинец в припоях с высокой температурой плавления (т.е. сплавы на основе свинца, содержащие по весу 85 % или более свинца).
7. Детали электрических и электронных устройств, содержащие свинец в стекле или керамике, помимо изоляционной керамики в конденсаторах, напр. пьезоэлектрические приборы, или в стеклянную или керамическую соединения матрицы.

Инструкции по безопасной эксплуатации

1. Внимательно прочтите эту инструкцию.
2. Сохраните эту инструкцию для будущего использования.
3. Соблюдайте все предупреждения.
4. Соблюдайте все указания.
5. Не используйте устройство вблизи воды.
6. Для чистки устройства протрите его мягкой сухой тканью.
7. Не перекрывайте вентиляционные отверстия. Устанавливайте в соответствии с инструкциями производителя.
8. Не устанавливайте вблизи источников тепла, например радиаторов, обогревателей, печей и других генерирующих тепло устройств (включая электрические усилители).
9. В целях безопасности пользуйтесь полярной или заземляющей вилкой питания. Полярная вилка имеет два плоских контакта разной ширины. Заземляющая вилка имеет два контакта питания и заземляющий вывод. Широкий контакт и третий вывод обеспечивают дополнительную безопасность. Если вилка устройства не подходит к вашей розетке, обратитесь к специалисту-электрику для замены устаревшей розетки.
10. Не допускайте, чтобы шнур питания попадал под ноги проходящим людям. Обеспечьте удобный доступ к входным разъемам и точкам выхода кабелей из устройства. Убедитесь, что сетевая розетка легко доступна и находится рядом с устройством.
11. Используйте лишь те приспособления/принадлежности, которые рекомендованы производителем.
12. Используйте только с тележкой, стендом, штативом, столиком или кронштейном, рекомендуемыми производителем или поставляемыми с устройством. При использовании с тележкой, во избежание травм не допускайте опрокидывания устройства и тележки.
13. Отключайте от сетевой розетки, если устройство не будет использоваться в течение долгого времени.
14. Обслуживание изделия должно проводиться только квалифицированными специалистами. Техническое обслуживание требуется при повреждении частей устройства, например вилки или шнура питания, при попадании жидкости или посторонних предметов внутрь устройства, при попадании устройства под дождь, в случае падения устройства или при нарушении нормального функционирования устройства.



Данные по Авторским правам

© Корпорация ViewSonic, 2014. С сохранением всех прав.

Macintosh и Power Macintosh являются зарегистрированными торговыми марками компании Apple Inc.

Microsoft, Windows и логотип Windows являются зарегистрированными торговыми марками компании Microsoft Corporation в США и других странах. ViewSonic и логотип с тремя птицами являются зарегистрированными торговыми марками корпорации ViewSonic.

Наименование VESA является зарегистрированным товарным знаком Ассоциации по стандартам видеoeлектроники. DPMS и DDC - товарные знаки ассоциации VESA.

PS/2, VGA и XGA являются зарегистрированными товарными знаками корпорации International Business Machines.

Ограничение ответственности: корпорация ViewSonic не несет ответственности ни за какие технические или редакторские ошибки, равно как и за недостаточность информации в данном документе; ViewSonic также не несет ответственности за побочный или косвенный ущерб, связанный с использованием настоящего документа, а также с характеристиками и эксплуатацией изделия.

С целью постоянного совершенствования своей продукции, корпорация ViewSonic оставляет за собой право на изменение характеристик изделия без предварительного уведомления. Information in this document may change without notice.

Без предварительного письменного разрешения корпорации ViewSonic запрещается копирование, воспроизведение или передача настоящего документа, полностью или частично, любыми способами и с любой целью.

Регистрация изделия

Чтобы упростить обслуживание изделия и получить дополнительную информацию о нем по мере ее публикации, посетите раздел веб-сайта ViewSonic для своего региона и зарегистрируйте приобретенное изделие. С компакт-диска ViewSonic также можно распечатать бланк регистрации изделия. Отправьте заполненный бланк почтой или факсом в соответствующее представительство компании ViewSonic. Бланк регистрации находится в папке «:\CD\Registration».

Регистрация изделия упростит дальнейшее обслуживание. Распечатайте настоящее руководство и заполните информацию в разделе «Паспортные сведения об изделии».

Дополнительную информацию см. в разделе «Поддержка пользователей» настоящего руководства.

Справочная информация

Наименование изделия:	PJD5155L/PJD5255L/PJD5555LW/PJD5350LS/ PJD5550LWS ViewSonic DLP Projector
Номер модели:	VS15903/VS15906/VS15908/VS15918/VS15921
Номер документа:	PJD5155L/PJD5255L/PJD5555LW/PJD5350LS/ PJD5550LWS_UG_RUS Rev. 1A 11-13-14
Серийный номер:	_____
Дата покупки:	_____

Утилизация продукта по истечении срока эксплуатации

В лампе содержится ртуть, представляющая опасность для здоровья и окружающей среды. Утилизация продукта должна осуществляться в соответствии с местным законодательством, законодательством штата или федеральным законодательством.

Компания ViewSonic заботится о состоянии окружающей среды и обязуется направить все свои усилия на создание экологически чистых условий работы и жизни. Компания признательна за ваш вклад в более «умные» и экологически чистые информационные технологии. Для получения дополнительной информации посетите веб-сайт компании ViewSonic.

США и Канада: <http://www.viewsonic.com/company/green/recycle-program/>

Европа: <http://www.viewsoniceurope.com/uk/support/recycling-information/>

Тайвань: <http://recycle.epa.gov.tw/recycle/index2.aspx>

Содержание

Введение	1
Характеристики проектора	1
Комплектация	2
Общий вид проектора	3
Использование устройства	5
Панель управления	5
Порты подключения	7
Пульт дистанционного управления	8
Установка батарей	11
Управление с помощью пульта ДУ	12
Подключение	13
Подключение компьютера или монитора	14
Подключение видеисточников	14
Использование	16
Включение и выключение проектора	16
Регулировка высоты проектора	17
Регулировка увеличения и фокусировки проектора	17
Регулировка размера изображения проекции	18
Защита проектора	20
Кнопки управления блокировкой	22
Установка таймера презентации	23
Использование меню	24
Обслуживание	39
Чистка объектива	39
Чистка корпуса проектора	39
Установка пылеулавливающего фильтра (дополнительная принадлежность)	40
Установка крышки кабельной сборки (дополнительная принадлежность)	41
Замена лампы	42
Технические характеристики	44
Размеры	46
Крепление на потолке	46
Приложение	47
Сигнализация светодиодных индикаторов	47
Режимы совместимости	49
Устранение неполадок	51
Команды и конфигурация порта RS-232	52
Таблица кодов ИК-управления	59

Введение

Характеристики проектора

Проектор оснащен высокопроизводительной оптической проекционной системой, он прост в использовании, удобен и надежен.

Основные характеристики проектора:

- Совместимость с компьютерами Macintosh®
- Поддержка стандартов NTSC, PAL, SECAM и HDTV
- 15-контактный аналоговый видеовход D-Sub
- Имеется подключение HDMI с поддержкой HDCP
- Экранные меню на нескольких языках
- Цифровая коррекция трапецеидальности позволяет исправить искажения изображений.
- Последовательный порт RS-232
- Использование функции энергосбережения позволяет снизить энергопотребление лампы на 30% при отсутствии входного сигнала в течение заданного периода времени.
- Таймер презентации позволяет лучше распределять время при проведении презентаций
- Поддержка функции Blu-Ray 3D
- Функция быстрого выключения
- Функция управления цветом позволяет настраивать цвета по своему вкусу
- Функция коррекции цвета экрана позволяет проецировать на поверхностях различного предустановленного цвета
- Ускоренный автопоиск ускоряет процесс обнаружения сигнала
- Функция HDMI CEC (Consumer Electronics Control) позволяет синхронизировать операции включения и выключения питания проектора и CEC-совместимого DVD проигрывателя, подключенного к входу HDMI проектора

Примечание

- *Информация в настоящем руководстве может изменяться без уведомления.*
- *Воспроизведение, передача и копирование содержимого этого документа, полностью или частично, запрещается без письменного разрешения.*

Комплектация

Распакуйте проектор и убедитесь в наличии следующих компонентов:

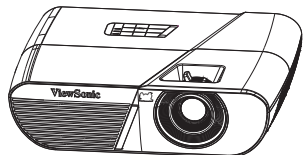

Проектор PJD5155L/
PJD5255L/PJD5555LW

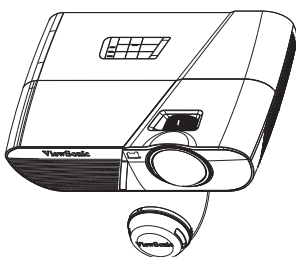

Проектор PJD5350LS/
PJD5550LWS



Пульт ДУ (ИК) и батареи
(типоразмера AAA, 2 шт.)

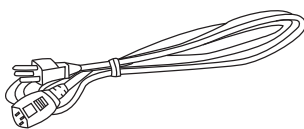

Кабель питания

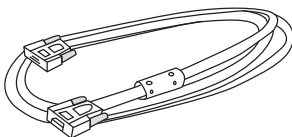

Кабель VGA (D-SUB —
D-SUB)

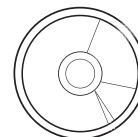

Компакт-диск с ПО
ViewSonic Wizard



Краткое руководство

Дополнительные принадлежности

1. Крышка кабельной сборки (задняя крышка кабельного отсека)
2. Сумка для переноски
3. Пылеулавливающий фильтр
4. Крышка объектива для PJD5155L/PJD5255L/PJD5555LW

Примечание

- Если устройство не работает, какие-либо его части или принадлежности отсутствуют или повреждены, немедленно обратитесь к поставщику.
- Для обеспечения максимальной защиты продукта сохраните оригинальную коробку и упаковочные материалы и используйте их при необходимости отправки устройства.

Общий вид проектора

Вид спереди

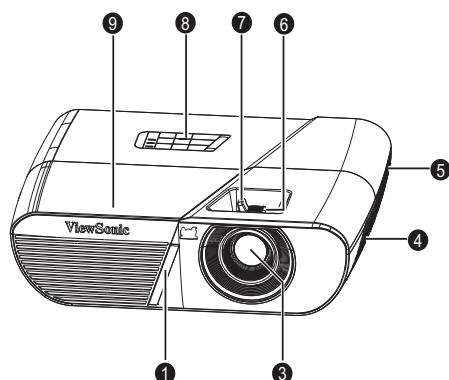

PJD5155L/PJD5255L/
PJD5555LW

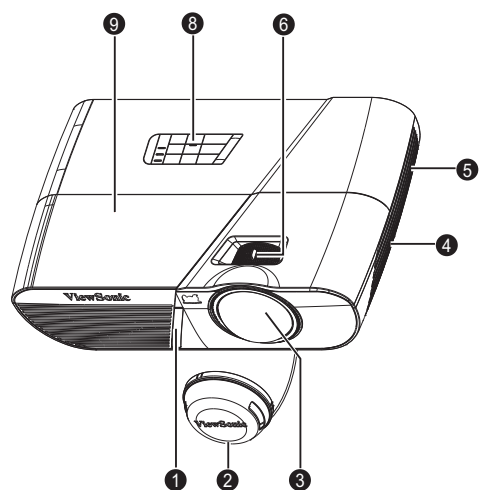

PJD5350LS/PJD5550LWS

- | | |
|---|-----------------------|
| 1. Передний ИК-датчик дистанционного управления | 2. Крышка объектива |
| 3. Объектив | 4. Динамик |
| 5. Вентиляционные отверстия | 6. Кольцо фокусировки |
| 7. Кольцо масштабирования | 8. Панель управления |
| 9. Крышка лампы | |

Вид сзади

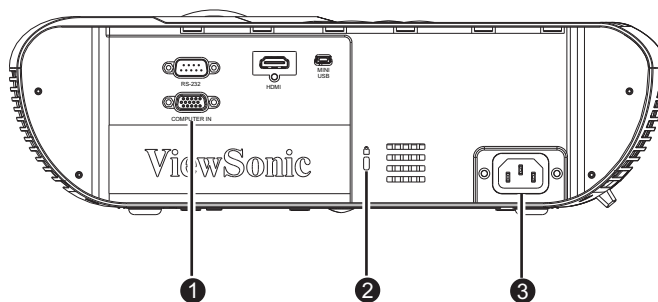

1. Порты подключения
2. Гнездо для замка Kensington
3. Разъем питания

Вид снизу

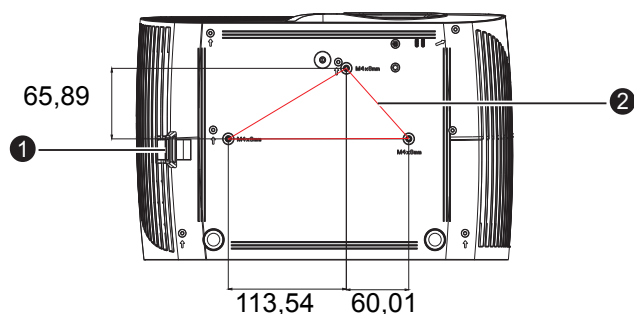

Винты для крепления на потолке:
M4 x 8 (макс. = 8 мм)

Единица измерения: мм

1. Защитная планка
2. Отверстия для крепления на потолке









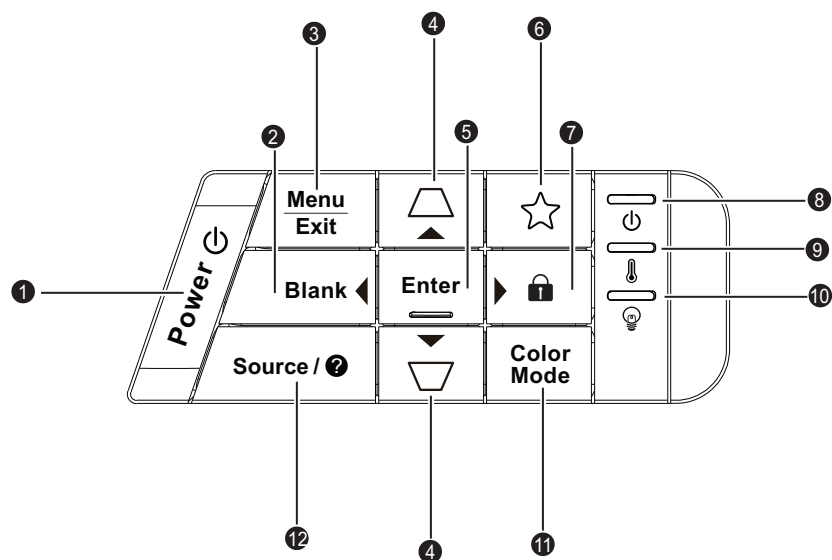

Примечание

- **Проектор можно устанавливать на потолок при помощи кронштейна. Потолочный кронштейн не входит в комплект поставки.**
- **За сведениями об установке потолочного кронштейна обращайтесь к продавцу.**

Использование устройства

Панель управления



- 1.  Питание**
Включение и выключение питания проектора.
- 2. Пустой экран/  Влево**
Скрытие изображения экрана.
- 3. Меню/Выход**
Меню: Отображение экранного меню или выход из него.
Выход: Возврат в предыдущее меню, выход с сохранением настроек.
- 4. Клавиши трапецеидального изображения/клавиши со стрелками (  вверх,  вниз)**
Ручное исправление искажений, вызванных проекцией под углом.
- 5. Ввод**
Активизация выбранного пункта экранного меню.
- 6.  (Моя кнопка)**
Пользовательская клавиша для настраиваемой функции.
- 7.  (Блокировка)/  Вправо**
Блокировка: Для активации или отключения блокировки кнопок на панели управления нажмите и удерживайте кнопку в течение 3 секунд.
Вправо: В режиме экранного меню кнопки 2, 4 и 7 используются для выбора элементов меню и для изменения значений параметров.
- 8.  (светодиодный индикатор питания)**
См. раздел "Сигнализация светодиодных индикаторов".
- 9.  (индикатор температуры)**
См. раздел "Сигнализация светодиодных индикаторов".

10.  (индикатор лампы)

См. раздел "Сигнализация светодиодных индикаторов".

11. Цветовой режим

Выбор режима настройки изображения.

12. Источник/ (Справка)

Источник: Отображение панели выбора источника.

Справка: Для вызова меню СПРАВКА нажмите и удерживайте кнопку в течение 3 секунд.

Порты подключения

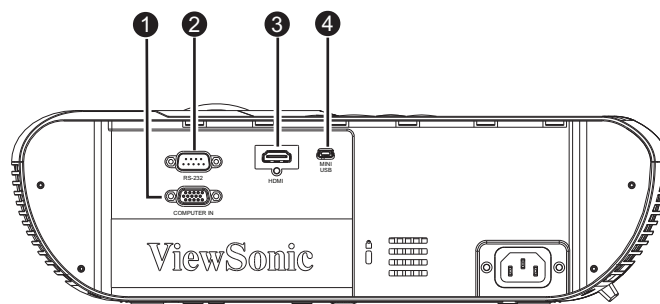

1. COMPUTER IN

Этот разъем служит для подключения кабеля источника сигнала (аналоговый RGB или компонентный).

2. RS-232

При управлении проектором с компьютера подключите этот разъем к последовательному порту компьютера RS-232C.

3. HDMI

Этот разъем служит для подключения выхода HDMI видеоборудования.







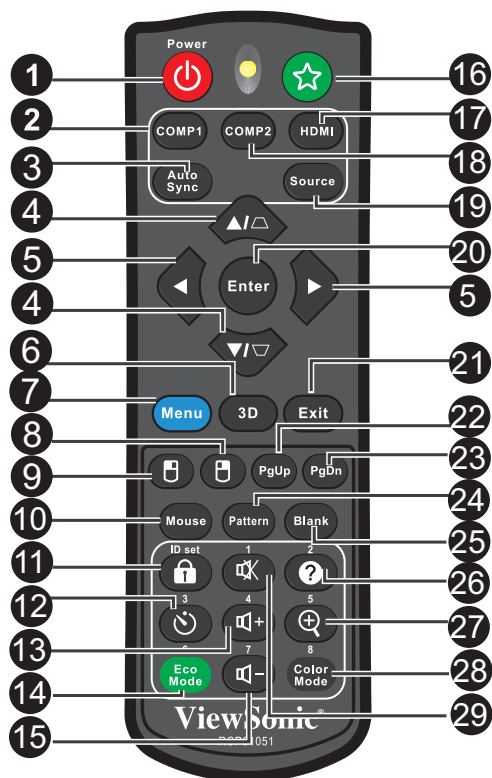

4. MINI USB

Этот разъем предназначен для обновления микропрограммы и поддержки функции мыши.

Пульт дистанционного управления



- 1. Питание**
Включение и выключение питания проектора.
- 2. COMP1**
Отображение видеосигнала с COMPUTER IN 1.
- 3. Автосинхронизация**
Автоматическая синхронизация для достижения наилучшего качества изображения.
- 4. (Трапецеидальность)**
Ручное исправление искажений, вызванных проекцией под углом.
- 5. (Вверх)/ (Вниз)/ (Влево)/ (Вправо)**
Если активно экранное меню, клавиши 4 и 5 используются в качестве стрелок, указывающих направление, для выбора необходимых элементов меню и для регулировки.
- 6. 3D**
Активация элемента экранного меню: 3D.
- 7. Меню**
Отображение экранных меню.
- 8. (Правая кнопка мыши)**
Функция правой кнопки мыши в режиме мыши.
- 9. (Левая кнопка мыши)**
Функция левой кнопки мыши в режиме мыши.
- 10. Мышь**
Переключение между нормальным режимом и режимом с мышью.

- 11.  (Блокировка)/Установка идентификатора**
Блокировка: Включение или отключение блокировки кнопок на панели управления.
Установка идентификатора: Установка кода команд пульта дистанционного управления.
- 12.  (Таймер)**
Включение экранного меню Р-таймера.
- 13. + (Громкость +)**
Увеличение уровня громкости.
- 14. Экономичный режим**
Выбор режима лампы: Обычный, Экономичный, Динамический - Спящий.
- 15. - (Громкость -)**
Уменьшение уровня громкости.
- 16.  (Моя кнопка)**
Пользовательская клавиша для настраиваемой функции.
- 17. HDMI**
Отображение сигнала HDMI.
- 18. COMP2**
Функция отсутствует в серии PJD5.
- 19. Источник**
Отображение панели выбора источника.
- 20. Ввод**
Активизация выбранного пункта экранного меню.
- 21. Выход**
Возврат в предыдущее меню, выход с сохранением настроек.
- 22. PgUp (Предыдущая страница)**
Выполнение функции перехода на предыдущую страницу, когда включен режим мыши.
- 23. PgDn (Следующая страница)**
Выполнение функции перехода на следующую страницу, когда включен режим мыши.
- 24. Шаблон**
Отображение встроенного образца.
- 25. Пустой экран**
Скрытие изображения экрана.
- 26.  (Справка)**
Вызов меню справки.
- 27.  (Увеличение)**
Отображение линейки масштаба для увеличения или уменьшения размера проецируемого изображения.
- 28. Цветовой режим**
Выбор режима настройки изображения.
- 29.  (Откл. звук)**
Включение и отключение звука.

Использование дистанционного управления для мыши

Возможность дистанционного управления при работе с компьютером дает большую свободу при проведении презентаций.

1. Перед использованием пульта ДУ вместо компьютерной мыши подключите проектор к ПК или ноутбуку с помощью кабеля USB. Для получения дополнительной информации см. "[Подключение компьютера](#)" на стр. 14.
2. Задайте вход **COMPUTER** в качестве источника видеосигнала.
3. Нажмите Мышь на пульте дистанционного управления, чтобы переключиться из нормального режима в режим мыши. На экране появится значок, означающий включение режима мыши.
4. Выполните нужные действия мыши с помощью пульта дистанционного управления.
 - Для перемещения курсора по экрану нажимайте ▲/ ▼/ ◀/▶ .
 - Для выполнения левого щелчка мыши нажмите ⌨.
 - Для выполнения правого щелчка мыши нажмите ⌨.
 - Для работы с программами отображения изображений (на подключенном ПК), которые реагируют на команду перехода на предыдущую или следующую страницу (например, Microsoft PowerPoint), нажмите **Предыдущая страница/Следующая страница**.
 - Для возврата в нормальный режим нажмите **Мышь** еще раз, или нажмите другие кнопки кроме относящихся к мыши многофункциональных клавиш.

Коды команд пульта ДУ

Проектору можно назначить до 8 различных кодов команд пульта дистанционного управления, от 1 до 8. В случае одновременной работы нескольких смежных проекторов переключение кодов команд пульта дистанционного управления помогает исключить помехи от других пультов дистанционного управления. Задайте код команд пульта дистанционного управления для проектора перед включением режима дистанционного управления.



Для переключения кода команд проектора выберите значение от 1 до 8 в меню **ПАРАМЕТР СИСТЕМЫ: ДОПОЛНИТЕЛЬНЫЙ > Коды команд пульта ДУ**.

Для переключения кода команд пульта дистанционного управления нажмите на кнопку **Установка идентификатора** и на соответствующую кнопку от 1 до 8 на пульте дистанционного управления и удерживайте их вместе в течение 5 секунд и более. Изначально установлен код команд 1. При переключении кода команд на 8 пульт дистанционного управления может управлять всеми проекторами.

☞ **Примечание**

- Если в проекторе и пульте дистанционного управления установлены различные коды команд, проектор не будет реагировать на пульт дистанционного управления. В этом случае необходимо снова переключить код команд для пульта дистанционного управления.

Установка батарей

1. Откройте крышку батарей в направлении, показанном на рисунке.

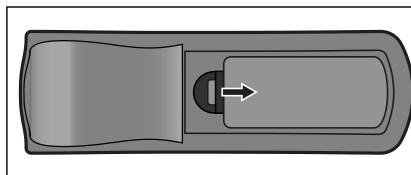

2. Установите батареи в соответствии со схемой, изображенной внутри отсека.

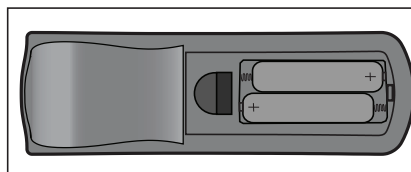

3. Закройте крышку отсека в указанном направлении.

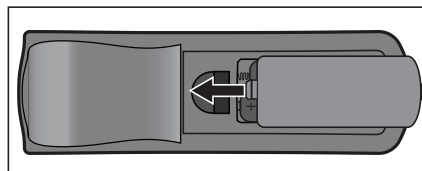

Внимание

- При установке батарей неподпустимого типа возможен взрыв.
- Утилизируйте использованные батареи согласно инструкции.
- При вставке батареи соблюдайте полярность.

Примечание

- Храните батареи в месте, недоступном для детей.
- Извлеките батареи, если пульт ДУ не будет использоваться в течение длительного времени.
- Не перезаряжайте батарею, не бросайте батарею в огонь и в воду.
- Не выбрасывайте использованные батареи вместе с бытовыми отходами. Утилизируйте использованные батареи согласно местным нормам и требованиям.
- При неправильной установке батарей возможен взрыв. Для замены используйте только батареи такого же типа, рекомендованные изготовителем.
- Храните батарею в темном, прохладном и сухом месте, вдали от огня и воды.
- Если на батарее видны признаки протекания, вытрите потеки и замените батарею на новую. При попадании потечков на кожу или на одежду немедленно промойте водой.

Управление с помощью пульта ДУ

Направьте пульт дистанционного управления (ПДУ) на ИК-датчик и нажмите нужную кнопку.

- Управление проектором со стороны передней панели.

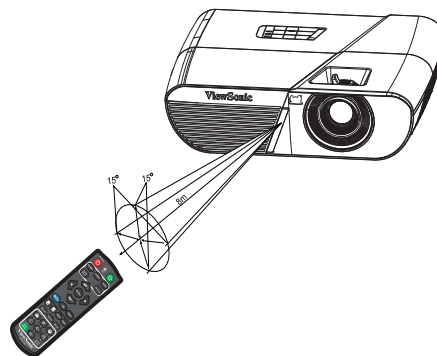

Примечание

- ПДУ может не работать, если на ИК-датчик попадает солнечный свет или сильный искусственный свет, например от ламп дневного света.
- Используйте пульт ДУ в области прямой видимости ИК-датчика.
- Не роняйте пульт ДУ и не трясите его.
- Следите за тем, чтобы пульт ДУ не попадал в места с высокой температурой и влажностью.
- Не проливайте воду на пульт ДУ и не кладите на него мокрые предметы.
- Не разбирайте пульт ДУ.

Подключение

При подключении источника сигнала к проектору убедитесь в следующем.

1. Выключите все оборудование перед выполнением любых подключений.
2. Используйте надлежащие кабели для каждого источника.
3. Убедитесь, что кабели подключены надежно.

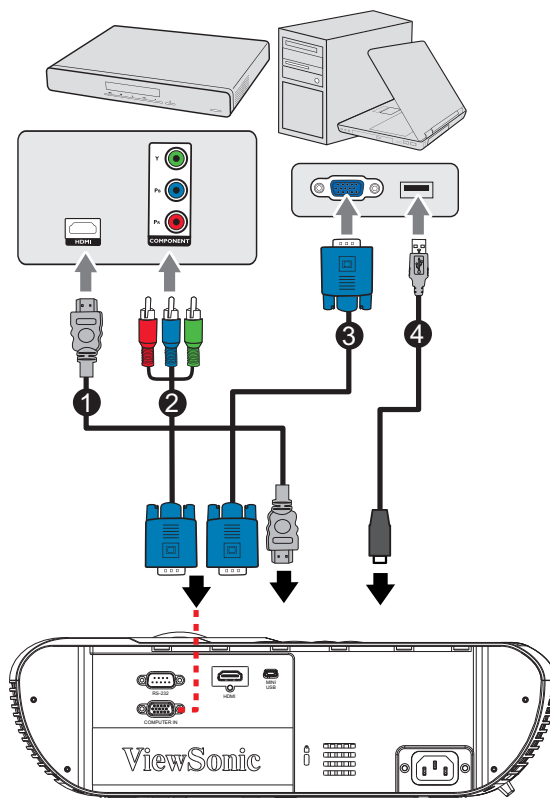

1. Кабель HDMI
2. Переходный кабель VGA (D-Sub) – HDTV (RCA)
3. Переходный кабель VGA – DVI-A
4. Кабель USB

Важно!

- На указанных выше подключениях некоторые кабели могут не входить в комплект поставки проектора (см. **"Комплектация"** на стр. 2). Эти кабели можно приобрести в магазинах электронного оборудования.
- Указанное подключение представлено лишь для справки. Разъемы подключения с задней стороны проектора могут различаться в зависимости от модели проектора.
- Для получения дополнительной информации о способах подключения см. стр. 14-16.

Подключение компьютера или монитора

Подключение компьютера

Проектор оснащен двумя входными гнездами VGA, что позволяет подключать его как к IBM® совместимым компьютерам, так и к компьютерам Macintosh®. Необходимо использовать переходник Mac при подключении устаревших версий компьютеров Macintosh.

Для подключения проектора к портативному компьютеру или ПК выполните следующие действия.

1. Возьмите прилагаемый кабель VGA и подключите один конец к выходному разъему D-Sub компьютера.
2. Подключите другой конец кабеля VGA к разъему входного сигнала **COMPUTER** проектора.

Важно!

- *На многих портативных компьютерах внешние видеопорты не включаются при подключении к проектору. Обычно при нажатии комбинации клавиш FN + F3 или CRT/LCD включается/выключается внешний дисплей. Найдите функциональную клавишу с пометкой CRT/LCD или функциональную клавишу с символом монитора на портативном компьютере. Одновременно нажмите FN и отмеченную функциональную клавишу. Для получения информации о комбинации клавиш портативного компьютера см. документацию портативного компьютера.*

Подключение видеоисточников

Потребуется только подключить проектор к видеоисточнику с помощью одного из следующих методов подключения, однако эти методы обеспечивают различные уровни качества изображения. Выбранный способ будет, скорее всего, зависеть от совпадения разъемов на проекторе и видеоисточнике, как указано ниже.

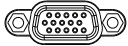
Название разъема	Внешний вид разъема	Ссылка на описание	Качество изображения
HDMI	 HDMI	"Подключение видеоисточника по интерфейсу HDMI" на стр. 15	Наилучшее
Компонентный видеосигнал	 COMPUTER	"Подключение компонентного видеоисточника" на стр. 15	Очень хорошее

Подключение видеоисточника по интерфейсу HDMI

Проверьте источник видеосигнала на предмет наличия доступных выходных неиспользуемых разъемов HDMI.

- Если они имеются, продолжите выполнение процедуры.
- Если эти разъемы отсутствуют, потребуется решить, какой использовать способ подключения к устройству.

Для подключения проектора к видеоисточнику по интерфейсу HDMI выполните следующие действия.

1. Возьмите кабель HDMI и подключите один его конец к выходному разъему HDMI на источнике видеосигнала.
2. Подключите другой конец HDMI-кабеля к разъему **HDMI** на проекторе.

Подключение компонентного видеоисточника

Проверьте наличие доступных выходных неиспользуемых разъемов компонентного видеосигнала.

- Если они имеются, продолжите выполнение процедуры.
- Если эти разъемы отсутствуют, потребуется решить, какой использовать способ подключения к устройству.

Для подключения проектора к компонентному видеоисточнику выполните следующие действия.

1. Возьмите кабель VGA (D-Sub) – HDTV (RCA) и подключите конец кабеля с тремя разъемами типа RCA к выходным разъемам компонентного видеосигнала на источнике видеосигнала. Совместите цвета штекеров с цветами разъемов; зеленый к зеленому, синий к синему, красный к красному.
2. Другой разъем кабеля (типа D-Sub) подключите к входному гнезду **COMPUTER** проектора.

Важно!

- *Если выбранное видеоизображение не отображается после включения проектора и выбора надлежащего видеоисточника, убедитесь, что видеоисточник включен и работает надлежащим образом. Кроме того, убедитесь, что кабели подключены надлежащим образом.*

Использование

Включение и выключение проектора

Включение проектора:

1. Подключите кабель питания и сигнальные кабели.
2. Нажмите \odot , чтобы включить проектор.
Прогрев проектора займет около минуты.
 - Если проектор не полностью охлажден после предыдущего сеанса работы, перед включением лампы вентилятор охлаждения проработает приблизительно 60 секунд.
3. Включите источник сигнала (компьютер, DVD-проигрыватель и т.п.).
 - Если к проектору подключено сразу несколько источников, нажмите кнопку **Источник**, чтобы выбрать требуемый сигнал, или нажмите кнопку требуемого сигнала на пульте ДУ.
 - Если проектор не обнаруживает входной сигнал, продолжает отображаться сообщение "Нет сигнала".
 - Для автоматического поиска источников входных сигналов функция **Быстрый автопоиск** в меню **ИСТОЧНИК Вкл.** должна быть включена.



Предупреждение

- *Не смотрите в объектив при включенной лампе. Это может привести к травмам глаз.*
- *В точке фокуса образуется высокая температура. Не размещайте рядом с ней никаких предметов во избежание возгорания.*

Выключение проектора:

1. Нажмите \odot , чтобы выключить лампу проектора. На экране отобразится сообщение "Выключить? Нажмите кнопку вкл. снова".
2. Нажмите снова \odot для подтверждения.
 - При отключении функции Активный VGA/Аудио выход начинает мигать индикатор питания, и проектор переходит в режим ожидания.
 - При отключении функции Активный VGA/Аудио выход светится индикатор питания, а проектор находится в режиме ожидания.
 - Если нужно снова включить проектор, подождите, пока завершится цикл охлаждения и проектор перейдет в режим ожидания. В режиме ожидания просто нажмите \odot , чтобы перезапустить проектор.
3. Выньте вилку кабеля питания из розетки.
4. Не включайте проектор сразу после выключения.

Регулировка высоты проектора

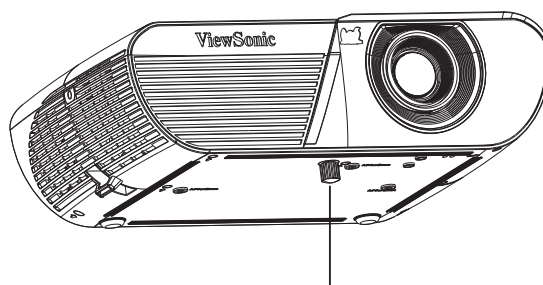

Регулируемые ножки

Для регулировки высоты изображения проектор оснащен регулируемыми ножками. Чтобы поднять или опустить изображение, поверните регулируемую ножку для выполнения точной регулировки по высоте.

Примечание

- Чтобы не повредить проектор, убедитесь, что регулируемая ножка полностью убрана, прежде чем поместить проектор в чехол.

Регулировка увеличения и фокусировки проектора

Кольцо масштабирования

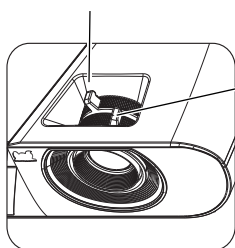

PJD5155L/PJD5255L/PJD5555LW

Кольцо фокусировки

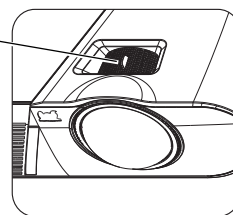

PJD5350LS/PJD5550LWS

1. Сфокусируйте изображение, поворачивая кольцо фокусировки.
2. Для регулировки размера изображения поверните кольцо масштабирования, либо передвиньте проектор вперед или назад.

Регулировка размера изображения проекции

Для определения проекционного расстояния и размера изображения см. таблицы и схемы, приведенные ниже.

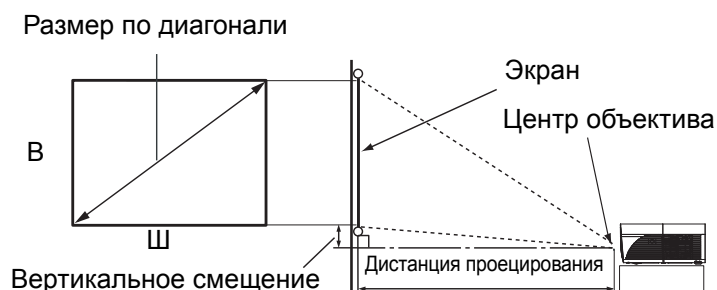

PJD5155L/PJD5255L

Диагональ экрана 4:3					
Размер экрана			Дистанция проецирования [дюймы (м)]		Вертикальное смещение [дюймы (см)]
Диагональ [дюймы (см)]	Ш [дюймы (см)]	В [дюймы (см)]	(мин.)	(макс.)	
30 (76)	24 (61)	18 (46)	47 (1,2)	51 (1,3)	2,7 (6,9)
40 (102)	32 (81)	24 (61)	62 (1,6)	69 (1,7)	3,6 (9,1)
60 (152)	48 (122)	36 (91)	94 (2,4)	103 (2,6)	5,4 (13,7)
80 (203)	64 (163)	48 (122)	125 (3,2)	137 (3,5)	7,2 (18,3)
100 (254)	80 (203)	60 (152)	156 (4,0)	172 (4,4)	9,0 (22,9)
150 (381)	120 (305)	90 (229)	234 (5,9)	257 (6,5)	13,5 (34,3)
200 (508)	160 (406)	120 (305)	312 (7,9)	343 (8,7)	18,0 (45,7)
250 (635)	200 (508)	150 (381)	390 (9,9)	429 (10,9)	22,5 (57,2)
300 (762)	240 (610)	180 (457)	468 (11,9)	515 (13,1)	27,0 (68,6)

PJD5555LW

Диагональ экрана 16:10					
Размер экрана			Дистанция проецирования [дюймы (м)]		Вертикальное смещение [дюймы (см)]
Диагональ [дюймы (см)]	Ш [дюймы (см)]	В [дюймы (см)]	(мин.)	(макс.)	
30 (76)	26 (65)	16 (40)	36 (0,9)	46 (1,2)	1,2 (3,0)
40 (102)	34 (86)	21 (54)	49 (1,2)	61 (1,5)	1,6 (4,1)
60 (152)	51 (130)	32 (81)	75 (1,9)	93 (2,4)	2,4 (6,1)
80 (203)	68 (173)	42 (108)	100 (2,5)	124 (3,2)	3,2 (8,1)
100 (254)	85 (216)	53 (135)	126 (3,2)	156 (4,0)	4,0 (10,1)
150 (381)	128 (324)	80 (202)	189 (4,8)	235 (6,0)	6,0 (15,2)
200 (508)	170 (432)	106 (269)	253 (6,4)	313 (8,0)	8,0 (20,2)
250 (635)	213 (540)	133 (337)	317 (8,0)	392 (10,0)	10,0 (25,3)
300 (762)	255 (648)	159 (404)	380 (9,7)	-	12,0 (30,4)

PJD5350LS

Диагональ экрана 4:3				
Размер экрана			Дистанция проецирования [дюймы (м)]	Вертикальное смещение [дюймы (см)]
Диагональ [дюймы (см)]	Ш [дюймы (см)]	В [дюймы (см)]		
30 (76)	24 (61)	18 (46)	15 (0,4)	2,7 (6,9)
40 (102)	32 (81)	24 (61)	20 (0,5)	3,6 (9,1)
60 (152)	48 (122)	36 (91)	30 (0,8)	5,4 (13,7)
80 (203)	64 (163)	48 (122)	40 (1,0)	7,2 (18,3)
100 (254)	80 (203)	60 (152)	50 (1,3)	9,0 (22,9)
150 (381)	120 (305)	90 (229)	75 (1,9)	13,5 (34,3)
200 (508)	160 (406)	120 (305)	100 (2,5)	18,0 (45,7)
250 (635)	200 (508)	150 (381)	125 (3,2)	22,5 (57,2)
300 (762)	240 (610)	180 (457)	150 (3,8)	27,0 (68,6)

PJD5550LWS

Диагональ экрана 16:10				
Размер экрана			Дистанция проецирования [дюймы (м)]	Вертикальное смещение [дюймы (см)]
Диагональ [дюймы (см)]	Ш [дюймы (см)]	В [дюймы (см)]		
30 (76)	25 (65)	16 (40)	13 (0,3)	2,0 (5,0)
40 (102)	34 (86)	21 (54)	17 (0,4)	2,6 (6,7)
60 (152)	51 (129)	32 (81)	26 (0,7)	4,0 (10,1)
80 (203)	68 (172)	42 (108)	36 (0,9)	5,3 (13,5)
100 (254)	85 (215)	53 (135)	45 (1,1)	6,6 (16,8)
150 (381)	127 (323)	79 (202)	68 (1,7)	9,9 (25,2)
200 (508)	170 (431)	106 (269)	91 (2,3)	13,2 (33,6)
250 (635)	212 (538)	132 (336)	115 (2,9)	16,6 (42,1)
300 (762)	254 (646)	159 (404)	138 (3,5)	19,9 (50,5)

Примечание

- **Проектор должен работать в горизонтальном положении, иначе возможен его перегрев.**
- **С обеих сторон от проектора должно быть не менее 30 см пустого пространства.**
- **Не используйте проектор в задымленных помещениях. Частицы дыма могут осесть на внутренних компонентах проектора и повредить его.**

Защита проектора

Установка пароля

1. Откройте экранное меню и зайдите в меню **ПАРАМЕТР СИСТЕМЫ: ДОПОЛНИТЕЛЬНЫЙ > Дополнительно > Настройки безопасн..** Нажмите кнопку **Ввод**. Отобразится страница **Настройки безопасн..**
2. Выделите **Изменить пароль** и нажмите на кнопку **Ввод**.
3. Как показано справа, четыре кнопки со стрелками (**▲/▼/◀/▶**) соответствуют 4 цифрам (1, 2, 3, 4). Придумайте пароль, состоящий из шести цифр, и введите его, используя кнопки со стрелками.
4. Повторно введите новый пароль для его подтверждения.
5. Вернитесь в меню **ПАРАМЕТР СИСТЕМЫ: ДОПОЛНИТЕЛЬНЫЙ > Дополнительно > Настройки безопасн. > Блокировка при включении** и нажмите на кнопку **Ввод**. На экран выводится окно ввода пароля. После установки пароля экранное меню возвращается на **Блокировка при включении**. Выберите **Вкл.** кнопками **◀/▶**.
6. Для выхода из экранного меню нажмите на кнопку **Меню/Выход**.

Вход в службу восстановления пароля

Если включена функция пароля, при каждом включении проектора потребуется вводить шестизначный пароль. В том случае, если пароль введен неверно, отображается сообщение об ошибке пароля. Чтобы ввести пароль заново, нажмите на кнопку **Меню**.

1. Если пароль введен неправильно 5 раз подряд, на экране проектора отображается закодированное число.
2. Запишите это число и выключите проектор.
3. Для раскодирования числа обратитесь за помощью в местный сервисный центр ViewSonic. Для подтверждения факта законной эксплуатации проектора может потребоваться предъявить товарный чек на его покупку.

Изменение пароля

1. Откройте экранное меню и зайдите в меню **ПАРАМЕТР СИСТЕМЫ: ДОПОЛНИТЕЛЬНЫЙ > Дополнительно > Настройки безопасн. > Изменить пароль**.
2. Введите старый пароль.
 - Если пароль введен верно, отображается другое сообщение **"ВВЕДИТЕ НОВЫЙ ПАРОЛЬ"**.
 - Если пароль введен неверно, отображается сообщение об ошибке пароля, а также сообщение **"ВВЕДИТЕ ТЕКУЩИЙ ПАРОЛЬ"** для повторной попытки. Нажмите на кнопку **Меню**, чтобы отменить изменение, или введите другой пароль.
3. Введите новый пароль.

4. Повторно введите новый пароль для его подтверждения.
5. Для проектора был успешно установлен новый пароль. Не забудьте ввести новый пароль при следующем запуске проектора.
6. Для выхода из экранного меню нажмите на кнопку **Меню/Выход**.

Отключение функции защиты паролем

Чтобы отключить защиту паролем, вернитесь в меню **ПАРАМЕТР СИСТЕМЫ: ДОПОЛНИТЕЛЬНЫЙ > Дополнительно > Настройки безопасн. > Блокировка при включении** и нажмите на кнопку **Ввод**. На экран выводится окно ввода пароля. После установки пароля экранное меню возвращается на **Блокировка при включении**. Выберите **Выкл.** кнопками **◀/▶**. Для выхода из экранного меню нажмите на кнопку **Меню/Выход**.



Кнопки управления блокировкой

Блокировка кнопок управления проектора предотвратит случайное изменение настроек проектора (например, детьми). Если включена функция **Блокировка клавиш панели**, кнопки управления не будут работать, за исключением кнопки  **Питание**.

1. Нажмите на кнопку  Блокировка на пульте ДУ или клавиатуре проектора и удерживайте в течение 3 секунд. При нажатии на кнопку Блокировка на пульте ДУ на экран выводится сообщение **"Действительно заблокировать кнопки панели?"**. Нажмите **ДА** для подтверждения.



Для снятия блокировки кнопок:

1. Нажмите кнопку  Блокировка прямо на пульте ДУ. **Кнопки на панели управления разблокированы.**
2. При нажатии на кнопку  Блокировка на клавиатуре проектора отображается сообщение. **Кнопки на панели управления заблокированы. Чтобы разблокировать кнопки на панели управления, нажмите на клавишу блокировки и удерживайте ее в течение 3 секунд.**

Важно!

- При выключении проектора кнопкой  **Питание** без отключения блокировки кнопок при следующем включении проектора кнопки останутся в заблокированном состоянии.
- Клавиши на пульте ДУ будут работать при отключении блокировки кнопок на панели управления.

Установка таймера презентации

Таймер презентации может показывать время презентации на экране для лучшего распределения времени при проведении презентаций. Для использования этой функции выполните следующие действия.

1. Для доступа к меню функции Таймер презентации нажмите кнопку **Timer** на пульте ДУ или перейдите в меню **ПАРАМЕТР СИСТЕМЫ: ОСНОВНОЙ > Дополнительно > Таймер презентации** и нажмите кнопку **Ввод** для отображения окна Таймер презентации.
2. Выберите **Интервал таймера** и задайте период таймера, нажимая **◀/▶**.
3. Нажмите **▼**, чтобы выделить **Дисплей таймера**, и выберите отображение таймера на экране, нажимая **◀/▶**.



Выбор	Описание
Всегда	Отображение таймера на экране во время презентации.
1 мин/2 мин/3 мин	Отображение таймера на экране в последние 1/2/3 минуты.
Никогда	Скрывает таймер во время презентации.

4. Нажмите **▼**, чтобы выделить **Положение таймера**, и задайте положение таймера нажимая **◀/▶**. Слева сверху → Слева снизу → Справа сверху → Справа снизу
5. Кнопкой **▼** выберите параметр **Способ отсчета таймера** и выберите направление отсчета таймера кнопками **◀/▶**.

Выбор	Описание
Вперед	Отчет времени от 0 до заданного.
Назад	Отчет времени от заданного до 0.

6. Кнопкой **▼** выберите параметр **Звуковое напоминание** и выберите направление отсчета таймера кнопками **◀/▶**. При выборе Вкл. подается двойной звуковой сигнал, когда до окончания отсчета назад или вперед остается 30 секунд, а также тройной звуковой сигнал по окончании отсчета таймера.
7. Для включения таймера презентации нажмите на кнопку **▼** для выделения **Начать отсчет** и выберите **ДА**.
8. Чтобы отменить таймер, выделите **Начать отсчет** и выберите **НЕТ**.

Использование меню

Для управления проектором и настройки его параметров предусмотрено экранное меню на нескольких языках.

Использование

1. Чтобы вызвать экранное меню, нажмите на кнопку **Меню**.
2. Когда на экране появится меню, с помощью кнопок ◀ и ▶ выберите нужный элемент.
3. Выбрав нужный элемент в главном меню нажмите ▼ для перехода во вложенное меню.
4. Используйте ▲ / ▼ для выбора нужного пункта и настройте параметры с помощью ◀ / ▶.
5. При нажатии на кнопку **Меню** производится возврат в главное меню или на верхний уровень меню.

Структура меню

Главное меню	Подменю	Параметры		
ДИСПЛЕЙ	Тип экрана	Выкл. / Школьная доска / Зеленое поле / Белая доска		
	Соотношение сторон	Авто / 4:3 / 16:9 (PJD5155L/PJD5255L/PJD5350LS) / 16:10 (PJD5555LW/PJD5550LWS) / Широкий формат / Анаморфное		
	Трапецеидальность	-40 - 40		
	Положение	X: -5 - 5 Y: -5 - 5		
	Фаза	0 - 31		
	Размер по горизонт.	-15 - 15		
	Масштаб	ПК: 1,0X - 2,0X Видео: 1,0X - 1,8X		
ИЗОБРАЖЕНИЕ	Цветовой режим	Макс. яркости / Динамический / Стандартный / ViewMatch / Кино		
	Яркость	0 - 100		
	Контрастность	-50 - 50		
	Теплота цвета	Теплый / Обычный / Нейтральный / Холодный		
		Уровень красного		
		Уровень зеленого		
		Уровень синего		
		Смещение красного		
		Смещение зеленого		
	Смещение синего			
	Растягивание	Выкл. / 1 / 2 / 3 / 4 / 5		
	Параметры HDMI	Формат HDMI	Авто / RGB / YUV	
		Диапазон HDMI	Авто / Расширенный / Обычный	
	Дополнительно	Цвет	-50 - 50	
		Оттенок	-50 - 50	
		Резкость	0 - 31	
		Гамма	1 / 2 / 3 / 4 / 5 / 6 / 7 / 8	
		Brilliant Color	Выкл. / 1 / 2 / 3 / 4 / 5 / 6 / 7 / 8 / 9 / 10	
		Подавление шумов	0 - 31	
		Управление цветом	Основной цвет	R / G / B / C / M / Y
Оттенок			-99 - 99	
Насыщенность	0 - 199			
Уровень	5 - 195			
Сброс цветовых настроек	Сброс / Отмена			

ИСТОЧНИК	Быстрый автопоиск	Выкл. / Вкл.	
	Параметры 3D	Объемная синхрон.	Авто
			Выкл.
			Покадровый
			Упаковка кадров
			Вертикальная стереопара
		Гор. стереопара	
		Синхр. 3D - Инверт.	Выкл/ Инвертировать
	Автовключение	Компьютер	Выкл/ Вкл
		СЕС	Выкл/ Вкл
		Непосредственное включение питания	Выкл. / Вкл.
	Автоотключение	Энергосбережение	Выкл/ 10/ 20/ 30 мин
Таймер сна		Выкл / 30 мин/ 1 час / 2 час / 3 час / 4 час / 8 час / 12 час	
Интеллектуальная перезагрузка	Выкл / Вкл		
Быстрое включение	Выкл / Вкл		

ПАРАМЕТР СИСТЕМЫ: ОСНОВНОЙ	Язык	English / Deutsch / Français / Español / Italiano / Русский / 한국어 / ไทย / Português / 简体中文 / 繁體中文 / 日本語 / Nederlands / Svenska / Türkçe / Čeština / Suomi / Polski / Indonesia / العربية / हिन्दी		
	Положение проектора	Спер. - стол / Сзади на столе / Сзади на потолок / Спер. - потолок		
	Настройки меню	Время вывода меню	5 с / 10 с / 15 с / 20 с / 25 с / 30 с	
		Положение меню	В центре / Слева сверху / Справа сверху / Слева снизу / Справа снизу	
	Таймер пустого экрана	Выкл. / 5 мин / 10 мин / 15 мин / 20 мин / 25 мин / 30 мин		
	Начальный экран	Черный / Синий / ViewSonic/ Выкл.		
	Моя кнопка	Автосинхронизация / Положение проектора / Положение меню / Температура цвета / Яркость / Контрастность / Параметры 3D / Тип экрана / Начальный экран / Сообщение / Быстрый автопоиск / СЕС / Режим лампы/ DCR / Энергосбережение / Стоп-кадр / Информация		
	Дополнительно	Шаблон	Выкл. / 01 / 02 / 03 / 04 / 05	
		Сообщение	Вкл. / Выкл.	
		Таймер презентации	Интервал таймера	1-240 мин.
Дисплей таймера			Всегда / 1 мин / 2 мин / 3 мин / Никогда	
Положение таймера			Слева сверху / Слева снизу / Справа сверху / Справа снизу	
Способ отсчета таймера			Назад / Вперед	
Звуковое напоминание			Вкл. / Выкл.	
Начать отсчет / Выкл.	ДА / НЕТ			

ПАРАМЕТР СИСТЕМЫ: ДОПОЛНИТЕЛЬНЫЙ	Режим высокогорья	Выкл. / Вкл.		
	DCR	Выкл. / Вкл.		
	Настройки звука	Отключение звука	Выкл. / Вкл.	
		Громкость звука	0 - 20	
		Звук вкл./ выкл. пит.	Вкл./ Выкл.	
	Настройки лампы	Режим лампы	Обычный / Экономичный / Динамический / Спящий режим	
		Сброс ресурса лампы	Сброс / Отмена	
		Часы работы лампы		
	Параметры фильтра	Режим работы фильтра	Выкл. / Вкл.	
		Сброс счетчика фильтра	Сброс / Отмена	
		Ресурс фильтра		
	Коды команд пульта ДУ	1 / 2 / 3 / 4 / 5 / 6 / 7 / 8		
	Дополнительно	Настройки безопас.	Изменить пароль	
			Блокировка при включении	Выкл. / Вкл.
		Блокировка клавиш панели	Выкл. / Вкл.	
Сброс параметров	Сброс / Отмена			
ИНФОРМАЦИЯ	Текущее состояние системы			
	Источник			
	Цветовой режим			
	Разрешение			
	Система цвета			
	Часы работы лампы			
	Ресурс фильтра			
	Версия встроенного ПО			

ДИСПЛЕЙ

Тип экрана

Функция коррекции цвета позволяет скорректировать цвета проецируемого изображения для устранения возможных цветовых различий между источником и результатом проецирования.

Можно выбрать один из предварительно откалиброванных цветов: Белая доска, Зеленое поле и Школьная доска.

Соотношение сторон

Выберите соотношение сторон экрана.

- Авто: Масштаб изображения устанавливается в соответствии с собственным разрешением проектора по горизонтали или вертикали. Используется в случае, если вы хотите максимально использовать площадь экрана без изменения формата изображения источника видеосигнала.
- 4:3: Масштабирование изображения так, что оно отображается по центру экрана с соотношением сторон 4:3, а проецирование выполняется без изменения соотношения сторон.
- 16:9: Функция доступна для модели PJD5155L/PJD5255L/PJD5350LS
Масштабирование изображения так, что оно отображается по центру экрана с соотношением сторон 16:9, а проецирование выполняется без изменения соотношения сторон.
- 16:10: Функция доступна для модели PJD5555LW/PJD5550LWS
Масштабирование изображения так, что оно отображается по центру экрана с соотношением сторон 16:10, а проецирование выполняется без изменения соотношения сторон.
- Широкий формат: Функция доступна для модели PJD5555LW/PJD5550LWS
Масштабирование изображения с соотношением сторон 4:3 по вертикали и по горизонтали, в нелинейной форме, чтобы заполнить экран с соотношением сторон 16:10.
- Анаморфное: Масштабирование изображения с соотношением сторон 16:9 по вертикали и по горизонтали, в нелинейной форме, чтобы заполнить экран с соотношением сторон 4:3.

Трапецидальность

Ручное исправление искажений, вызванных проекцией под углом.

Нажмите кнопку Трапеция \triangle / ∇ на проекторе или пульте ДУ для отображения окна коррекции Трапеция.

Нажмите кнопку \triangle для коррекции трапецидальности в верхней части изображения.

Нажмите кнопку ∇ для коррекции трапецидальности в нижней части изображения.

Положение

Отображение положения прилегающей страницы. Данная функция доступна только при выборе источника входного сигнала "ПК".

Фаза









Регулировка фазы синхронизации для уменьшения искажения изображения. Данная функция доступна только при выборе источника входного сигнала "ПК".

Размер по горизонт.



Настройка ширины изображения по горизонтали. Данная функция доступна только при выборе источника входного сигнала "ПК".

Масштаб

Использование пульта ДУ

1. Нажмите кнопку  на пульте ДУ для отображения линейки масштаба.
2. Кнопками / установите нужный размер изображения.
3. Нажимая кнопку  увеличьте изображение до нужного размера.
4. Для навигации по изображению нажмите на кнопку **Ввод**, чтобы перейти в режим панели, а затем нажимайте на кнопки-стрелки (, , , ).
5. Для уменьшения размера изображения нажмите на кнопку **Ввод**, чтобы переключиться на функцию увеличения/уменьшения изображения, а затем на кнопку **Автосинхронизация** до восстановления исходного размера. Для возврата к исходному размеру можно также последовательно нажимать кнопку .

Использование экранного меню

1. Нажмите на кнопку **Меню**, а затем , чтобы выделить меню **ДИСПЛЕЙ**.
2. Нажмите на , чтобы выбрать **Масштаб**, а затем на **Ввод**. Появится панель масштабирования.
3. Повторите шаги 3-5, описанные в разделе Использование пульта ДУ выше.

ИЗОБРАЖЕНИЕ

Цветовой режим

Можно выбрать один из нескольких уже готовых настроек для различных типов изображения.

- **Макс. яркости:** Максимальная яркость проецируемого изображения. Данный режим предназначен для использования в условиях, когда требуется очень яркое изображение.
- **Динамический:** Используется для демонстрации презентаций в дневное время, чтобы обеспечить цветопередачу ПК или ноутбука. Кроме того, проектор оптимизирует качество изображения, используя функцию "динамический ПК" в зависимости от проецируемого контента.
- **Стандартный:** Используется для демонстрации презентаций в дневное время, чтобы обеспечить цветопередачу ПК или ноутбука.
- **ViewMatch:** Переключение между режимами высокой яркости изображения и точной цветопередачи.
- **Кино:** Используется для демонстрации цветных фильмов. Данный режим подходит для просмотра в затемненной (при малом освещении) обстановке.

Яркость

Увеличение или уменьшение яркости изображения.

Контрастность

Регулировка контрастности, то есть разницы между светлыми и темными областями изображения.

Теплота цвета

Установка значения цветовой температуры: Теплый, Обычный, Нейтральный или Холодный.

- **Холодный:** При выборе максимальной цветовой температуры "Холодный" в изображении преобладает голубовато-белый цвет, в отличие от других параметров.
- **Нейтральный:** Изображение имеет голубовато-белый цвет.
- **Обычный:** Обычная окраска белого.
- **Теплый:** Изображение имеет белый цвет с красноватым оттенком.
- **Уровень красного/Уровень зеленого/Уровень синего:** Регулировка уровней контрастности красного, зеленого и синего.
- **Смещение красного/Смещение зеленого/Смещение синего:** Регулировка уровней яркости красного, зеленого и синего.

Растягивание

Функция OverScan устраняет шум на видеоизображении. Растяните изображение, чтобы удалить шум от кодирования видеосигнала по краям видеоисточника.

Параметры HDMI

Формат HDMI

Автоматический или ручной выбор соответствующего формата HDMI.

Примечание

- *Данная функция доступна только при использовании входного порта HDMI.*

Диапазон HDMI

- Расширенный: Диапазон значений для выходного сигнала HDMI составляет 0-255.
- Обычный: Диапазон значений для выходного сигнала HDMI составляет 16-235.

Дополнительно

Цвет

Чем выше значение, тем сильнее красный оттенок в изображении. Чем ниже значение, тем сильнее зеленый оттенок в изображении.

Оттенок

Отрегулируйте оттенки красного и зеленого цвета в изображении.

Резкость

Отрегулируйте изображение, увеличивая или уменьшая его резкость.

Гамма

Настройка отображения темных изображений. При более высоком значении гаммы изображение будет ярче.

Brilliant Color

Этот регулируемый элемент использует новый алгоритм обработки цвета и дополнительные возможности системного уровня, чтобы обеспечить более высокую яркость и реалистичность цветопередачи в изображениях. Диапазон настройки: от "1" до "10". Для максимальной обработки изображения установите максимальное значение параметра. Чтобы изображения выглядели натуральнее, установите минимальное значение параметра.

Подавление шумов

Эта функция уменьшает электрические шумы изображения, вызванные различными мультимедиа проигрывателями. Чем выше значение параметра, тем ниже уровень шума.

Управление цветом

В режиме "Управление цветом" можно настроить шесть цветов RGBCMY (красный, зеленый, синий, голубой, пурпурный, желтый). При выборе каждого цвета можно настроить его оттенок, насыщенность и уровень в соответствии с вашими предпочтениями.

Сброс цветовых настроек

Восстановление параметров по умолчанию для Цветового режима текущего источника входного сигнала.

ИСТОЧНИК

Быстрый автопоиск

Автоматический просмотр всех источников входного сигнала, если данная функция включена в экранном меню. Функция прекращает процесс автоматического просмотра источников сигнала и фиксирует выбранный вами источник при отключении функции "Быстрый автопоиск".

Параметры 3D

Данный проектор обладает функцией 3D, которая позволяет просматривать фильмы, видеоклипы и спортивные передачи в формате 3D, обеспечивая более реалистичное восприятие благодаря представлению глубины изображения. Для просмотра изображений в формате 3D нужно надеть 3D-очки.

Объемная синхрон.

Если наблюдается перевертывание глубины изображения, включите данную функцию для устранения проблемы.

Синхр. 3D - Инверт.

Если наблюдается перевертывание глубины изображения, включите данную функцию для устранения проблемы.

Автовключение

Компьютер

При выборе Вкл проектор включается автоматически в случае обнаружения сигнала от КОМПЬЮТЕРА.

СЕС

Проектор поддерживает функцию СЕС (Consumer Electronics Control) для синхронизации операций включения и выключения питания по соединению HDMI. Если устройство, поддерживающее функцию СЕС, подключено к входу HDMI проектора, то при отключении питания проектора питание подключенного устройства также автоматически отключается. При включении питания подключенного устройства питание проектора автоматически включается.

Примечание

- *Если к входу HDMI проектора подключен кабель HDMI, а функция СЕС включена.*
- *В зависимости от подключенного устройства, функция СЕС может не работать.*
- *Функция не включается, если отключена функция Активный VGA/Аудио выход.*

Непосредственное включение питания

При выборе Вкл. проектор автоматически включается после подключения кабеля питания и подачи питания.

Автоотключение

Энергосбережение

Энергопотребление проектора снижается, если в течение 5 минут не обнаруживается источник входного сигнала. Это позволяет увеличить ресурс лампы. Пользователь может решить, нужно ли, чтобы проектор автоматически отключался по истечении заданного периода времени.

При выборе **Выкл** питание проектора снижается до 30%, если в течение 5 минут не будет обнаружен сигнал.

При выборе **10 мин**, **20 мин** или **30 мин** питание проектора снижается до 30%, если в течение 5 минут не будет обнаружен сигнал. По истечении **10 мин**, **20 мин** или **30 мин** проектор отключается автоматически.

Таймер сна

Функция позволяет автоматически отключать проектор по истечении заданного времени, чтобы продлить срок службы лампы.

Интеллектуальная перезагрузка

Для включения данной функции требуется некоторое время. Проектор должен быть включен не менее 4 минут. При возобновлении работы проектора с помощью функции "Интеллектуальная перезагрузка" эта функция выполняется незамедлительно.

Быстрое включение

- Вкл.: Функция "Быстрое включение" ускоряет процесс охлаждения при отключении проектора.
- Выкл.: Выключение с выполнением процедуры охлаждения.

Примечание

- *При выборе "Отключить" функция "Интеллектуальная перезагрузка" автоматически отключается.*

ПАРАМЕТР СИСТЕМЫ: ОСНОВНОЙ

Язык

Выберите язык экранного меню.

Положение проектора

Регулировка изображения в соответствии с расположением проектора: обычное или перевернутое, перед экраном или за экраном. Следует настроить изображение в соответствии с расположением проектора.

Настройки меню

Время вывода меню

Время, в течение которого экранное меню отображается на экране (в секундах).

Положение меню

Выбор положения меню на экране.

Таймер пустого экрана

Установка времени пустого экрана изображения при включении функции "Таймер пустого экрана", по истечении которого на экране появляется изображение.

Начальный экран

Выбор экранной заставки при запуске проектора.

Моя кнопка

Пользователь может определить клавишу быстрого доступа на пульте ДУ, а также функцию на экранном меню. Доступны следующие варианты: Автосинхронизация, Положение проектора, Положение меню, Теплота цвета, Яркость, Контрастность, Параметры 3D, Тип экрана, Начальный экран, Сообщение, Быстрый автопоиск, СЕС, Режим лампы, DCR, Энергосбережение, Стоп-кадр и Информация.

Дополнительно

Шаблон

Отображение встроенного образца.

Сообщение

Включение или выключение окна сообщений с правой нижней стороны экрана.

Таймер презентации

Напоминание докладчику завершить презентацию в определенное время. См. ["Установка таймера презентации" на стр. 23.](#)

ПАРАМЕТР СИСТЕМЫ: ДОПОЛНИТЕЛЬНЫЙ

Режим высокогорья

В этом режиме вентилятор постоянно работает на полной скорости, чтобы обеспечить охлаждение проектора в разряженном воздухе.

DCR

DCR (Динамическая настройка контрастности): Включите этот режим, чтобы увеличить контрастность изображения за счет затемнения темных элементов. Чтобы вернуться к обычному режиму, отключите динамическую контрастность. Режиме динамической контрастности увеличивается уровень шума и изменяется срок использования лампы.

Настройки звука

Отключение звука

Временное отключение звука.

Громкость звука

Настройка уровня громкости проектора.

Звук вкл./выкл. пит.

Настройка отключения вывода звука или изменение уровня громкости не влияет на "Звук вкл./выкл. пит.". Единственным способом изменения "Звук вкл./выкл. пит." является установка здесь значения "Вкл." или "Выкл.".

Настройки лампы

Режим лампы

Настройка режима лампы.

- Обычный: 100% мощности лампы
- Экономичный: 80% мощности лампы
- Динамический: 30~100% мощности лампы, в зависимости от сигнала
- Спящий режим: 30% мощности лампы

Сброс ресурса лампы

Сброс счетчика лампы на нулевое значение.

Часы работы лампы

Время использования лампы (в часах).

Параметры фильтра (Дополнительно)

Режим работы фильтра

Эта функция служит для включения режима фильтрации, только если на проекторе установлена крышка фильтра (поставляется отдельно).

Сброс счетчика фильтра

Сброс счетчика фильтра на нулевое значение.

Ресурс фильтра

Время использования фильтра (в часах).

Коды команд пульта ДУ

Для получения дополнительной информации см. ["Коды команд пульта ДУ" на стр. 10.](#)

Дополнительно

Настройки безопасн.

- Изменить пароль: Установка или смена пароля.
- Блокировка при включении: Если включена эта функция, при следующем включении проектора потребуются ввести пароль.

Для получения дополнительной информации см. ["Защита проектора" на стр. 20.](#)

Блокировка клавиш панели

Отключение и включение всех функций кнопок на панели, кроме кнопки питания на проекторе, а также клавиш на пульте ДУ. Для получения дополнительной информации см. ["Кнопки управления блокировкой" на стр. 22.](#)

Сброс параметров

Сброс настроенных параметров, восстановление значений по умолчанию. Следующие настройки при этом не затрагиваются: Трапецеидальность, Язык, Положение проектора, Режим высокогорья, Настройки безопасн., Коды команд пульта ДУ.

ИНФОРМАЦИЯ

Текущее состояние системы

Отображается информация о текущем состоянии системы.

Источник

Показывает текущий источник сигнала.

Цветовой режим

Отображается выбранный режим в меню "Цветовой режим".

Разрешение

Отображение исходного разрешения входного сигнала.

Система цвета

Отображение формата ввода в систему: NTSC, PAL, SECAM или RGB.

Часы работы лампы

Отображается срок работы лампы (в часах).

Ресурс фильтра

Отображается срок работы фильтра (в часах).

Версия встроенного ПО

Отображается версия микропрограммы.

Обслуживание

Проектор нужно правильно обслуживать. Объектив следует содержать в чистоте, поскольку все попавшие на него пылинки и частички грязи будут отображаться на экране. Если требуется замена каких-либо компонентов, обратитесь к продавцу или в сервисную службу. При чистке любых частей проектора всегда сначала выключайте его из розетки.



Предупреждение

- **Не открывайте крышки проектора. Внутренние компоненты проектора работают под высоким напряжением. Не пытайтесь отремонтировать проектор самостоятельно. Любое техническое обслуживание должны проводить квалифицированные специалисты сервисного центра.**

Чистка объектива

Аккуратно протрите объектив бумажной салфеткой для чистки объектива. Не касайтесь объектива руками.

Чистка корпуса проектора

Протрите корпус мягкой тканью. Если загрязнение не удастся удалить, протрите корпус влажной тканью (или тканью, смоченной в воде с добавлением нейтрального моющего средства), затем протрите сухой тканью.



Примечание

- **Перед обслуживанием выключайте проектор и отсоединяйте кабель питания от электросети.**
- **Перед очисткой объектива убедитесь, что он остыл.**
- **Не используйте моющие средства и химикаты, отличные от указанных выше. Не используйте бензин и растворители.**
- **Не используйте аэрозоли.**
- **Пользуйтесь только мягкой тканью или бумажными салфетками для чистки объектива.**

Установка пылеулавливающего фильтра (дополнительная принадлежность)

Внимание

- *Очень важно очищать пылеулавливающий фильтр через каждые 100 часов с момента его установки.*
- *Перед установкой или отсоединением фильтра выключите проектор и отсоедините кабель питания от электросети.*
- *Если проектор установлен на потолке или в трудно доступном месте, выполняя замену пылеулавливающего фильтра, уделяйте особое внимание личной безопасности при замене.*

Установка пылеулавливающего фильтра

1. Не забудьте выключить проектор и отсоединить кабель питания от электросети.
2. Как показано стрелками на рисунке справа, вставьте фильтр, выровняв его со слотами проектора. Вставляйте фильтр до щелчка.

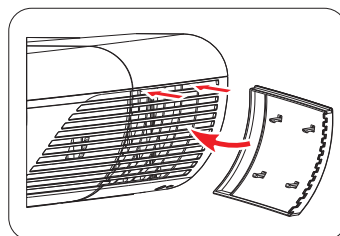

Для первой установки:

3. Откройте экранное меню и зайдите в меню **ПАРАМЕТР СИСТЕМЫ: ДОПОЛНИТЕЛЬНЫЙ** > **Параметры фильтра**.
4. Нажмите на кнопку **Ввод**. Отображается страница **Параметры фильтра**.
5. Выделите **Режим работы фильтра** и выберите "**Вкл.**". Начинается отсчет таймера фильтра, а проектор напоминает о том, что необходимо очистить фильтр, после использования более 100 часов.

Внимание

- *Установите для "Режим работы фильтра" значение "Вкл." только при использовании проектора после правильного подсоединения пылеулавливающего фильтра (дополнительная принадлежность). При несоблюдении данных рекомендаций срок службы лампы сокращается.*

Получение сведений о счетчике фильтра

1. Откройте экранное меню и зайдите в меню **ПАРАМЕТР СИСТЕМЫ: ДОПОЛНИТЕЛЬНЫЙ** > **Параметры фильтра**.
2. Нажмите на кнопку **Ввод**. Отображается страница **Параметры фильтра**.
3. В меню отображается информация **Ресурс фильтра**.

Очистка пылеулавливающего фильтра

1. Не забудьте выключить проектор и отсоединить кабель питания от электросети.
2. Нажмите на защелки пылеулавливающего фильтра и извлеките его из проектора.
3. Уберите пыль из фильтра небольшим пылесосом или мягкой кисточкой.
4. Снова установите пылеулавливающий фильтр.

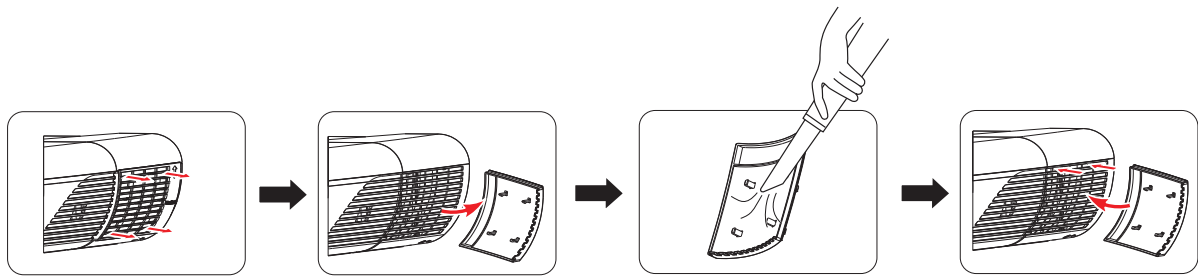

Сброс таймера фильтра.

5. Откройте экранное меню и зайдите в меню **ПАРАМЕТР СИСТЕМЫ: ДОПОЛНИТЕЛЬНЫЙ > Параметры фильтра**.
6. Нажмите на кнопку **Ввод**. Отображается страница **Параметры фильтра**.
7. Выделите **Сброс счетчика фильтра** и нажмите на кнопку **Ввод**. На экран выводится предупреждение с вопросом о необходимости сбросить таймер фильтра.
8. Выделите **Сброс** и нажмите на кнопку **Ввод**. Значения таймера фильтра будут сброшены на "0".

Внимание

- При использовании проектора, из которого извлечен пылеулавливающий фильтр, не забудьте выключить "Режим работы фильтра" в меню **ПАРАМЕТР СИСТЕМЫ: ДОПОЛНИТЕЛЬНЫЙ > Параметры фильтра**. При выключении "Режим работы фильтра" значения таймера фильтра не сбрасываются. Таймер продолжит отсчет в следующий раз, когда фильтр будет установлен на место, а "Режим работы фильтра" включен.

Установка крышки кабельной сборки (дополнительная принадлежность)

1. Убедитесь, что все кабели правильно подключены к проектору.
2. Прикрепите крышку кабельной сборки к задней панели проектора.
3. Затяните винты, чтобы закрепить крышку кабельной сборки.

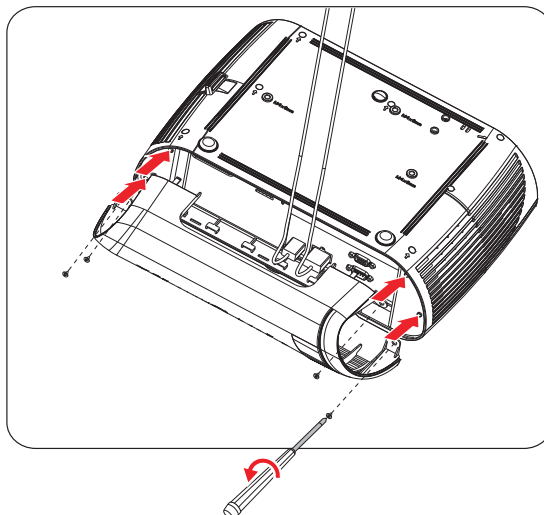

Замена лампы

Со временем яркость лампы проектора будет постепенно снижаться, лампа станет менее износостойкой. Рекомендуется заменить лампу, если на экране отображается соответствующее предупреждение. Не пытайтесь заменять лампу самостоятельно. Обратитесь к квалифицированному персоналу службы поддержки.

Примечание

- *Сразу после выключения проектора лампа очень сильно нагрета. Любое прикосновение к ней приведет к ожогу. При замене лампы дайте ей остыть в течение 45 минут.*
- *Ни в коем случае не прикасайтесь к стеклянной части лампы. Лампа может взорваться из-за неправильного обращения, в том числе из-за касания ее стеклянной части.*
- *Срок использования ламп может различаться в зависимости от конкретного экземпляра и от условий использования. Одинаковый срок использования для всех ламп не гарантируется. Некоторые лампы могут приходиться в негодное состояние раньше, другие позже.*
- *Лампа может лопнуть из-за вибрации, удара или постепенного износа (если срок ее использования приближается к концу). Риск взрыва лампы может различаться в зависимости от условий использования проектора и лампы.*
- *При установке и удалении лампы надевайте защитные перчатки и очки.*
- *При быстрых циклах включения и выключения лампа повреждается, срок ее использования сокращается. После включением проектора подождите не менее 5 минут, прежде чем выключать его.*
- *Не включайте лампу рядом с бумагой, тканью и другими воспламеняющимися материалами; не накрывайте лампу такими материалами.*
- *Не включайте лампу, если в воздухе находятся воспламеняющиеся пары, например пары растворителя.*
- *При использовании лампы следует тщательно вентилировать помещение. Вдыхание озона может вызвать головную боль, тошноту, головокружение и другие последствия.*
- *В лампе содержится ртуть. Если лампа лопнет, ртуть из лампы может попасть в воздух. Если лампа разбилась во включенном состоянии, немедленно покиньте помещение и проветривайте его не менее получаса, чтобы избежать вдыхания паров ртути. В противном случае может быть нанесен вред здоровью.*

1. Выключите питание проектора.
2. Если проектор установлен на потолке, снимите его.
3. Отключите шнур питания от розетки.
4. Ослабьте винт со стороны крышки лампы. **1**
5. Снимите крышку. **2**
6. Ослабьте затяжку винтов модуля лампы. **3**
7. Поднимите ручку и извлеките модуль лампы медленно и осторожно. **4**
8. Вставьте в проектор новый модуль лампы и затяните винты.
9. Установите на место крышку лампы и затяните винты.
10. Включите питание проектора. Если лампа не включится после прогрева, попробуйте заново установить лампу.
11. Сбросьте счетчик лампы. См. меню **"ПАРАМЕТР СИСТЕМЫ: ДОПОЛНИТЕЛЬНЫЙ > Настройки лампы > Сброс ресурса лампы"**.

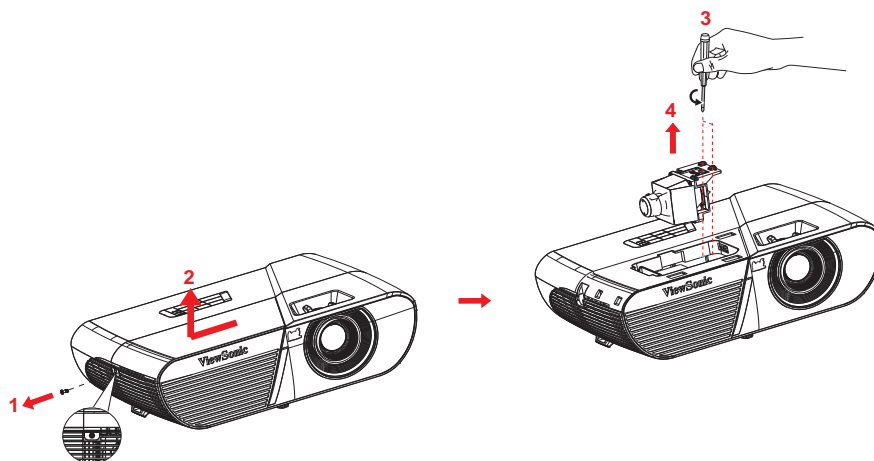

Примечание

- **Утилизируйте использованные лампы согласно местным нормам и требованиям.**
- **Убедитесь, что все винты затянуты. Не полностью затянутые винты могут привести к травмам и несчастным случаям.**
- **Лампа сделана из стекла, поэтому не роняйте ее и не царапайте стекло.**
- **Не следует снова использовать старую лампу. Это может привести к ее взрыву.**
- **Перед заменой лампы выключите проектор и отсоедините кабель питания от электросети.**
- **Не используйте проектор со снятой крышкой лампы.**

Технические характеристики

Название модели	PJD5155L	PJD5255L	PJD5555LW
Система отображения	0,55-дюймовая одиночная DLP-панель		0,65-дюймовая одиночная DLP-панель
Разрешение	Разрешение SVGA (800 x 600 пикселей)	Разрешение XGA (1024 x 768 пикселей)	Разрешение WXGA (1280 x 800 пикселей)
Масштаб	1,1x		1,2x
Диафрагменное число	2,5 - 2,7		2,56
Фокусное расстояние	22,08 - 24,28 мм		20,99 - 25,61 мм
Размер экрана	30" - 300"		
Лампа	190 Вт		
Входные разъемы	15-контактный видеовход D-Sub - 1 шт., HDMI - 1 шт.		
Выходные разъемы	15-контактный видеовход D-Sub - 1 шт.		
Разъемы управления	RS-232 - 1 шт., USB типа Mini-B -1 шт. (поддержка обновления встроенного ПО и дистанционное управление мышью)		
Динамик	2 Вт x 1		
Совместимость с видеостандартами	NTSC, NTSC 4.43 PAL, PAL-N, PAL M SECAM, HDTV (480i/p, 576p, 720p, 1080i/p), композитное видео		
Частота развертки	31–100 КГц		
Горизонтальная развертка	24 - 120 Гц		
Вертикальная развертка			
Условия окружающей среды	При эксплуатации: Температура: 0...40°C Влажность: 10%-90% При хранении: Температура: -20...60°C Влажность: 10%-90%		
Электропитание	100-240 В, 50/60 Гц, 2,6 А		
Энергопотребление	265 Вт (макс.)		
Размеры (Ш x Г x В)	362 x 231 x 109 мм		
Масса	2,4 кг (5,3 фунта) без крышки кабельной сборки		
Примечание. Конструкция и характеристики устройства могут изменяться без уведомления.			

Название модели	PJD5350LS	PJD5550LWS
Система отображения	0,55-дюймовая одиночная DLP-панель	0,65-дюймовая одиночная DLP-панель
Разрешение	Разрешение XGA (1024 x 768 пикселей)	Разрешение WXGA (1280 x 800 пикселей)
Масштаб	Крепление	
Диафрагменное число	2,8	
Фокусное расстояние	7,26 мм	7,51 мм
Размер экрана	30" - 300"	
Лампа	210 Вт	
Входные разъемы	15-контактный видеовход D-Sub - 1 шт., HDMI - 1 шт.	
Выходные разъемы	15-контактный видеовход D-Sub - 1 шт.	
Разъемы управления	RS-232 - 1 шт., USB типа Mini-B -1 шт. (поддержка обновления встроенного ПО и дистанционное управление мышью)	
Динамик	2 Вт x 1	
Совместимость с видеостандартами	NTSC, NTSC 4,43 PAL, PAL-N, PAL M SECAM, HDTV (480i/p, 576p, 720p, 1080i/p), композитное видео	
Частота развертки Горизонтальная развертка Вертикальная развертка	31–100 КГц 24 - 120 Гц	
Условия окружающей среды	При эксплуатации: Температура: 0...40°C Влажность: 10%-90% При хранении: Температура: -20...60°C Влажность: 10%-90%	
Электропитание	100-240 В, 50/60 Гц, 2,6 А	
Энергопотребление	275 Вт (макс.)	
Размеры (Ш x Г x В)	362 x 248 x 116 мм	
Масса	2,5 кг (5,5 фунта) без крышки кабельной сборки	
Примечание. Конструкция и характеристики устройства могут изменяться без уведомления.		

Размеры

PJD5155L/PJD5255L/PJD5555LW

362 мм (Ш) x 231 мм (В) x 109 мм (Г)

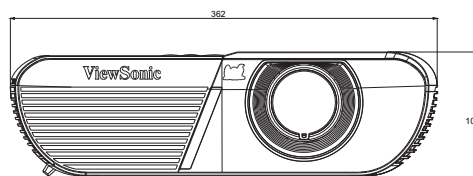
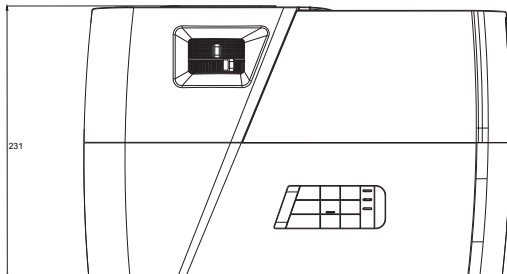

PJD5350LS/PJD5550LWS

362 мм (Ш) x 248 мм (В) x 116 мм (Г)

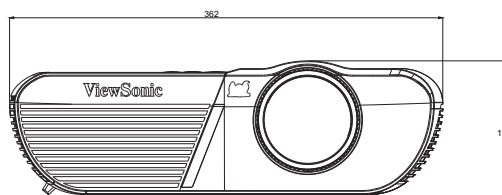
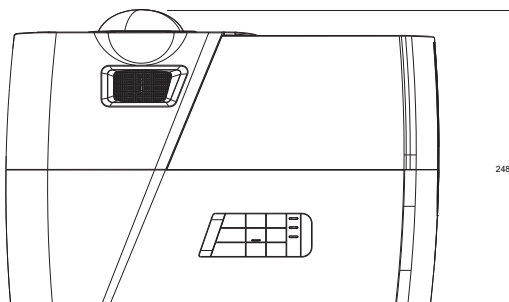

Крепление на потолке

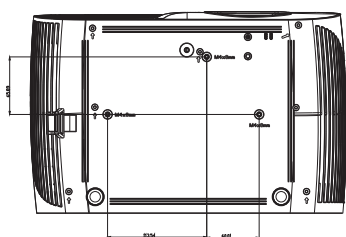

PJD5155L/PJD5255L/PJD5555LW

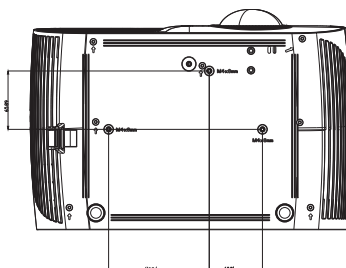

PJD5350LS/PJD5550LWS

Винты для крепления на потолке:
M4 x 8 (макс. = 8 мм)

Единица измерения: мм

Приложение

Сигнализация светодиодных индикаторов

Индикатор	Цветность	Состояние	Значение
Индикатор питания	Синий	Сплошной	Обычное энергопотребление в режиме ожидания. (Функция отсутствует в серии PJD5).
Индикатор температуры	Красный	Выкл.	
Индикатор лампы	Красный	Выкл.	
Индикатор питания	Синий	Мигает	Низкое энергопотребление в режиме ожидания.
Индикатор температуры	Красный	Выкл.	
Индикатор лампы	Красный	Выкл.	
Индикатор питания	Синий	Мигает	Проектор включается
Индикатор температуры	Красный	Выкл.	
Индикатор лампы	Красный	Выкл.	
Индикатор питания	Синий	Сплошной	Обычная работа
Индикатор температуры	Красный	Выкл.	
Индикатор лампы	Красный	Выкл.	
Индикатор питания	Синий	Сплошной	Выключение
Индикатор температуры	Красный	Выкл.	
Индикатор лампы	Красный	Выкл.	
Индикатор питания	Синий	Сплошной	При возникновении проблем с вентиляторами проектор выключается.
Индикатор температуры	Красный	Мигает	
Индикатор лампы	Красный	Мигает	
Индикатор питания	Синий	Сплошной	Срок эксплуатации лампы истек, ее необходимо заменить как можно скорее. Лампа будет работать вплоть до отказа. Смените лампу. Если лампа выключена, то неисправен балласт.
Индикатор температуры	Красный	Выкл.	
Индикатор лампы	Красный	Мигает	

Индикатор питания	Синий	Мигает	1. Слишком высокая температура. Лампа будет отключена. Вентилятор охлаждает лампу. Или 2. Процесс охлаждения не будет выполнен, если проектор был выключен и сразу включен.
Индикатор температуры	Красный	Мигает	
Индикатор лампы	Красный	Выкл.	
Индикатор питания	Синий	Мигает	Не удалось включить лампу. Если температура слишком высокая, вентиляторы остудят лампу.
Индикатор температуры	Красный	Выкл.	
Индикатор лампы	Красный	Сплошной	
Индикатор питания	Синий	Сплошной	Ошибка запуска цветового круга
Индикатор температуры	Красный	Сплошной	
Индикатор лампы	Красный	Сплошной	

Режимы совместимости

Поддержка 3D сигнала для входа ПК

Разрешение	Частота строк (кГц)	Частота кадров (Гц)	Частота пикселизации (МГц)	3D покадровый	3D сверху вниз	3D горизонтальная стереопара
640 x 480	59,94	31,469	25,175	⊙	⊙	⊙
	72,809	37,861	31,500			
	75	37,5	31,500			
	85,008	43,269	36,000			
720 x 400	70,087	31,469	28,3221			
800 x 600	60,317	37,879	40,000	⊙	⊙	⊙
	72,188	48,077	50,000			
	75	46,875	49,500			
	85,061	53,674	56,250			
	119,854	77,425	83,000	⊙		
1024 x 768	60,004	48,363	65,000	⊙	⊙	⊙
	70,069	56,476	75,000			
	75,029	60,023	78,750			
	84,997	68,667	94,500			
	119,989	97,551	115,5	⊙		
1152 x 864	75	67,5	108			
1280 x 720	60	45	74,250	⊙	⊙	⊙
	120	90,000	148,500	⊙		
1280 x 768	59,87	47,776	79,5	⊙	⊙	⊙
1280 x 800	59,81	49,702	83,500	⊙	⊙	⊙
	74,934	62,795	106,500			
	84,88	71,554	122,500			
	119,909	101,563	146,25	⊙		
1280 x 1024	60,02	63,981	108,000		⊙	⊙
	75,025	79,976	135,000			
	85,024	91,146	157,500			
1280 x 960	60	60	108,000		⊙	⊙
	85,002	85,938	148,500			
1360 x 768	60,015	47,712	85,5		⊙	⊙
1440 x 900	59,887	55,935	106,500		⊙	⊙
1400 x 1050	59,978	65,317	121,750		⊙	⊙
1600 x 1200	60	75	162,000		⊙	⊙
1680 x 1050	59,954	65,29	146,25		⊙	⊙
1920 x 1200	59,95	74,038	154,000		⊙	⊙
640 x 480, 67 Гц	66,667	35	30,240			
832 x 624, 75 Гц	74,546	49,722	57,280			
1024 x 768, 75 Гц	75,02	60,241	80,000			
1152 x 870, 75 Гц	75,06	68,68	100,000			

- Показанная выше синхронизация может не поддерживаться в связи с ограничениями файла EDID и графического адаптера VGA. Возможно, что не все значения синхронизации можно выбрать.
- Сигналы 120 Гц поддерживаются только в режиме чередования кадров.

Поддержка синхронизации для компонентного-YPbPr входа

Синхронизация	Разрешение	Частота кадров (Гц)	Частота строк (кГц)	Частота пикселизации (МГц)
480i*	720 x 480	59,94	15,73	13,5
480p*	720 x 480	59,94	31,47	27
576i	720 x 576	50	15,63	13,5
576p	720 x 576	50	31,25	27
720/50p	1280 x 720	50	37,5	74,25
720/60p*	1280 x 720	60	45,00	74,25
1080/50i	1920 x 1080	50	28,13	74,25
1080/60i	1920 x 1080	60	33,75	74,25
1080/24P	1920 x 1080	24	27	74,25
1080/25P	1920 x 1080	25	28,13	74,25
1080/30P	1920 x 1080	30	33,75	74,25
1080/50P	1920 x 1080	50	56,25	148,5
1080/60P	1920 x 1080	60	67,5	148,5

- *Поддержка синхронизации 3D сигнала в формате чередования кадров.
- При воспроизведении сигнала 1080i (1125i) с 60 Гц или 1080i (1125i) с 50 Гц возможна легкая вибрация изображения.

Устранение неполадок

Перед отправкой проектора в ремонт ознакомьтесь со списком неполадок и методами их устранения ниже. Если проблему устранить не удастся, обратитесь к продавцу или в сервисный центр. См. также раздел "Сигнализация светодиодных индикаторов".

Проблемы при включении

Индикаторы не горят:

- Убедитесь, что кабель питания надежно подключен к проектору, а вилка кабеля — к работающей розетке.
- Повторно нажмите кнопку включения питания.
- Отключите шнур питания и подождите некоторое время, затем вновь подключите шнур питания и нажмите кнопку включения.

Проблемы с изображением

Отображается сообщение о поиске источника:

- Нажмите на кнопку **Источник**, чтобы выбрать активный источник сигнала.
- Убедитесь, что устройство-источник сигнала включено и подключено к проектору.
- При подключении компьютера убедитесь, что видеовыход ноутбука включен. Дополнительные сведения см. в документации компьютера.

Изображение не в фокусе:

- При отображении экранного меню настройте изображение с помощью кольца фокусировки. (Размер изображения не должен меняться; если размер меняется, вы вращаете кольцо увеличения, а не фокусировки.)
- Убедитесь, что объектив проектора не требует чистки.
- При подключении к компьютеру изображение мерцает или нестабильно:
- Нажмите на кнопку **Меню**, зайдите в **ДИСПЛЕЙ** и отрегулируйте **Фаза** или **Размер по горизонт.**

Проблемы с пультом ДУ

Пульт ДУ не работает:

- Убедитесь, что приемник сигналов ПДУ на передней панели проектора не заблокирован. Используйте пульт ДУ в пределах радиуса его действия.
- Направляйте пульт ДУ на экран или на переднюю панель проектора.
- Располагайте пульт ДУ так, чтобы он находился преимущественно перед передней частью проектора, а не сбоку.

Команды и конфигурация порта RS-232

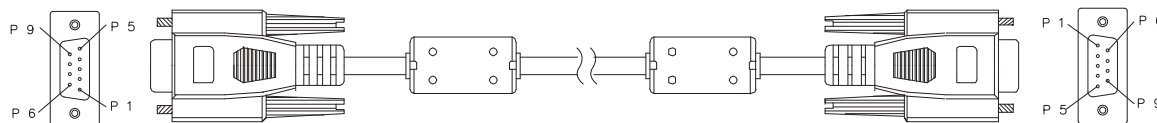

9-штырьковый разъем D-Sub

1	1 CD
2	RXD
3	TXD
4	DTR
5	GND
6	DSR
7	RTS
8	CTS
9	RI

Перечень проводников

C1	ЦВЕТ	C2
1	Черный	1
2	Коричневый	3
3	Красный	2
4	Оранжевый	6
5	Желтый	5
6	Зеленый	4
7	Синий	8
8	Фиолетовый	7
9	Белый	9
КОРПУС	DW	КОРПУС

Скорость двоичной передачи (бод)	115200 бит/с
Размер данных	8 бит
Проверка четности	Нет
Стоповые биты	1 бит
Контроль передачи	Нет

Функция	Состояние	Операция	cmd
Питание	Запись	Включение питания	0x06 0x14 0x00 0x04 0x00 0x34 0x11 0x00 0x00 0x5D
		Выключение питания	0x06 0x14 0x00 0x04 0x00 0x34 0x11 0x01 0x00 0x5E
	Чтение	Статус включения (Вкл./Выкл.)	0x07 0x14 0x00 0x05 0x00 0x34 0x00 0x00 0x11 0x00 0x5E
Сброс всех настроек	Выполнить		0x06 0x14 0x00 0x04 0x00 0x34 0x11 0x02 0x00 0x5F
Сброс цветовых настроек	Выполнить		0x06 0x14 0x00 0x04 0x00 0x34 0x11 0x2A 0x00 0x87
Начальный экран	Запись	Черный экран	0x06 0x14 0x00 0x04 0x00 0x34 0x11 0x0A 0x00 0x67
		Синий экран	0x06 0x14 0x00 0x04 0x00 0x34 0x11 0x0A 0x01 0x68
		Заставка ViewSonic	0x06 0x14 0x00 0x04 0x00 0x34 0x11 0x0A 0x02 0x69
		Заставка снимком экрана	0x06 0x14 0x00 0x04 0x00 0x34 0x11 0x0A 0x03 0x6A
		Отключить заставку	0x06 0x14 0x00 0x04 0x00 0x34 0x11 0x0A 0x04 0x6B
	Чтение	Статус заставки	0x07 0x14 0x00 0x05 0x00 0x34 0x00 0x00 0x11 0x0A 0x68
Быстрое включение	Запись	Быстрое отключение питания выкл.	0x06 0x14 0x00 0x04 0x00 0x34 0x11 0x0B 0x00 0x68
		Быстрое отключение питания вкл.	0x06 0x14 0x00 0x04 0x00 0x34 0x11 0x0B 0x01 0x69
	Чтение	Статус Быстрое отключение питания	0x07 0x14 0x00 0x05 0x00 0x34 0x00 0x00 0x11 0x0B 0x69
Режим высокогорья	Запись	Режим Большая высота Выкл.	0x06 0x14 0x00 0x04 0x00 0x34 0x11 0x0C 0x00 0x69
		Режим ольшая высота Вкл.	0x06 0x14 0x00 0x04 0x00 0x34 0x11 0x0C 0x01 0x6A
	Чтение	Статус режима Большая высота	0x07 0x14 0x00 0x05 0x00 0x34 0x00 0x00 0x11 0x0C 0x6A
Режим лампы	Запись	Обычный	0x06 0x14 0x00 0x04 0x00 0x34 0x11 0x10 0x00 0x6D
		Экономичный	0x06 0x14 0x00 0x04 0x00 0x34 0x11 0x10 0x01 0x6E
		Динамический	0x06 0x14 0x00 0x04 0x00 0x34 0x11 0x10 0x02 0x6F
		Спящий режим	0x06 0x14 0x00 0x04 0x00 0x34 0x11 0x10 0x03 0x70
	Чтение	Статус режима лампы	0x07 0x14 0x00 0x05 0x00 0x34 0x00 0x00 0x11 0x10 0x6E
Сообщение	Запись	Сообщение Выкл.	0x06 0x14 0x00 0x04 0x00 0x34 0x11 0x27 0x00 0x84
		Сообщение Вкл.	0x06 0x14 0x00 0x04 0x00 0x34 0x11 0x27 0x01 0x85
	Чтение	Статус сообщения	0x07 0x14 0x00 0x05 0x00 0x34 0x00 0x00 0x11 0x27 0x85
Положение проектора	Запись	Спер. - стол	0x06 0x14 0x00 0x04 0x00 0x34 0x12 0x00 0x00 0x5E
		Сзади на столе	0x06 0x14 0x00 0x04 0x00 0x34 0x12 0x00 0x01 0x5F
		Сзади на потолок	0x06 0x14 0x00 0x04 0x00 0x34 0x12 0x00 0x02 0x60
		Спер. - потолок	0x06 0x14 0x00 0x04 0x00 0x34 0x12 0x00 0x03 0x61
	Чтение	Статус положения проектора	0x07 0x14 0x00 0x05 0x00 0x34 0x00 0x00 0x12 0x00 0x5F

Объемная синхрон.	Запись	Выкл.	0x06 0x14 0x00 0x04 0x00 0x34 0x12 0x20 0x00 0x7E
		Авто	0x06 0x14 0x00 0x04 0x00 0x34 0x12 0x20 0x01 0x7F
		Покадровый	0x06 0x14 0x00 0x04 0x00 0x34 0x12 0x20 0x02 0x80
		Упаковка кадров	0x06 0x14 0x00 0x04 0x00 0x34 0x12 0x20 0x03 0x81
		Вертикальная стереопара	0x06 0x14 0x00 0x04 0x00 0x34 0x12 0x20 0x04 0x82
		Гор. стереопара	0x06 0x14 0x00 0x04 0x00 0x34 0x12 0x20 0x05 0x83
	Чтение	Статус Объемная синхрон.	0x07 0x14 0x00 0x05 0x00 0x34 0x00 0x00 0x12 0x20 0x7F
Синхр. 3D - Инверт.	Запись	Выкл.	0x06 0x14 0x00 0x04 0x00 0x34 0x12 0x21 0x00 0x7F
		Вкл.	0x06 0x14 0x00 0x04 0x00 0x34 0x12 0x21 0x01 0x80
	Чтение	Статус Синхр. 3D - Инверт.	0x07 0x14 0x00 0x05 0x00 0x34 0x00 0x00 0x12 0x21 0x80
Контрастность	Запись	Уменьшить контрастность	0x06 0x14 0x00 0x04 0x00 0x34 0x12 0x02 0x00 0x60
		Увеличить контрастность	0x06 0x14 0x00 0x04 0x00 0x34 0x12 0x02 0x01 0x61
	Чтение	Коэффициент контрастности	0x07 0x14 0x00 0x05 0x00 0x34 0x00 0x00 0x12 0x02 0x61
Яркость	Запись	Уменьшить яркость	0x06 0x14 0x00 0x04 0x00 0x34 0x12 0x03 0x00 0x61
		Увеличить яркость	0x06 0x14 0x00 0x04 0x00 0x34 0x12 0x03 0x01 0x62
	Чтение	Яркость	0x07 0x14 0x00 0x05 0x00 0x34 0x00 0x00 0x12 0x03 0x62
Соотношение сторон	Запись	Автоматический выбор формата	0x06 0x14 0x00 0x04 0x00 0x34 0x12 0x04 0x00 0x62
		Соотношение сторон 4:3	0x06 0x14 0x00 0x04 0x00 0x34 0x12 0x04 0x02 0x64
		Соотношение сторон 16:9	0x06 0x14 0x00 0x04 0x00 0x34 0x12 0x04 0x03 0x65
		Соотношение сторон 16:10	0x06 0x14 0x00 0x04 0x00 0x34 0x12 0x04 0x04 0x66
		Соотношение сторон Анаморфное	0x06 0x14 0x00 0x04 0x00 0x34 0x12 0x04 0x06 0x68
		Соотношение сторон Шир.	0x06 0x14 0x00 0x04 0x00 0x34 0x12 0x04 0x06 0x68
	Чтение	Соотношение сторон	0x07 0x14 0x00 0x05 0x00 0x34 0x00 0x00 0x12 0x04 0x63
Автонастройка	Выполнить	0x06 0x14 0x00 0x04 0x00 0x34 0x12 0x05 0x00 0x63	
Положение по горизонтали	Запись	Сдвинуть вправо по горизонтали	0x06 0x14 0x00 0x04 0x00 0x34 0x12 0x06 0x01 0x65
		Сдвинуть влево по горизонтали	0x06 0x14 0x00 0x04 0x00 0x34 0x12 0x06 0x00 0x64
	Чтение	Положение по горизонтали	0x07 0x14 0x00 0x05 0x00 0x34 0x00 0x00 0x12 0x06 0x65
Положение по вертикали	Запись	Сдвинуть вверх по вертикали	0x06 0x14 0x00 0x04 0x00 0x34 0x12 0x07 0x00 0x65
		Сдвинуть вниз по вертикали	0x06 0x14 0x00 0x04 0x00 0x34 0x12 0x07 0x01 0x66
	Чтение	Считать положение по вертикали	0x07 0x14 0x00 0x05 0x00 0x34 0x00 0x00 0x12 0x07 0x66

Теплота цвета	Запись	цветовая температура Теплая	0x06 0x14 0x00 0x04 0x00 0x34 0x12 0x08 0x00 0x66
		цветовая температура Обычная	0x06 0x14 0x00 0x04 0x00 0x34 0x12 0x08 0x01 0x67
		цветовая температура Нейтральная	0x06 0x14 0x00 0x04 0x00 0x34 0x12 0x08 0x02 0x68
		цветовая температура Холодная	0x06 0x14 0x00 0x04 0x00 0x34 0x12 0x08 0x03 0x69
	Чтение	Состояние цветовой температуры	0x07 0x14 0x00 0x05 0x00 0x34 0x00 0x00 0x12 0x08 0x67
Пустой экран	Запись	Пустой экран Вкл.	0x06 0x14 0x00 0x04 0x00 0x34 0x12 0x09 0x01 0x68
		Пустой экран Выкл.	0x06 0x14 0x00 0x04 0x00 0x34 0x12 0x09 0x00 0x67
	Чтение	Статус пустого экрана	0x07 0x14 0x00 0x05 0x00 0x34 0x00 0x00 0x12 0x09 0x68
Трапецеидальное искажение по вертикали	Запись	Уменьшить	0x06 0x14 0x00 0x04 0x00 0x34 0x11 0x31 0x00 0x8E
		Увеличить	0x06 0x14 0x00 0x04 0x00 0x34 0x11 0x31 0x01 0x8F
	Чтение	Статус Трапеция	0x07 0x14 0x00 0x05 0x00 0x34 0x00 0x00 0x11 0x31 0x8F
Трапеция-По горизонтали	Запись	Уменьшить	0x06 0x14 0x00 0x04 0x00 0x34 0x11 0x31 0x00 0x8E
		Увеличить	0x06 0x14 0x00 0x04 0x00 0x34 0x11 0x31 0x01 0x8F
	Чтение	Статус Трапеция	0x07 0x14 0x00 0x05 0x00 0x34 0x00 0x00 0x11 0x31 0x8F
Цветовой режим	Запись	Макс. яркости	0x06 0x14 0x00 0x04 0x00 0x34 0x12 0x0B 0x00 0x69
		Кино	0x06 0x14 0x00 0x04 0x00 0x34 0x12 0x0B 0x01 0x6A
		ПК	0x06 0x14 0x00 0x04 0x00 0x34 0x12 0x0B 0x04 0x6D
		ViewMatch	0x06 0x14 0x00 0x04 0x00 0x34 0x12 0x0B 0x05 0x6E
		Динамический	0x06 0x14 0x00 0x04 0x00 0x34 0x12 0x0B 0x08 0x71
	Чтение	Статус режима предварительной настройки	0x07 0x14 0x00 0x05 0x00 0x34 0x00 0x00 0x12 0x0B 0x6A
Основной цвет	Запись	Основной красный	0x06 0x14 0x00 0x04 0x00 0x34 0x12 0x10 0x00 0x6E
		Основной зеленый	0x06 0x14 0x00 0x04 0x00 0x34 0x12 0x10 0x01 0x6F
		Основной синий	0x06 0x14 0x00 0x04 0x00 0x34 0x12 0x10 0x02 0x70
		Основной голубой	0x06 0x14 0x00 0x04 0x00 0x34 0x12 0x10 0x03 0x71
		Основной пурпурный	0x06 0x14 0x00 0x04 0x00 0x34 0x12 0x10 0x04 0x72
		Основной желтый	0x06 0x14 0x00 0x04 0x00 0x34 0x12 0x10 0x05 0x73
	Чтение	Статус основного цвета	0x07 0x14 0x00 0x05 0x00 0x34 0x00 0x00 0x12 0x10 0x6F
Оттенок	Запись	Уменьшить оттенок	0x06 0x14 0x00 0x04 0x00 0x34 0x12 0x11 0x00 0x6F
		Увеличить оттенок	0x06 0x14 0x00 0x04 0x00 0x34 0x12 0x11 0x01 0x70
	Чтение	Оттенок	0x07 0x14 0x00 0x05 0x00 0x34 0x00 0x00 0x12 0x11 0x70
Насыщенность	Запись	Уменьшить насыщенность	0x06 0x14 0x00 0x04 0x00 0x34 0x12 0x12 0x00 0x70
		Увеличить насыщенность	0x06 0x14 0x00 0x04 0x00 0x34 0x12 0x12 0x01 0x71
	Чтение	Насыщенность	0x07 0x14 0x00 0x05 0x00 0x34 0x00 0x00 0x12 0x12 0x71

Уровень	Запись	Уменьшить уровень	0x06 0x14 0x00 0x04 0x00 0x34 0x12 0x13 0x00 0x71
		Увеличить уровень	0x06 0x14 0x00 0x04 0x00 0x34 0x12 0x13 0x01 0x72
	Чтение	Уровень	0x07 0x14 0x00 0x05 0x00 0x34 0x00 0x00 0x12 0x13 0x72
Стоп-кадр	Запись	Стоп-кадр вкл.	0x06 0x14 0x00 0x04 0x00 0x34 0x13 0x00 0x01 0x60
		Стоп-кадр выкл.	0x06 0x14 0x00 0x04 0x00 0x34 0x13 0x00 0x00 0x5F
	Чтение	Статус стоп-кадра	0x07 0x14 0x00 0x05 0x00 0x34 0x00 0x00 0x13 0x00 0x60
Источник входного сигнала	Запись	Источник сигнала VGA	0x06 0x14 0x00 0x04 0x00 0x34 0x13 0x01 0x00 0x60
		Источник сигнала VGA2	0x06 0x14 0x00 0x04 0x00 0x34 0x13 0x01 0x08 0x68
		Источник сигнала HDMI	0x06 0x14 0x00 0x04 0x00 0x34 0x13 0x01 0x03 0x63
		Источник сигнала HDMI2	0x06 0x14 0x00 0x04 0x00 0x34 0x13 0x01 0x07 0x67
		Источник сигнала композитный	0x06 0x14 0x00 0x04 0x00 0x34 0x13 0x01 0x05 0x65
		Источник сигнала SVIDEO	0x06 0x14 0x00 0x04 0x00 0x34 0x13 0x01 0x06 0x66
	Чтение	Источник	0x07 0x14 0x00 0x05 0x00 0x34 0x00 0x00 0x13 0x01 0x61
Быстрый автопоиск	Запись	Ускоренный автопоиск Вкл.	0x06 0x14 0x00 0x04 0x00 0x34 0x13 0x02 0x01 0x62
		Ускоренный автопоиск Выкл.	0x06 0x14 0x00 0x04 0x00 0x34 0x13 0x02 0x00 0x61
	Чтение	Статус режима ускоренного автопоиска	0x07 0x14 0x00 0x05 0x00 0x34 0x00 0x00 0x13 0x02 0x62
Откл. звук	Запись	Звук отключен	0x06 0x14 0x00 0x04 0x00 0x34 0x14 0x00 0x01 0x61
		Звук включен	0x06 0x14 0x00 0x04 0x00 0x34 0x14 0x00 0x00 0x60
	Чтение	Статус отключения звука	0x07 0x14 0x00 0x05 0x00 0x34 0x00 0x00 0x14 0x00 0x61
Громкость	Запись	Увеличить уровень громкости	0x06 0x14 0x00 0x04 0x00 0x34 0x14 0x01 0x00 0x61
		Уменьшить уровень громкости	0x06 0x14 0x00 0x04 0x00 0x34 0x14 0x02 0x00 0x62
	Чтение	Громкость	0x07 0x14 0x00 0x05 0x00 0x34 0x00 0x00 0x14 0x03 0x64

Язык	Запись	English	0x06 0x14 0x00 0x04 0x00 0x34 0x15 0x00 0x00 0x61
		Français	0x06 0x14 0x00 0x04 0x00 0x34 0x15 0x00 0x01 0x62
		Deutsch	0x06 0x14 0x00 0x04 0x00 0x34 0x15 0x00 0x02 0x63
		Italiano	0x06 0x14 0x00 0x04 0x00 0x34 0x15 0x00 0x03 0x64
		Español	0x06 0x14 0x00 0x04 0x00 0x34 0x15 0x00 0x04 0x65
		Русский	0x06 0x14 0x00 0x04 0x00 0x34 0x15 0x00 0x05 0x66
		繁體中文	0x06 0x14 0x00 0x04 0x00 0x34 0x15 0x00 0x06 0x67
		简体中文	0x06 0x14 0x00 0x04 0x00 0x34 0x15 0x00 0x07 0x68
		日本語	0x06 0x14 0x00 0x04 0x00 0x34 0x15 0x00 0x08 0x69
		한국어	0x06 0x14 0x00 0x04 0x00 0x34 0x15 0x00 0x09 0x6A
		Svenska	0x06 0x14 0x00 0x04 0x00 0x34 0x15 0x00 0x0a 0x6B
		Nederlands	0x06 0x14 0x00 0x04 0x00 0x34 0x15 0x00 0x0b 0x6C
		Türkçe	0x06 0x14 0x00 0x04 0x00 0x34 0x15 0x00 0x0c 0x6D
		Čeština	0x06 0x14 0x00 0x04 0x00 0x34 0x15 0x00 0x0d 0x6D
		Português	0x06 0x14 0x00 0x04 0x00 0x34 0x15 0x00 0x0e 0x6F
		ไทย	0x06 0x14 0x00 0x04 0x00 0x34 0x15 0x00 0x0f 0x70
		Polski	0x06 0x14 0x00 0x04 0x00 0x34 0x15 0x00 0x10 0x71
		Suomi	0x06 0x14 0x00 0x04 0x00 0x34 0x15 0x00 0x11 0x72
		العربية	0x06 0x14 0x00 0x04 0x00 0x34 0x15 0x00 0x12 0x73
	Indonesia	0x06 0x14 0x00 0x04 0x00 0x34 0x15 0x00 0x13 0x74	
हिन्दी	0x06 0x14 0x00 0x04 0x00 0x34 0x15 0x00 0x14 0x75		
Чтение	Язык	0x07 0x14 0x00 0x05 0x00 0x34 0x00 0x00 0x15 0x00 0x62	
Часы работы лампы	Запись	Сбросить счетчик ресурса лампы	0x06 0x14 0x00 0x04 0x00 0x34 0x15 0x01 0x00 0x62
	Чтение	Время эксплуатации лампы в часах	0x07 0x14 0x00 0x05 0x00 0x34 0x00 0x00 0x15 0x01 0x63
Формат HDMI	Запись	RGB	0x06 0x14 0x00 0x04 0x00 0x34 0x11 0x28 0x00 0x85
		YUV	0x06 0x14 0x00 0x04 0x00 0x34 0x11 0x28 0x01 0x86
		Авто	0x06 0x14 0x00 0x04 0x00 0x34 0x11 0x28 0x02 0x87
	Чтение	Статус формата HDMI	0x07 0x14 0x00 0x05 0x00 0x34 0x00 0x00 0x11 0x28 0x86
Диапазон HDMI	Запись	Расширенный	0x06 0x14 0x00 0x04 0x00 0x34 0x11 0x29 0x00 0x86
		Обычный	0x06 0x14 0x00 0x04 0x00 0x34 0x11 0x29 0x01 0x87
		Авто	0x06 0x14 0x00 0x04 0x00 0x34 0x11 0x29 0x02 0x88
	Чтение	Статус диапазона HDMI	0x07 0x14 0x00 0x05 0x00 0x34 0x00 0x00 0x11 0x29 0x87
CEC	Запись	Отключено	0x06 0x14 0x00 0x04 0x00 0x34 0x11 0x2B 0x00 0x88
		Вкл	0x06 0x14 0x00 0x04 0x00 0x34 0x11 0x2B 0x01 0x89
	Чтение	Статус CEC	0x07 0x14 0x00 0x05 0x00 0x34 0x00 0x00 0x11 0x2B 0x89
Статус ошибки	Чтение	Считать статус ошибки	0x07 0x14 0x00 0x05 0x00 0x34 0x00 0x00 0x0C 0x0D 0x66
Brilliant Color	Запись	Brilliant Color 0	0x06 0x14 0x00 0x04 0x00 0x34 0x12 0x0F 0x00 0x6D
		Brilliant Color 1	0x06 0x14 0x00 0x04 0x00 0x34 0x12 0x0F 0x01 0x6E
		Brilliant Color 2	0x06 0x14 0x00 0x04 0x00 0x34 0x12 0x0F 0x02 0x6F
		Brilliant Color 3	0x06 0x14 0x00 0x04 0x00 0x34 0x12 0x0F 0x03 0x70
		Brilliant Color 4	0x06 0x14 0x00 0x04 0x00 0x34 0x12 0x0F 0x04 0x71
		Brilliant Color 5	0x06 0x14 0x00 0x04 0x00 0x34 0x12 0x0F 0x05 0x72
		Brilliant Color 6	0x06 0x14 0x00 0x04 0x00 0x34 0x12 0x0F 0x06 0x73
		Brilliant Color 7	0x06 0x14 0x00 0x04 0x00 0x34 0x12 0x0F 0x07 0x74
		Brilliant Color 8	0x06 0x14 0x00 0x04 0x00 0x34 0x12 0x0F 0x08 0x75
		Brilliant Color 9	0x06 0x14 0x00 0x04 0x00 0x34 0x12 0x0F 0x09 0x76
		Brilliant Color 10	0x06 0x14 0x00 0x04 0x00 0x34 0x12 0x0F 0x0A 0x77
	Чтение	Состояние Brilliant Color	0x07 0x14 0x00 0x05 0x00 0x34 0x00 0x00 0x12 0x0F 0x6E

Коды команд пульта ДУ	Запись	код 1	0x06 0x14 0x00 0x04 0x00 0x34 0x0C 0x48 0x00 0xA0
		код 2	0x06 0x14 0x00 0x04 0x00 0x34 0x0C 0x48 0x01 0xA1
		код 3	0x06 0x14 0x00 0x04 0x00 0x34 0x0C 0x48 0x02 0xA2
		код 4	0x06 0x14 0x00 0x04 0x00 0x34 0x0C 0x48 0x03 0xA3
		код 5	0x06 0x14 0x00 0x04 0x00 0x34 0x0C 0x48 0x04 0xA4
		код 6	0x06 0x14 0x00 0x04 0x00 0x34 0x0C 0x48 0x05 0xA5
		код 7	0x06 0x14 0x00 0x04 0x00 0x34 0x0C 0x48 0x06 0xA6
		код 8	0x06 0x14 0x00 0x04 0x00 0x34 0x0C 0x48 0x07 0xA7
	Чтение	Состояние кодов команд пульта ДУ	0x07 0x14 0x00 0x05 0x00 0x34 0x00 0x00 0x0C 0x048 0xA1
Тип экрана	Запись	Цвет экрана выкл.	0x06 0x14 0x00 0x04 0x00 0x34 0x11 0x32 0x00 0x8F
		Школьная доска	0x06 0x14 0x00 0x04 0x00 0x34 0x11 0x32 0x01 0x90
		Greenboard	0x06 0x14 0x00 0x04 0x00 0x34 0x11 0x32 0x02 0x91
		Белая доска	0x06 0x14 0x00 0x04 0x00 0x34 0x11 0x32 0x03 0x92
	Чтение	Состояние цвета экрана	0x07 0x14 0x00 0x05 0x00 0x34 0x00 0x00 0x11 0x32 0x90
Растягивание	Запись	Растягивание выкл.	0x06 0x14 0x00 0x04 0x00 0x34 0x11 0x33 0x00 0x90
		Растягивание 1	0x06 0x14 0x00 0x04 0x00 0x34 0x11 0x33 0x01 0x91
		Растягивание 2	0x06 0x14 0x00 0x04 0x00 0x34 0x11 0x33 0x02 0x92
		Растягивание 3	0x06 0x14 0x00 0x04 0x00 0x34 0x11 0x33 0x03 0x93
		Растягивание 4	0x06 0x14 0x00 0x04 0x00 0x34 0x11 0x33 0x04 0x94
	Растягивание 5	0x06 0x14 0x00 0x04 0x00 0x34 0x11 0x33 0x05 0x95	
Чтение	Состояние растягивания	0x07 0x14 0x00 0x05 0x00 0x34 0x00 0x00 0x11 0x33 0x91	
Клавиша пульта ДУ	Запись	Меню	0x02 0x14 0x00 0x04 0x00 0x34 0x02 0x04 0x0F 0x61
		Выход	0x02 0x14 0x00 0x04 0x00 0x34 0x02 0x04 0x13 0x65
		Вер	0x02 0x14 0x00 0x04 0x00 0x34 0x02 0x04 0x0B 0x5D
		Низ	0x02 0x14 0x00 0x04 0x00 0x34 0x02 0x04 0x0C 0x5E
		Влево	0x02 0x14 0x00 0x04 0x00 0x34 0x02 0x04 0x0D 0x5F
		Вправо	0x02 0x14 0x00 0x04 0x00 0x34 0x02 0x04 0x0E 0x60
		Источник	0x02 0x14 0x00 0x04 0x00 0x34 0x02 0x04 0x04 0x56
		Ввод	0x02 0x14 0x00 0x04 0x00 0x34 0x02 0x04 0x15 0x67
		Авто	0x02 0x14 0x00 0x04 0x00 0x34 0x02 0x04 0x08 0x5A
		Моя кнопка	0x02 0x14 0x00 0x04 0x00 0x34 0x02 0x04 0x11 0x63

Таблица кодов ИК-управления

Системный код: 83F4

Формат: NEC



Кнопка	Формат	Байт 1	Байт 2	Байт 3	Байт 4
Стоп-кадр	NEC	X3	F4	03	FC
Следующая страница	NEC	X3	F4	05	FA
Предыдущая страница	NEC	X3	F4	06	F9
Пустой экран	NEC	X3	F4	07	F8
Автосинхронизация	NEC	X3	F4	08	F7
Вверх	NEC	X3	F4	0B	F4
Вниз	NEC	X3	F4	0C	F3
Влево	NEC	X3	F4	0E	F1
Вправо	NEC	X3	F4	0F	F0
Цветовой режим	NEC	X3	F4	10	EF
Соотношение сторон	NEC	X3	F4	13	EC
Отключение звука	NEC	X3	F4	14	EB
Ввод	NEC	X3	F4	15	EA
Включение питания	NEC	X3	F4	17	E8
Увеличение	NEC	X3	F4	32	CD
Таймер презентации	NEC	X3	F4	27	D8
Выход	NEC	X3	F4	28	D7
D. ECO (Экономичный режим)	NEC	X3	F4	2B	D4
Меню	NEC	X3	F4	30	CF
Mouse	NEC	X3	F4	31	CE
Мышь, влево	NEC	X3	F4	36	C9
Мышь, вправо	NEC	X3	F4	37	C8
Источник	NEC	X3	F4	40	BF
VGA (ПК)	NEC	X3	F4	41	BE
Шаблон	NEC	X3	F4	55	AA
Моя кнопка	NEC	X3	F4	56	A9
HDMI	NEC	X3	F4	58	A7
Громкость +	NEC	X3	F4	82	7D
Громкость -	NEC	X3	F4	83	7C
Блокировка кнопок	NEC	X3	F4	8E	71
Идентификатор ДУ	NEC	X3	F4	96	69

Код адреса

Код 1	83F4
Код 2	93F4
Код 3	A3F4
Код 4	B3F4
Код 5	C3F4
Код 6	D3F4
Код 7	E3F4
Код 8	F3F4

Служба поддержки

Для получения технической поддержки или технического обслуживания изделия см. информацию, приведенную в таблице ниже, или обратитесь с организацией, в которой Вы приобрели монитор.

ПРИМЕЧАНИЕ: Вам будет нужен серийный номер монитора.

Страна или регион	Веб-сайт	Телефон	Электронной почте
Россия	www.viewsoniceurope.com/ru/	www.viewsoniceurope.com/ru/support/call-desk/	service_ru@viewsoniceurope.com
Беларусь (Русский)	www.viewsoniceurope.com/ru/	www.viewsoniceurope.com/ru/support/call-desk/	service_br@viewsoniceurope.com
Латвия (Русский)	www.viewsoniceurope.com/ru/	www.viewsoniceurope.com/ru/support/call-desk/	service_lv@viewsoniceurope.com

Ограниченная гарантия

Монитор Viewsonic®

Область действия гарантии:

В течение гарантийного срока корпорация ViewSonic гарантирует отсутствие в своих изделиях дефектов в материалах и изготовлении. Если в течение гарантийного срока в изделии будут обнаружены дефекты в материалах и изготовлении, корпорация ViewSonic по своему усмотрению отремонтирует или заменит изделие на аналогичное. Заменяемое изделие или детали могут содержать отремонтированные или восстановленные детали и компоненты.

Ограниченная общая гарантия на три (3) года

С ограничением в один (1) год для Северной и Южной Америки: Три (3) года гарантии на все детали, за исключением лампы, три (3) года на работу и один (1) год на оригинальную лампу с даты первоначальной покупки.

Другие страны и регионы: свяжитесь с местным дилером или местным офисом ViewSonic на счет информации о гарантии.

Ограниченная гарантия на один (1) год при интенсивной эксплуатации:

При интенсивной эксплуатации, когда проектор используется ежедневно в среднем свыше четырнадцати (14) часов, Северная и Южная Америка: Один (1) год гарантии на все детали, за исключением лампы, один (1) год на работу и девяносто (90) дней на оригинальную лампу с даты первоначальной покупки; Европа: Один (1) год гарантии на все детали, за исключением лампы, один (1) год на работу и девяносто (90) дней на оригинальную лампу с даты первоначальной покупки.

Другие страны и регионы: свяжитесь с местным дилером или местным офисом ViewSonic на счет информации о гарантии.

Гарантия на лампу зависит от условий, проверки и утверждения. Применяется только для установленных ламп производителя. Все вспомогательные лампы, купленные отдельно, имеют гарантию 90 дней.

Субъект гарантии:

Гарантия распространяется только на первого конечного покупателя.

Гарантия не распространяется на следующие случаи:

1. Любое изделие с испорченным, измененным или удаленным серийным номером.
2. Повреждение, ухудшение работы или неисправность, явившиеся следствием следующих обстоятельств:
 - a. Аварии, неправильного, небрежного, злоумышленного или злонамеренного использования; пожара, наводнения, удара молнии и других стихийных бедствий, неразрешенной модификации изделия или несоблюдения инструкций производителя.
 - b. Эксплуатация устройства с несоблюдением указанных технических параметров.
 - c. Эксплуатация устройства не по назначению или в ненадлежащих рабочих условиях.
 - d. Ремонта или попытки ремонта лицами, не имеющими разрешения от компании ViewSonic.
 - e. Порчи изделия при транспортировке.
 - f. Установки, монтажа или демонтажа изделия.
 - g. Внешних причин, например колебаний напряжения или отключения напряжения в электросети.
 - h. Использования устройств или комплектующих, с характеристиками не отвечающими спецификациям ViewSonic.
 - i. Естественного износа или старения.
 - j. Других причин, не являющихся дефектом изделия.
3. Расходы на услуги по демонтажу, установке, транспортировке в один конец, страхованию и настройке.

Обращение за обслуживанием:

1. Для получения информации о порядке гарантийного обслуживания обращайтесь в отдел обслуживания клиентов компании ViewSonic (см. страничку обслуживания клиентов). При этом потребуется сообщить серийный номер изделия.
2. Для получения гарантийного обслуживания необходимо предоставить (а) чек с датой первичной покупки, (b) свою фамилию, (c) свой адрес, (d) описание неисправности и (e) серийный номер изделия.
3. Доставьте или отправьте изделие оплаченной посылкой в заводской упаковке в сервисный центр, уполномоченный корпорацией ViewSonic, или в корпорацию ViewSonic.
4. За дополнительной информацией или адресом ближайшего сервисного центра ViewSonic обращайтесь в корпорацию ViewSonic.

Ограничение подразумеваемых гарантий:

Не предоставляется никаких гарантий, будь то явных или подр, выходящих за пределы данного описания, включая подразумеваемые гарантии пригодности к продаже и соответствия определенному назначению.

Ограничение возмещаемого ущерба:

Ответственность корпорации ViewSonic ограничивается стоимостью ремонта или замены изделия. Корпорация ViewSonic не несет ответственности за:

1. Повреждения другого имущества, связанные с неисправностью данного изделия, убытки, связанные с неудобством, невозможностью использования изделия, потерей времени, упущенной выгодой, упущенной возможностью, потерей деловой репутации, ущербом деловым отношениям или другие коммерческие убытки, даже если было получено уведомление о возможности таких убытков.
2. Любые другие убытки, независимо от того, были ли они второстепенными, побочными или какими-либо другими.
3. Любые претензии, предъявляемые пользователю третьими лицами.
4. Ремонт или попытка ремонта лицом, не уполномоченным корпорацией ViewSonic.

Действие законодательства штатов (государств):

Данная гарантия предоставляет Вам конкретные юридические права. Вы можете иметь также и другие права, которые могут быть различными в разных штатах (государствах). В некоторых штатах (государствах) не допускается исключение подразумеваемых гарантий и/или косвенных убытков, поэтому приведенные выше ограничения к Вам могут не относиться.

Продажа за пределами США и Канады:

За информацией по условиям гарантии и обслуживания изделий ViewSonic за пределами США и Канады обращайтесь в корпорацию ViewSonic или к местному дилеру корпорации ViewSonic. Срок гарантии на данное изделие в Китае (за исключением Гонг Конг, Макао и Тайвань) зависит от условий, указанных в гарантии технического обслуживания. Подробная информация о гарантии для пользователей из Европы и России находится на веб-сайте www.viewsoniceurope.com в разделе Поддержка/Гарантия.



ViewSonic®